

FUJIFILM

DIGITAL CAMERA

X-T30

Gebruiksaanwijzing

Inleiding

Dank u voor uw aankoop van dit product. Lees deze handleiding aandachtig door voordat u de camera in gebruik neemt. Bewaar de handleiding waar deze gelezen zal worden door iedereen die het product gebruikt.

Voor de meest recente informatie

De meest recente versies van de handleidingen zijn beschikbaar op:

<http://fujifilm-dsc.com/en-int/manual/>



De site is niet alleen toegankelijk vanaf uw computer, maar ook vanaf smartphones en tablets. Het bevat ook informatie over de softwarelicentie.



Voor informatie over firmware-updates, ga naar:

http://www.fujifilm.com/support/digital_cameras/software/



Hoofdstukinhoudsopgave

Menulijst	iv
1 Voordat u begint	1
2 Eerste stappen	25
3 Basisfotografie en afspelen	41
4 Films opnemen en afspelen	47
5 Foto's maken	53
6 De opnamemenu's	97
7 Afspelen en het afspeelmenu	161
8 De instellingenmenu's	185
9 Sneltoetsen	221
10 Randapparatuur en optionele accessoires	233
11 Aansluitingen	249
12 Technische notities	261









Menulijst

























Cameramenu-opties worden hieronder opgesomd.

Opnamemenu's

Pas de instellingen bij het nemen van foto's of opnemen van films aan.

 Raadpleeg pagina 97 voor meer informatie.



 INSTELLINGEN BEELDKWALITEIT		 AF/MF INSTELLINGEN	
BEELDGROOTTE	: 98	SCHERPSTELGEBIED	: 110
BEELDKWALITEIT	: 99	SCHERPSTELLING	: 111
RAW OPNAME	: 99	AF-C AANGEPASTE INSTELL.	: 112
$\frac{1}{3}$ FILMSIMULATIE	: 100	$\frac{1}{3}$ AF-MODUS OPSL. DR ORIËNT.	: 115
Z&W AANP.   (Warm/Koud)	: 101	$\frac{1}{3}$ AF-PUNTDISPLAY  	: 115
KORREFFECT	: 101	AANTAL FOCUSPUNTEN	: 116
CHROOM KLEUREFFECT	: 101	PRE-AF	: 116
WITBALANS	: 102	AF-HULPLICHT	: 116
DYNAMISCH BEREIK	: 104	INST. GEZICHTS-/OOGHERKEN.	: 117
PRIORITEIT D-BEREIK	: 105	AF+MF	: 119
HIGHLIGHT TINT	: 106	HF ASSISTENTIE	: 120
$\frac{2}{3}$ SCHADUWTINT	: 106	$\frac{2}{3}$ SCHERPSTELLOEP	: 120
KLEUR	: 106	INT. SPOT AE&SCHRPSTLGBD	: 121
SCHERPTE	: 106	DIRECT AF-INSTELLING	: 121
RUISONDERDRUKKING	: 107	SCHERPTEDEIPTESCHAAL	: 122
L BEL. RO	: 107	ONTGRENDFOCUS PRIORITEIT	: 122
LENSMODLTIE OPTM.	: 107	$\frac{3}{3}$ TOUCH SCREEN MODUS	: 123
KLEURR	: 107		
$\frac{3}{3}$ PIXELMAPPING	: 108		
KIES INST. OP MAAT	: 108		
BEW/BEW INST. OP M	: 109		

	OPNAME-INSTELLINGEN		
1/2	ONDERWERPPROGRAMMA	126	
	DRIVE-INSTELLING	127	
	SPORTZOEKERMODUS	130	
	PRE-OPNAME ES 	130	
	ZELFONTSPANNER	131	
	INTERVAL-TIMEROPNAME	132	
2/2	LICHTMEETSISTEEM	133	
	SLUITERTYPE	134	
	FLIKKERVERMINDERING	135	
	IS MODE	135	
2/2	ISO	136	
	ADAPT. INSTEL.	138	
	DRAADLS COMMUNICAT	140	
	FLITSINSTELLINGEN		
	FLASHFUNCTIE-INSTELLING	141	
	MODUS TTL VERGRENDELEN	141	
	MODUS TTL VERGRENDELEN	142	
	LED-LICHTINSTELLING	142	
	MASTER-INSTELLING	143	
	CH-INSTELLING	143	
	FILMINSTELLINGEN		
1/4	FILMMODUS	144	
	FULL HD HOGESNELHEIDSOPN.	145	
	 FILMSIMULATIE	146	
	 Z&W AANP.  (Warm/Koud)	146	
	 WITBALANS	147	
	 DYNAMISCH BEREIK	147	
	 HIGHLIGHT TINT	148	
	 SCHADUWTINT	148	
	 KLEUR	148	
	 SCHERPTE	149	
2/4	 RUISONDERDRUKKING	149	
	 INTERFRAME NR	149	
	F-Log OPNAME	149	
	 OMGV.LICHT CORR.	150	
	 SCHERPSTELGEBIED	150	
	FILMSCHERPSTELLING	150	
	 AF-C AANGEPASTE INSTELL.	151	
	 INST. GEZICHTS-/OOGHERKEN.	152	
	 HF ASSISTENTIE	152	
	 SCHERPSTELLOEP	153	
3/4	HDMI-UITGANG INFODISPLAY	153	
	4K FILMUITGANG	154	
	FULL HD FILM-UITVOER	154	
	4K HDMI STANDBYKwaliteit	155	
	HDMI REC-BEDIENING	155	
	ZEBRA-INSTELLING	155	
	ZEBRA-NIVEAU	155	
	4/4	INSTELLING GELUID	156
		MIC/AFSTANDBED.	158
		INSTELLING TIJDcode	158
CONTROLELAMPJE		160	
	STILLE BEDIENING FILM	160	

Het afspeelmenu

Pas afspeelinstellingen aan.





 Raadpleeg pagina 167 voor meer informatie.





 MENU VOOR HERBEKIJKEN		 MENU VOOR HERBEKIJKEN	
RAW-CONVERSIE	:167	OPDRACHT BEELDOVERDRACHT	:178
WISSEN	:170	DRAADLS COMMUNICT	:179
BEELDUITSNEDE	:172	DIAVOORSTELLING	:179
NIEUW FORMAAT	:173	FOTOBEOEK HULP	:180
1/2 BEVEILIGEN	:174	2 1/2 PC AUTO. OPSLAAN	:181
FOTO DRAAIEN	:175	OPDRACHT (DPOF)	:182
VERWIJDER R. OGEN	:176	AFDRUK. instax PRINTER	:183
SPRAAKMEMO INSTELLING	:177	BEELDVERHOUDING	:184

Instellingenmenu's

Pas de basisinstellingen van de camera aan.

 Raadpleeg pagina 185 voor meer informatie.

GEBRUIKERSINSTELLINGEN 		SCHERMINSTELLINGEN 	
FORMATTEREN	186	EVF-HELDERHEID	192
DATUM/TIJD	187	EVF KLEUR	192
TIJDVERSCHIL	187	AANPASSING EVF KLEUR	192
 言語/LANG.	188	LCD-HELDERHEID	193
MIJN MENU-INSTELLINGEN	188	LCD KLEUR	193
SENSORREINIGING	189	AANPASSING LCD KLEUR	193
GELUID & FLITS	189	WEERGAVE	194
RESET	189	AUTOROTATIE DISPLAYS	194
GELUIDSINSTELLINGEN 		PRVW BELICH/WITBALANS HANDM. MODUS	195
AF PIEPVOLUME	190	NATUURLIJKE LIVE-WEERGAVE	195
ZELFONTSPANNER PIEPVOLUME	190	COMP.RICHTL.	196
BEDIENING VOL.	190	AUTO ROT. WEERG.	196
SLUITER VOLUME	191	EENHEDEN AF-SCHAAL	197
SLUITER GELUID	191	DIAFRAGMA-EENH. CINEMALENS	197
AFSPEEL VOLUME	191	DISP. INST. OP MAAT	198
		GROTE INDICAT.-MODUS (EVF)	199
		GROTE INDICAT.-MODUS (LCD)	200
		DISPL-INST. GROTE INDICAT.	201
		INFORMATIE CONTRASTAANP.	201

TOETS-/SCHIJFINSTELLINGEN			INSTELLINGEN OPSLAAN		
1½	INSTELLINGEN FOCUSHENDEL	:202	NUMMERING	:213	
	BEWERK/SLA OP SNELMENU	:203	ORIG. FOTO OPSLAAN	:214	
	FUNCTIE-INS. (Fn)	:204	BEWERK BSTNDSNAAM	:214	
	COMMANDOSCHIJF INSTELLING	:207	MAP SELECTEREN	:214	
	SLUITER AF	:208	COPYRIGHT INFO	:215	
	SLUITER AE	:208	VERBINDINGSINSTELLINGEN		
	OPNAME ZONDER LENS	:208	Bluetooth INSTELLINGEN	:216	
	NEEM OP ZONDER KAART	:209	PC AUTO. OPSLAAN	:217	
	SCHERPSTELRING	:209	VERB.INST. instax PRNTR	:218	
	BEDIENING FOCUSRING	:209	PC-VERBINDINGSMODUS	:218	
2½	MODUS AE/AF-VERG.	:209	ALGEMENE INSTELLING	:219	
	AWB-VERGRENDELMODUS	:210	INFORMATIE	:219	
	INST. DIAFRAGMARING (A)	:210	RESET DRAADLOZE INSTELLING	:219	
	DIAFRAGMA-INSTEL.	:210			
	TOUCH SCREEN INSTELLINGEN	:211			
ENERGIEBEHEER					
UITSCHAKELLEN		:212			
PRESTATIE		:212			









Inhoudsopgave

Inleiding	ii
Voor de meest recente informatie	ii
Menulijst.....	iv
Opnamemenu's	iv
Het afspeelmenu.....	vi
Instellingenmenu's.....	vii
Meegeleverde accessoires.....	xix
Over deze handleiding.....	xx
Symbolen en conventies	xx
Terminologie.....	xx



1 Voordat U Begint 1



Onderdelen van de camera.....	2
De serienummerplaat	4
De Scherpstellingstok (scherpstelhendel)	4
De sluitertijdschijf	5
De drive-schijf	5
De belichtingscompensatieschijf	5
De automatische standkeuzehendel	6
De Commandoschijven	7
Het Indicatielampje	8
De zoeker scherpstellen	9
Het LCD-scherm	9
Cameraschermen.....	10
De Elektronische Zoeker.....	10
Het LCD-scherm	12
Een Weergavemodus Kiezen	14
Schermhelderheid aanpassen.....	15
Schermmrotatie	15
De DISP/BACK-knop.....	16
De standaardweergave aanpassen.....	17
De Menu's Gebruiken	20
Touch screen modus.....	21
Opname-aanraaktoetsen.....	21
Touchscreen knoppen terugkijken.....	24

















2	Eerste stappen	25
	De draagriem bevestigen	26
	Een lens bevestigen	28
	De batterij en een geheugenkaart plaatsen	29
	Compatibele geheugenkaarten	32
	De batterij opladen	33
	De camera in- en uitschakelen	36
	Het batterijniveau controleren	37
	Basisinstellingen	38
	Een andere taal kiezen	40
	De tijd en datum veranderen	40
3	Basisfotografie en afspelen	41
	Fotograferen (modus P)	42
	Foto's bekijken	45
	Foto's wissen	46
4	Films opnemen en afspelen	47
	Films opnemen	48
	Filminstellingen aanpassen	50
	Films bekijken	51
5	Foto's maken	53
	Een opnamemodus kiezen	54
	Modus P: Programma AE	54
	Modus S: Sluiterprioriteit AE	56
	Modus A: Diafragma prioriteit AE	59
	Modus M: Handmatige belichting	60
	Auto-modus	61
	Automatische scherpstelling	64
	Scherpstelmodus	65
	Automatische scherpstellopties (AF-Modus)	67
	Scherpstelpuntselectie	69
	Handmatige scherpstelling	73
	Scherpstelling controleren	75

Belichtingscorrectie	77
C (Aangepast).....	77
Scherpstellings-/belichtingsvergrendeling.....	78
De AF-L- en AE-L-knoppen	79
Afbakening.....	80
 AE BKT.....	81
 ISO BKT.....	81
 FILMSIMULATIE BKT.....	81
 WITBALANS BKT.....	81
 DYNAMISCH BEREIK BKT	82
 FOCUS BKT	82
Doorlopend fotograferen (seriemodus)	83
Meervoudige belichtingen.....	85
Geavanceerde filters	87
Geavanceerde filteropties	88
Panorama's	89
Fotograferen met flitser	92
Flitsinstellingen	94

6 De opnamemenu's 97

INSTELLINGEN BEELDKWALITEIT	98
BEELDGROOTTE	98
BEELDKWALITEIT.....	99
RAW OPNAME	99
FILMSIMULATIE	100
Z&W AANP.   (Warm/Koud).....	101
KORRELEFFECT	101
CHROOM KLEUREFFECT	101
WITBALANS.....	102
DYNAMISCH BEREIK.....	104
PRIORITEIT D-BEREIK.....	105
HIGHLIGHTTINT	106
SCHADUWTINT	106
KLEUR	106
SHERPTE.....	106

RUISONDERDRUKKING	107
L BEL. RO.....	107
LENSMODLTIE OPTM.....	107
KLEURR.....	107
PIXELMAPPING	108
KIES INST. OP MAAT.....	108
BEW/BEW INST. OP M	109
AF/MF INSTELLINGEN.....	110
SCHERPSTELGEBIED.....	110
SCHERPSTELLING	111
AF-C AANGEPASTE INSTELL.....	112
AF-MODUS OPSL. DR ORIËNT.....	115
AF-PUNTDISPLAY 	115
AANTAL FOCUSPUNTEN.....	116
PRE-AF	116
AF-HULPLICHT	116
INST. GEZICHTS-/OOGHERKEN.....	117
AF+MF	119
HF ASSISTENTIE	120
SCHERPSTELLOEP	120
INT. SPOT AE&SCHRPSLGBD.....	121
DIRECT AF-INSTELLING.....	121
SCHERPTEDIPTESCHAAL.....	122
ONTGREND/FOCUS PRIORITEIT.....	122
TOUCH SCREEN MODUS	123
OPNAME-INSTELLINGEN	126
ONDERWERPPROGRAMMA.....	126
DRIVE-INSTELLING	127
SPORTZOEKERMODOUS.....	130
PRE-OPNAME 	130
ZELFONTSPANNER	131
INTERVAL-TIMEROPNAME.....	132
LICHTMEETSYSTEEM	133
SLUITERTYPE	134
FLIKKERVERMINDERING	135
IS MODE	135
ISO.....	136

ADAPT. INSTEL.....	138
DRAADLS COMMUNICT.....	140
FLITSINSTELLINGEN.....	141
FLASHFUNCTIE-INSTELLING.....	141
VERWIJDER R. OGEN.....	141
MODUS TTL VERGRENDELEN.....	142
LED-LICHTINSTELLING.....	142
MASTER-INSTELLING.....	143
CH-INSTELLING.....	143
FILMINSTELLINGEN.....	144
FILMMODUS.....	144
FULL HD HOGESNELHEIDSOPN.....	145
 FILMSIMULATIE.....	146
 Z&W AANP. A B (Warm/Koud).....	146
 WITBALANS.....	147
 DYNAMISCH BEREIK.....	147
 HIGHLIGHT TINT.....	148
 SCHADUWTINT.....	148
 KLEUR.....	148
 SCHERPTE.....	149
 RUISONDERDRUKKING.....	149
 4K INTERFRAME NR.....	149
F-Log OPNAME.....	149
 OMGV.LICHT CORR.....	150
 SCHERPSTELGEBIED.....	150
FILMSCHERPSTELLING.....	150
 AF-C AANGEPASTE INSTELL.....	151
 INST. GEZICHTS-/OOGHERKEN.....	152
 HF ASSISTENTIE.....	152
 SCHERPSTELLOEP.....	153
HDMI-UITGANG INFODISPLAY.....	153
4K FILMUITGANG.....	154
FULL HD FILM-UITVOER.....	154
4K HDMI STANDBYKWALITEIT.....	155
HDMI REC-BEDIENING.....	155
ZEBRA-INSTELLING.....	155
ZEBRA-NIVEAU.....	155

INSTELLING GELUID.....	156
MIC/AFSTANDBED.....	158
INSTELLING TIJDCODE.....	158
CONTROLELAMPJE.....	160
STILLE BEDIENING FILM.....	160

7 Afspelen en het afspeelmenu **161**

De afspelerweergave.....	162
De DISP/BACK-knop.....	163
Foto's bekijken	165
Zoomweergave.....	166
Miniatuurweergave.....	166
Het afspeelmenu.....	167
RAW-CONVERSIE.....	167
WISSEN.....	170
BEELDUITSNEDE.....	172
NIEUW FORMAAT.....	173
BEVEILIGEN.....	174
FOTO DRAAIEN.....	175
VERWIJDER R. OGEN.....	176
SPRAAKMEMO INSTELLING.....	177
OPDRACHT BEELDOVERDRACHT.....	178
DRAADLS COMMUNICT.....	179
DIAVOORSTELLING.....	179
FOTOBOEK HULP.....	180
PC AUTO. OPSLAAN.....	181
OPDRACHT (DPOF).....	182
AFDRUK. instax PRINTER.....	183
BEELDVERHOUDING.....	184

8 De instellingenmenu's **185**

GEBRUIKERSINSTELLINGEN	186
FORMATTEREN.....	186
DATUM/TIJD.....	187
TIJDVERSCHIL.....	187
 言語/LANG.....	188
MIJN MENU-INSTELINGEN.....	188

SENSORREINIGING.....	189
GELUID & FLITS	189
RESET	189
GELUIDSINSTELLINGEN.....	190
AF PIEPVOLUME	190
ZELFONTSPANNER PIEPVOLUME.....	190
BEDIENING VOL.....	190
SLUITER VOLUME.....	191
SLUITER GELUID	191
AFSPEEL VOLUME	191
SCHERMINSTELLINGEN.....	192
EVF-HELDERHEID	192
EVF KLEUR.....	192
AANPASSING EVF KLEUR.....	192
LCD-HELDERHEID	193
LCD KLEUR.....	193
AANPASSING LCD KLEUR.....	193
WEERGAVE.....	194
AUTOROTATIE DISPLAYS	194
PRVW BELICH/WITBALANS HANDM. MODUS.....	195
NATUURLIJKE LIVE-WEERGAVE.....	195
COMPRICHTL.....	196
AUTO ROT. WEERG.....	196
EENHEDEN AF-SCHAAL.....	197
DIAFRAGMA-EENH. CINEMALENS.....	197
DISP. INST. OP MAAT	198
GROTE INDICAT.-MODUS (EVF).....	199
GROTE INDICAT.-MODUS (LCD).....	200
DISPL-INST. GROTE INDICAT.....	201
INFORMATIE CONTRASTAANP.	201
TOETS-/SCHIJFINSTELLINGEN.....	202
INSTELLINGEN FOCUSHENDEL.....	202
BEWERK/SLA OP SNELMENU	203
FUNCTIE-INS. (Fn).....	204
COMMANDOSCHIJF INSTELLING	207

SLUITER AF.....	208
SLUITER AE.....	208
OPNAME ZONDER LENS.....	208
NEEM OP ZONDER KAART.....	209
CHERPSTELRING.....	209
BEDIENING FOCUSRING.....	209
MODUS AE/AF-VERG.....	209
AWB-VERGRENDELMODUS.....	210
INST. DIAFRAGMARING (A).....	210
DIAFRAGMA-INSTEL.....	210
TOUCH SCREEN INSTELLINGEN.....	211
ENERGIEBEHEER	212
UITSCHAKELEN.....	212
PRESTATIE.....	212
INSTELLINGEN OPSLAAN	213
NUMMERING.....	213
ORIG. FOTO OPSLAAN.....	214
BEWERK BSTNDSNAAM.....	214
MAP SELECTEREN.....	214
COPYRIGHT INFO.....	215
VERBINDINGSINSTELLINGEN	216
Bluetooth INSTELLINGEN.....	216
PC AUTO. OPSLAAN.....	217
VERB.INST. instax PRNTR.....	218
PC-VERBINDINGSMODUS.....	218
ALGEMENE INSTELLINGN.....	219
INFORMATIE.....	219
RESET DRAADLOZE INSTELLING.....	219
9 Sneltoetsen	221
Sneltoetsopties.....	222
MIJN MENU.....	223
MIJN MENU-INSTELLINGEN.....	223
De Q-knop (Snelmenu).....	225
De snelmenuweergave.....	225
Instellingen bekijken en wijzigen.....	226
Het snelmenu bewerken.....	227

De Fn-knoppen (Functie)	228
Rollen toewijzen aan de functietoetsen.....	230
10 Randapparatuur en optionele accessoires	233
Externe flitsers	234
Een externe flitser gebruiken	235
SYNC-TERMINAL	236
EXTERNE FLASH	237
MASTER(OPTISCH).....	240
Lenzen	244
Lensonderdelen.....	244
Lensdoppen verwijderen.....	245
Zonnekappen bevestigen.....	245
Automatische zoom.....	246
Lenzen met diafragmaringen	246
Lenzen zonder diafragmaringen.....	247
Lenzen met O.I.S. Schakelaars	247
Lenzen met handmatige scherpstelling	248
Lensverzorging.....	248
11 Aansluitingen	249
HDMI-uitgang	250
Aansluiten op HDMI-apparaten.....	250
Fotograferen	251
Afspelen.....	251
Draadloze verbindingen (Bluetooth®, draadloos LAN/Wi-Fi)	252
Smartphones en tablets: FUJIFILM Camera Remote	252
Foto's naar een computer kopiëren: PC AutoSave.....	254
Aansluiten op computers via USB	255
Foto's naar een computer kopiëren	257
JPEG-kopieën maken van RAW-beelden:	
FUJIFILM X RAW STUDIO.....	258
Camera-instellingen opslaan en laden (FUJIFILM X Acquire).....	258
instax SHARE printers	259
Een verbinding tot stand brengen	259
Foto's afdrukken.....	260

12 Technische notities	261
Accessoires van Fujifilm	262
Software van Fujifilm	265
FUJIFILM Camera Remote	265
FUJIFILM PC AutoSave	265
MyFinePix Studio.....	265
RAW FILE CONVERTER EX.....	265
FUJIFILM X RAW STUDIO	266
FUJIFILM X Acquire	266
Voor uw veiligheid.....	267
Productverzorging.....	276
De beeldsensor reinigen	277
Firmware-updates	278
De Firmwareversie controleren.....	278
Probleemoplossing	279
Waarschuwingsberichten en -aanduidingen	288
Capaciteit geheugenkaart	291
Technische gegevens	292

Meegeleverde accessoires

Het volgende wordt bij de camera meegeleverd:

- NP-W126S oplaadbare batterij
- AC-5VG Netstroomadapter
- Stekkeradapter (Het model van de adapter varieert afhankelijk van de verkoopregio)
- USB-kabel
- Behuizingsdop
- Metalen clipjes draagriem (× 2)
- Bevestigingsgereedschap clipje
- Beschermkappen (× 2)
- Schouderriem
- *Gebruiksaanwijzing* (deze handleiding)



- De meegeleverde stekkeradapter verschilt per land of regio.
- Heeft u een lenzenpakket gekocht, controleer dan of de lens is meegeleverd.
- Zie, voor informatie over compatibele computersoftware, "Software van Fujifilm" (📖 265).

Over deze handleiding

Deze handleiding bevat instructies voor uw FUJIFILM X-T30 digitale camera. Zorg dat u de inhoud heeft gelezen en begrijpt voordat u verder gaat.

Symbolen en conventies

In deze handleiding worden de volgende symbolen gebruikt:



Informatie die moet worden gelezen om schade aan het product te voorkomen.



Aanvullende informatie die tijdens het gebruik van het product van pas kan komen.



Pagina's waarop verwante informatie kan worden gevonden.

Menu's en andere teksten die op het scherm verschijnen worden **vetgedrukt** weergegeven. De afbeeldingen zijn alleen ter verduidelijking; tekeningen kunnen zijn vereenvoudigd, terwijl foto's niet noodzakelijk zijn gemaakt met het model van de camera die in deze handleiding wordt beschreven.

Terminologie

Er wordt naar de optionele SD-, SDHC- en SDXC-geheugenkaarten die de camera gebruikt om foto's op te slaan gerefereerd als "geheugenkaarten". De elektronische zoeker kan worden aangeduid als de "EVF" en het LCD-scherf als "LCD".

Voordat U Begint



Onderdelen van de camera

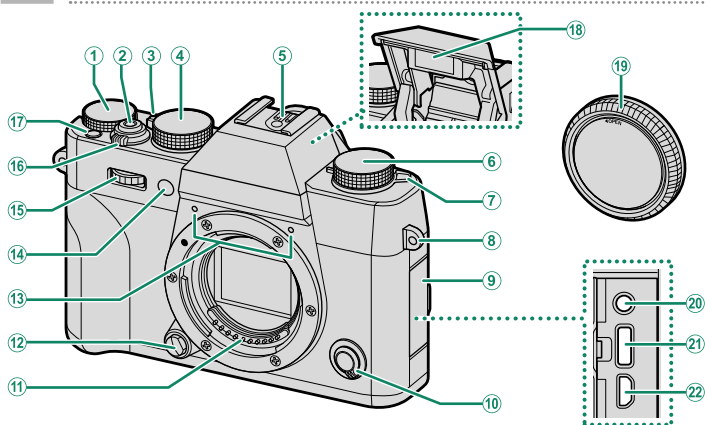

- | | | | |
|--------------------------------------|-------------------|---|----------|
| ① Belichtingscompensatieschijf..... | 5, 77 | ⑬ Microfoon | 49, 156 |
| ② Ontspanknop..... | 44 | ⑭ AF-hulplicht..... | 116, 160 |
| ③ Automatische standkeuzehendel..... | 6 | Zelfontspannerlamp..... | 131 |
| ④ Sluירתijdschijf..... | 5, 54, 56, 59, 60 | ⑮ Voorste commandoschijf..... | 7, 207 |
| ⑤ Flitsschoen..... | 92, 237 | ⑯ ON/OFF-schakelaar..... | 36 |
| ⑥ Drive-schijf..... | 5 | ⑰ Fn1-knop..... | 228 |
| ⑦ ¼ (flitser pop-up) hendel | 92 | ⑱ Flitser | 92 |
| ⑧ Bevestigingsoog draagriem | 26 | ⑲ Behuizingsdop..... | 28 |
| ⑨ Aansluitingendeksel | | ⑳ Microfoon/afstandsontspanner-aansluiting (ø2,5 mm)..... | 49, 88 |
| ⑩ Keuzeknop scherpstelmodus | 65 | ㉑ USB-aansluiting (Type-C)..... | 35, 255 |
| ⑪ Signaalcontacten lens | | ㉒ HDMI-micro-aansluiting (Type D)..... | 250 |
| ⑫ Lensontgrendelingsknop..... | 28 | | |

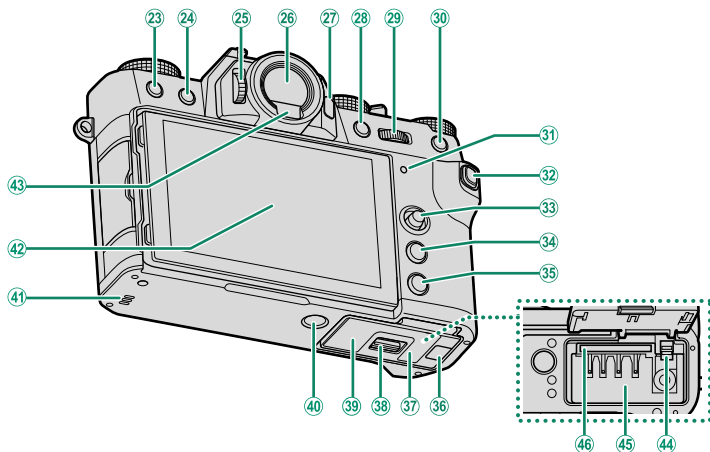

- 23 (verwijderen)-knop..... 46
 24 (afspeel)-knop..... 45
 25 Dioptrieregelaarsbediening.....9
 26 Elektronische zoeker (EVF)..... 10, 14
 27 **VIEW MODE**-knop..... 14
 28 **AE-L** (belichtingsvergrendeling)-knop
79, 228
 29 Achterste commandoschijf..... 7, 165, 207
 30 **AF-L** (scherpstelvergrendeling)-knop
79, 228
 31 Indicatielampje 8, 160
 32 **Q**-knop (snelmenu).....225
 33 Scherpstellingstok (scherpstelhendel)
4, 69, 202
 34 **MENU/OK**-knop..... 20
 35 **DISP** (display)/**BACK**-knop..... 16, 163
 36 Afdekkapje kabelaanluiting voor
 DC-koppelstuk.....262
 37 Afdekkap voor het batterijvak.....29
 38 Vergrendeling van afdekkap voor het
 batterijencompartiment29
 39 Serienummerplaat.....4
 40 Statiefbevestiging
51, 191
 41 Luidspreker..... 9, 12, 14, 15
 42 LCD-scherm.....21, 123, 211
 43 Oogsensor..... 14
 44 Batterijvergrendeling.....31
 45 Batterijvak.....29
 46 Geheugenkaartsleuf..... 30

De serienummerplaat

Verwijder de serienummerplaat niet, deze geeft het FCC-ID, het KC-kenmerk, het serienummer en andere belangrijke informatie weer.

De Scherpstellingstok (scherpstelhendel)

Kantel of druk op de scherpstellingstok om het scherpstelgebied te selecteren. De scherpstellingstok kan ook worden gebruikt om de menu's te navigeren.

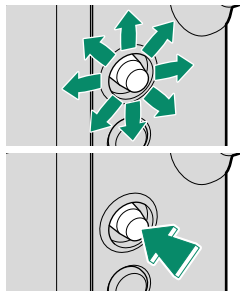

De sluitertijdschijf

De sluitertijdschijf wordt gebruikt voor het kiezen van de sluitertijd.

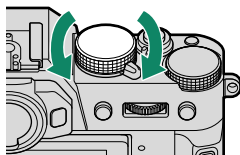

De drive-schijf

Draai aan de schijf om te kiezen uit de volgende drive-modi.

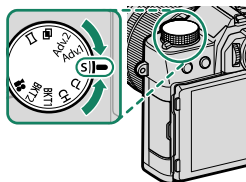

Modus		Modus	
Film	48	S Enkele foto	42
BKT1 BKT2 Bracketing	80	Adv.1 Adv.2 Geavanceerd filter	87
CH Serie met hoge snelheid	83	Meervoudige belichtingen	85
CL Serie met lage snelheid		Panorama	89

De belichtingscompensatieschijf

Draai aan de schijf om een hoeveelheid belichtingscompensatie te kiezen.

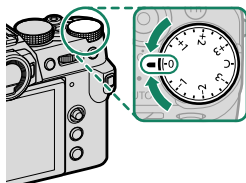

De automatische standkeuzehendel

Wissel tussen automatisch en handmatige standen.

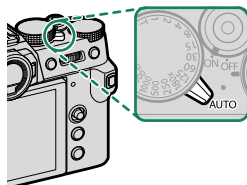



Positie	Stand
	Kies uit P (programma AE), S (sluiter-prioriteit AE), A (opening-prioriteit AE), en M (handmatig) standen (📖 54, 56, 59, 60). Pas de sluitersnelheid en diafragma aan met behulp van programmaverschuiving (stand P) of stel sluitersnelheid en/of diafragma handmatig in (stand S , A en M).
	Automatische modus. De camera past instellingen automatisch aan volgens de optie geselecteerd door het draaien aan de voorste commandoschijf. Kies uit modi geschikt voor specifieke onderwerptypes (📖 61) of selecteer SR+ GEAVANCRD SR AUTO om de camera automatisch de modus aan het onderwerp te laten aanpassen (📖 61). Scèneselectie is niet beschikbaar in de drive-modus Adv.1 , Adv.2 , 📷 en 🗨.

 Beperkingen kunnen van toepassing zijn op de camera-instellingen, afhankelijk van de stand en de opname-omstandigheden.

De Commandoschijven

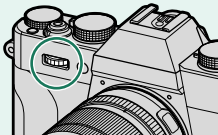
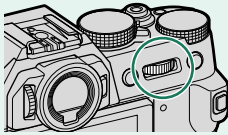
Draai aan of druk op de commandoschijven om:

	Voorste commandoschijf	Achterste commandoschijf
		
 <p>Draai</p>	<ul style="list-style-type: none"> • Selecteer menutabbladen of pagina's door menu's • Stel het diafragma bij^{1,2} • Selecteer een scène (automodus) • Belichtingscorrectie aanpassen⁴ • Pas gevoeligheid aan² • Bekijk andere foto's tijdens het afspelen 	<ul style="list-style-type: none"> • Markeer menu-items • Kies de gewenste combinatie van sluitertijd en diafragma (program-maverschuiving) • Kies een sluitertijd² • Pas instellingen in het snelmenu aan • Kies de grootte van het scherpstelkader • Zoom in of uit in volledige schermweergave • Zoom in of uit in meervoudige schermweergave
 <p>Druk op</p>	<ul style="list-style-type: none"> • Schakel heen en weer tussen diafragma en belichtingscorrectie^{2,5} • Houd ingedrukt om de optie geselecteerd voor TOETS-/SCHIJFINSTELLINGEN > COMMANDOSCHIJF INSTELLING in het (setup)-menu te kiezen 	<ul style="list-style-type: none"> • Voer de functie toegewezen aan de SCHIJF-functietoets uit • Zoom in op het actieve scherpstelpunt³ • Houd ingedrukt om de scherpstelweergave in handmatige scherpstelmodus te kiezen³ • Zoom tijdens weergave in op het actieve scherpstelpunt

1 Diafragma ingesteld op **A** (auto) en lens uitgerust met diafragmaring of **OPDRACHT** geselecteerd voor **TOETS-/SCHIJFINSTELLINGEN > INST. DIAFRAGMARING (A)**.

2 Kan worden gewijzigd met behulp van **TOETS-/SCHIJFINSTELLINGEN > COMMANDOSCHIJF INSTELLING**.

3 Uitsluitend beschikbaar als **SCHERPSTELLOEP** is toegewezen aan een functietoets.

4 Instelschijf belichtingscorrectie naar **C** gedraaid.

5 Kan worden gebruikt om heen en weer te schakelen tussen diafragma, gevoeligheid en belichtingscorrectie wanneer de instelschijf van de belichtingscorrectie naar **C** is gedraaid.

Het Indicatielampje

Camerastatus wordt weergegeven door het indicatielampje.

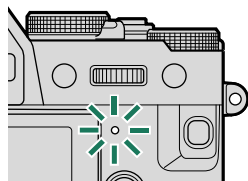

Indicatielampje	Camerastatus
Brandt groen	Scherpstelling vergrendeld.
Knippert groen	Scherpstellings- of korte sluitertijdwaarschuwing. Er kunnen foto's worden gemaakt.
Knippert groen en oranje	<ul style="list-style-type: none">• Camera aan: Foto's nemen. Extra foto's kunnen gemaakt worden.• Camera uit: Foto's naar een smartphone of tablet uploaden.*
Brandt oranje	Foto's nemen. Er kunnen momenteel geen extra foto's worden gemaakt.
Knippert oranje	Flitser laadt op; flitser zal niet flitsen als er een foto wordt gemaakt.
Knippert rood	Lens- of geheugenfout.

* Wordt alleen weergegeven als foto's zijn geselecteerd voor uploaden.

- Er kunnen ook waarschuwingen in het scherm verschijnen.
- Het indicatielampje blijft uit terwijl u uw oog tegen de zoeker houdt.
- De optie  **FILMINSTELLINGEN > CONTROLELAMPJE** kan worden gebruikt om het lampje (indicator of AF-hulpverlichting) te kiezen dat brandt tijdens filmopnamen en of het lampje knippert of blijft branden.

De zoeker scherpstellen

De scherpstelling van de zoeker kan worden aangepast door aan de diopterstelling te draaien.

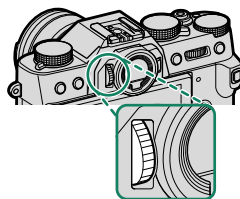

Het LCD-scherm

Het LCD-scherm kan gekanteld worden voor beter zicht, maar wees voorzichtig om niet in aanraking te komen met de draden of om vingers of andere voorwerpen te beknellen achter het scherm. Het aanraken van de draden kan defecten in de camera veroorzaken.

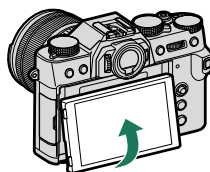

 De LCD-monitor functioneert ook als een touchscreen dat gebruikt kan worden voor:

- Touch-fotografie (📖 22)
- Scherpstelveldkeuze (📖 21)
- Functieselectie (📖 23)
- Camerabedieningen dempen tijdens filmopnamen (📖 23)
- Full-frame-weergave (📖 24)

Cameraschermen

Deze sectie geeft een overzicht van de indicatoren die mogelijk worden weergegeven tijdens het fotograferen.

! Ter illustratie worden displays getoond met alle indicatoren brandend.

De Elektronische Zoeker

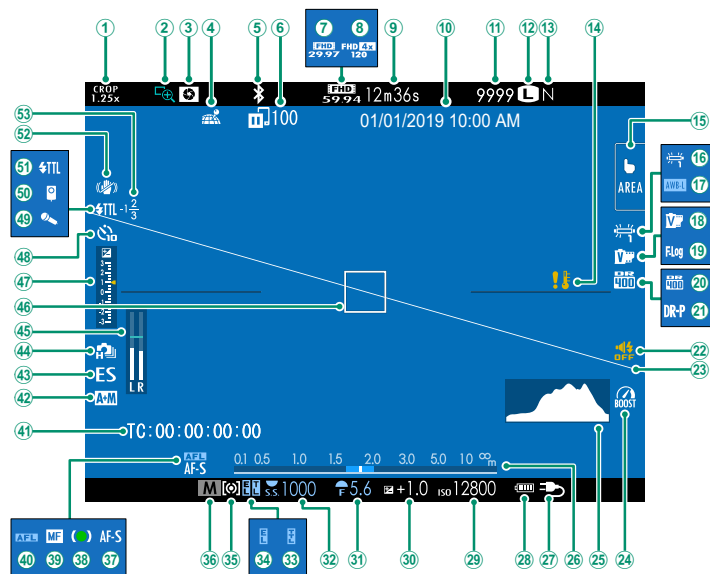

① Sportzoekermodus.....	130	②8 Batterijniveau	37
② Scherpstelloep	76, 120	②9 Gevoeligheid	136
③ Voorbeeld scherptediepte	59, 75	③0 Belichtingscorrectie.....	77
④ Downloadstatus locatiegegevens...219, 252		③1 Diafragma	55, 59, 60
⑤ Bluetooth AAN/UIT.....	216	③2 Sluitertijd.....	55, 56, 60
⑥ Beeldoverdrachtstatus	216, 252	③3 TTL-vergrendeling.....	142, 205, 231
⑦ Filmmodus.....	48, 144	③4 AE-vergrendeling.....	79, 209
⑧ Full HD hoge-snelheidsopname	145	③5 Lichtmeting.....	133
⑨ Resterende tijd	48	③6 Opnamemodus.....	54
⑩ Datum en tijd.....	38, 40, 187	③7 Scherpstelmodus ²	65
⑪ Aantal beschikbare beelden ¹	291	③8 Scherpstelindicator ²	66
⑫ Beeldgrootte.....	98	③9 Handmatige scherpstelindicator ²	65, 73
⑬ Beeldkwaliteit	99	④0 AF-vergrendeling.....	79, 209
⑭ Temperatuurwaarschuwing.....	290	④1 Tijdcode	158
⑮ Touch screen modus.....	21, 123	④2 AF+MF-indicator ²	119
⑯ Witbalans.....	102	④3 Sluitertype.....	134
⑰ AWB-vergrendeling.....	210	④4 Doorlopende modus	83
⑱ Filmsimulatie	100	④5 Opnameniveau ²	156
⑲ F-Log opname	149	④6 Scherpstelkader.....	69, 78
⑳ Dynamisch bereik.....	104	④7 Belichtingsindicator.....	60, 77
㉑ Prioriteit D-bereik.....	105	④8 Zelfontspannerindicator.....	131
㉒ Indicator Geluid en flits.....	189	④9 Microfoon	158
㉓ Virtuele horizon.....	18	⑤0 Afstandsontspanner.....	158
㉔ Boostmodus.....	212	⑤1 Flitsmodus (TTL).....	94, 237
㉕ Histogram.....	19	⑤2 IS-modus ²	135
㉖ Afstandsindicator ²	75	⑤3 Flitscompensatie.....	94, 237
㉗ Externe voedingsbron in gebruik.....	34		

1 Toont "9999" als er ruimte is voor meer dan 9999 beelden.

2 Niet weergegeven wanneer **AAN** is geselecteerd voor **SCHEM SET-UP > GROTE INDICAT.-MODUS (EVF)**.

Het LCD-scherm

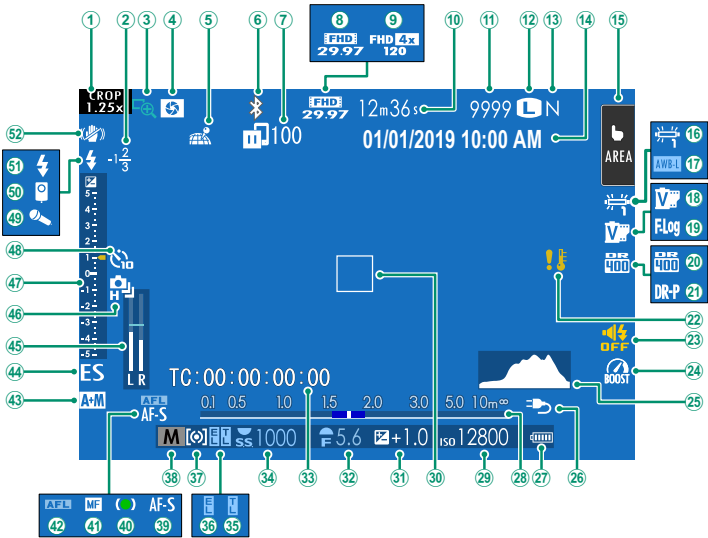

① Sportzoekermodus.....	130	②7 Batterijniveau	37
② Flitscompensatie.....	94, 237	②8 Afstandsindicator ²	75
③ Scherpstelloep	76, 120	②9 Gevoeligheid	136
④ Voorbeeld scherptediepte	59, 75	③0 Scherpstelkader.....	69, 78
⑤ Downloadstatus locatiegegevens...219, 252		③1 Belichtingscorrectie.....	77
⑥ Bluetooth AAN/UIT.....	216	③2 Diafragma	55, 59, 60
⑦ Beeldoverdrachtstatus	216, 252	③3 Tijdcode	158
⑧ Filmmodus.....	48, 144	③4 Sluittijd.....	55, 56, 60
⑨ Full HD hoge-snelheidsopname	145	③5 TTL-vergrendeling.....	142, 205, 231
⑩ Resterende tijd	48	③6 AE-vergrendeling	79, 209
⑪ Aantal beschikbare beelden ¹	291	③7 Lichtmeting	133
⑫ Beeldgrootte.....	98	③8 Opnamemodus.....	54
⑬ Beeldkwaliteit	99	③9 Scherpstelmodus ²	65
⑭ Datum en tijd.....	38, 40, 187	④0 Scherpstelindicator ²	66
⑮ Touch screen modus ³	21, 123	④1 Handmatige scherpstelindicator ²	65, 73
⑯ Witbalans.....	102	④2 AF-vergrendeling	79, 209
⑰ AWB-vergrendeling.....	210	④3 AF+MF-indicator ²	119
⑱ Filmsimulatie	100	④4 Sluittertype.....	134
⑲ F-Log opname	149	④5 Opnameniveau ²	156
⑳ Dynamisch bereik.....	104	④6 Doorlopende modus	83
㉑ Prioriteit D-bereik.....	105	④7 Belichtingsindicator	60, 77
㉒ Temperatuurwaarschuwing	290	④8 Zelfontspannerindicator.....	131
㉓ Indicator Geluid en flits.....	189	④9 Microfoon	158
㉔ Boostmodus.....	212	⑤0 Afstandsontspanner	158
㉕ Histogram.....	19	⑤1 Flitsmodus (TTL).....	94, 237
㉖ Externe voedingsbron in gebruik.....	34	⑤2 IS-modus ²	135

1 Toont "9999" als er ruimte is voor meer dan 9999 beelden.



2 Niet weergegeven wanneer **AAN** is geselecteerd voor **SCHEM SET-UP > GROTE INDICAT.-MODUS (LCD)**.

3 Camerafuncties zijn ook toegankelijk via aanraaktoetsen.

Een Weergavemodus Kiezen

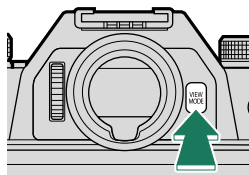
Druk op de **VIEW MODE**-knop om door de volgende weergavemodi te bladeren.



Optie	Beschrijving
 OOGSENSOR	De zoeker schakelt in en het LCD-scherm schakelt uit als u uw oog naar de zoeker beweegt; als u uw oog weghaalt, schakelt de zoeker weer uit en het LCD-scherm weer in.
EVF ONLY	Zoeker aan, LCD-scherm uit.
LCD ONLY	LCD-scherm aan, zoeker uit.
EVF ONLY + 	Als u uw oog naar de zoeker brengt, schakelt de zoeker in; uw oog weghalen schakelt deze uit. Het LCD-scherm blijft uit.
 OOGSENSOR + LCD-BEELDWEERGAVE	Uw oog tegen de zoeker plaatsen tijdens het fotograferen schakelt de zoeker in, maar het LCD-scherm wordt gebruikt voor de weergave van beelden zodra u na het fotograferen uw oog van de zoeker verwijdert.

De Oogsensor

De oogsensor reageert mogelijk op andere objecten dan uw oog of op licht dat direct op de sensor schijnt.

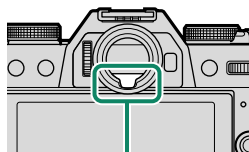

Oogsensor

Schermhelderheid aanpassen

De helderheid en kleurtoon van de zoeker en het LCD-scherm kunnen worden aangepast met behulp van de items in het **SCHEM SET-UP**-menu. Kies **EVF-HELDERHEID** of **EVF-KLEUR** om de helderheid of kleurtoon van de zoeker aan te passen, **LCD-HELDERHEID** of **LCD KLEUR** om hetzelfde te doen voor het LCD-scherm.

Schermrotatie

Als **AAN** is geselecteerd voor **SCHEM SET-UP > AUTOROTATIE DISPLAYS**, draaien de indicatoren in de zoeker en het LCD-scherm automatisch om zich aan de richting van de camera aan te passen.

De DISP/BACK-knop

De **DISP/BACK**-knop regelt het weergeven van de indicatoren in de zoeker en op het LCD-scherm.

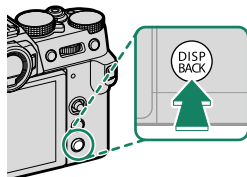

Indicatoren voor de EVF en LCD moeten apart worden geselecteerd. Om de EVF-weergave te kiezen, plaats u uw oog op de zoeker terwijl u de **DISP/BACK**-knop gebruikt.

Zoeker

Standaard



Informatie uit



LCD-scherm

Standaard

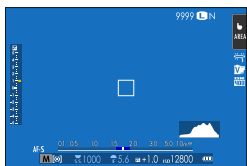

Informatie uit

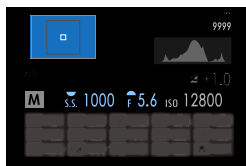

Infoscherm

De standaardweergave aanpassen

Om de items getoond in de standaardindicatorweergave te kiezen:

1 Geef standaardindicatoren weer.

Gebruik de **DISP/BACK**-knop om standaardindicatoren weer te geven.

2 Selecteer **DISP. INST. OP MAAT**.

Selecteer  **SCHERM SET-UP > DISP. INST. OP MAAT** in het instellingenmenu.

3 Kies items.

Markeer items en druk op **MENU/OK** om te selecteren of te deselecteren.

- COMP.RICHTL.
- ELEKTR. WATERPAS
- FOCUSFRAME
- AF-AFSTANDSINDICATOR
- MF-AFSTANDSINDICATOR
- HISTOGRAM
- LIVEWEERG. HOOGTEPUNTALARM
- OPNAMEMODUS
- DIAFR/S-SNELHEID/ISO
- INFORMATIE-ACHTERGROND
- Belichtingscomp. (Getal)
- Belichtingscomp. (Schaal)
- FOCUSMODUS
- LICHTMEETSYSTEEM
- SLUITERTYPE
- FLITSLICHT
- DOORLOPENDE MODUS
- DUAL BEELDSTABILISATIEMOD.
- TOUCH SCREEN MODUS
- WITBALANS
- FILMSIMULATIE
- DYNAMISCH BEREIK
- BOOST-MODUS
- REST. BEELDIES
- BEELDFORM/-KWALITEIT
- FILMMODUS & OPNAMETIJD
- OPDRACHT BEELDOVERDRACHT
- MICROFOONGELUID
- BEGELEIDINGSBERICHT
- ACCUNIVEAU
- FRAMINGKADER

4 Sla wijzigingen op.

Druk op **DISP/BACK** om de wijzigingen op te slaan.

5 Sluit de menu's af.

Druk op **DISP/BACK** zoals nodig om terug te keren naar de opnameweergave.

Virtuele Horizon

Als u **ELEKTR. WATERPAS** selecteert, wordt de virtuele horizon weergegeven. De camera is waterpas als de twee lijnen over elkaar liggen. Houd er rekening mee dat de virtuele horizon mogelijk niet wordt weergegeven als de camera lens naar boven of naar beneden wordt gericht. Voor een 3D-weergave (aangeduid), drukt u op de functieknop waaraan **ELEKTR. WATERPAS** is toegewezen (🗨 204, 230).

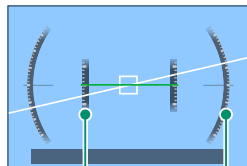

Pitchinstelling

Rollen

Framingkader

Schakel **FRAMINGKADER** in om de randen van het beeld makkelijker zichtbaar te maken tegen donkere achtergronden.

Begeleidingsbericht

Schakel **BEGELEIDINGSBERICHT** in om, in aanvulling op foutberichten, statusupdates (bijvoorbeeld wanneer instellingen zijn aangepast) en dergelijke weer te geven.

Histogrammen

Histogrammen geven de verdeling van de tinten in de foto weer. De horizontale as geeft de helderheid weer, de verticale as het aantal pixels.

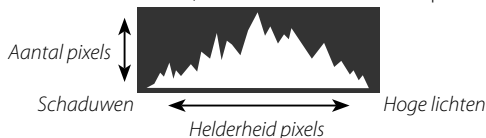

- **Optimale belichting:** Pixels zijn als een gelijkmatige kromme verdeeld over alle tinten.
- **Overbelicht:** Pixels bevinden zich in groepjes aan de rechterzijde van de grafiek.
- **Onderbelicht:** Pixels bevinden zich in groepjes aan de linkerkant van de grafiek.

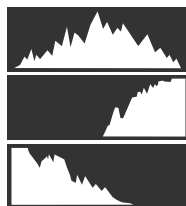

Voor het bekijken van afzonderlijke RGB-histogrammen en een scherm met delen van het beeld die bij de huidige instellingen overbelicht worden, geschoven over het beeld dat door het objectief te zien is, drukt u op de functietoets waaraan **HISTOGRAM** is toegewezen (📖 204, 230).

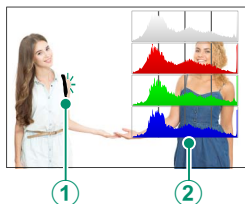

- ① Overbelichte gebieden knippen
- ② RGB-Histogrammen

📏 In filmmodus knippen mogelijke overbelichte velden (hoge lichten) niet aan en uit, maar worden ze in plaats daarvan aangeduid door zebrastrepen (📖 155).

De Menu's Gebruiken

Druk op **MENU/OK** om de menu's weer te geven.



Om in de menu's te navigeren:

- 1 Druk op **MENU/OK** om de menu's weer te geven.



- 2 Druk de scherpstellingstok (scherpstelhendel) naar links om het tabblad voor het huidige menu te markeren.



Tabblad

- 3 Duw de scherpstellingstok omhoog of omlaag om het tabblad (10, AF MF, , , , MY, or) met het gewenste item te markeren.
- 4 Duw de scherpstellingstok naar rechts om de cursor in het menu te plaatsen.

Gebruik de voorste instelschijf om menutabbladen te selecteren of door menu's te bladeren en de achterste instelschijf om menu-items te markeren.

Touch screen modus

De LCD-monitor functioneert ook als een touchscreen.

Opname-aanraaktoetsen

Selecteer, om aanraakbedieningen in te schakelen, **AAN** voor **TOETS-/SCHIJFINSTELLINGEN > TOUCH SCREEN INSTELLINGEN > INSTELL. AANRAAKSCHERM.**

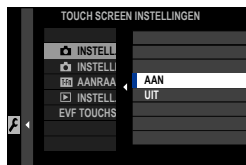

EVF

De LCD-monitor kan worden gebruikt om het scherpstelveld te selecteren terwijl foto's worden gekadreed in de elektronische zoeker (EVF). Gebruik **TOETS-/SCHIJFINSTELLINGEN > TOUCH SCREEN INSTELLINGEN > EVF TOUCHSCREENGEBD INST.** om het gebied van de monitor te kiezen dat voor aanraakbedieningen wordt aangewend.

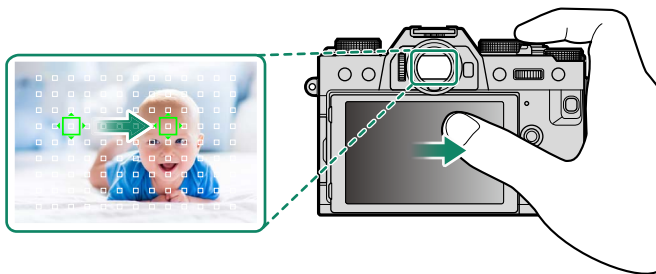

Als **GEZICHTSSELECTIE** is ingeschakeld wanneer **GEZICHTSHERKENNING AAN** wordt geselecteerd voor **AF/MF INSTELLINGEN > INST. GEZICHTS-/OOGHERKEN.**, kan het gezicht dat wordt gebruikt voor de scherpstelling worden geselecteerd met behulp van de aanraakbediening.

LCD-scherm

Touchscreen knoppen kunnen gebruikt worden voor dergelijke operaties als het kiezen van het scherpstelgebied en het maken van foto's. De uitgevoerde bewerking kan worden geselecteerd door op de touchscreenmodus indicator op het scherm te tikken en door vervolgens door de volgende opties te bladeren.



Modus	Beschrijving
TOUCH OPNEMEN	Tik op uw object op het scherm om te focussen en de sluitert te ontspannen. In de salvomodus worden foto's genomen terwijl u uw vinger op het scherm houdt.
AF AF OFF	<ul style="list-style-type: none">In scherpstelmodus S (AF-S) stelt de camera scherp wanneer u op uw onderwerp in de weergave tikt. De scherpstelling vergrendelt bij de huidige afstand totdat u op het pictogram AF OFF tikt.In scherpstelmodus C (AF-C) start de camera met scherpstellen wanneer u op uw onderwerp in de weergave tikt. De camera blijft de scherpstelling aanpassen voor veranderingen in de afstand tot het onderwerp totdat u op het pictogram AF OFF tikt.In handmatige scherpstelmodus (MF) kunt u op de weergave tikken om op het geselecteerde onderwerp scherp te stellen met behulp van autofocus.
GEBIED	Tik om een punt voor de scherpstelstand of zoom te selecteren. Het scherpstelkader zal zich verplaatsen naar het geselecteerde punt.
UIT	Aanraakscherpstelling en opname uitgeschakeld.

Verschillende aanraakbedieningen worden gebruikt tijdens scherpstelzoom (125).

- Om de aanraaktoetsen uit te schakelen en de touchscreenmodusindicator te verborgen, selecteert u **UIT** voor **TOETS-/SCHIJFINSTELLINGEN > TOUCH SCREEN INSTELLINGEN > INSTELL. AANRAAKSCHERM**.
- De aanraaktoetsinstellingen kunnen worden aangepast met behulp van **AF/MF INSTELLINGEN > TOUCH SCREEN MODUS**. Voor informatie over aanraakbedieningen die beschikbaar zijn tijdens filmopnamen, zie "Filmopname (**TOUCH SCREEN MODUS**; 124)".

Filmbedieningen dempen

Filminstellingen kunnen worden aangepast met behulp van touchscreenbedieningen, zodat geluiden gemaakt door de camerabedieningen niet worden opgenomen tijdens het maken van een film. Wanneer **AAN** is geselecteerd voor **FILMINSTELLINGEN > STILLE BEDIENING FILM** in het opnamemenu, wordt een **SET**-pictogram weergegeven in de LCD-monitor; tik op het pictogram voor toegang tot de volgende bedieningen:



SET-pictogram

op het pictogram voor toegang tot de volgende bedieningen:

- SLUITERTIJD *
- DIAFRAGMA *
- COMPENSATIE BELICHTING
- ISO
- AANP. INTERN MIC.-NIVEAU/
AANP. EXTERN MIC.-NIVEAU
- WINDFILTER
- VOLUME HOOFDTELEFOON
- FILMSIMULATIE
- WITBALANS

* Het selecteren van **AAN** voor **FILMINSTELLINGEN > STILLE BEDIENING FILM** schakelt schijfbedieningen uit.

Aanraakfunctie

Functies kunnen aan de volgende veegbewegingen worden toegewezen op eenzelfde manier als de functieknoppen (228):

- Veeg omhoog: **T-Fn1**
- Veeg naar links: **T-Fn2**
- Veeg naar rechts: **T-Fn3**
- Veeg omlaag: **T-Fn4**

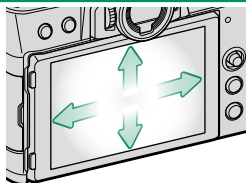

- In sommige gevallen geven aanraakveegbewegingen een menu weer; tik om de gewenste optie te selecteren.
- Aanraakfunctiebewegingen zijn standaard uitgeschakeld. Om aanraakfunctiebewegingen in te schakelen, selecteer **AAN** voor **TOETS-/SCHIJFINSTELLINGEN > TOUCH SCREEN INSTELLINGEN > T-Fn1 AANRAAKFUNCTIE**.

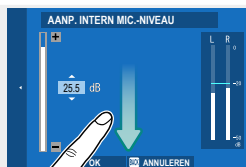

Touchscreen knoppen terugkijken

Als AAN is geselecteerd voor **TOETS-/SCHIJFINSTELLINGEN > TOUCH SCREEN INSTELLINGEN > INSTELL. AANRAAKSCHERM**, kunnen aanraaktoetsen worden gebruikt voor de volgende afspelmoeuvres:

- **Veeg:** Veeg uw vinger langs het scherm om andere foto's te bekijken.



- **Zoom:** Plaats twee vingers op het scherm en beweeg ze uit elkaar om in te zoomen.



- **Knijp:** Plaats twee vingers op het scherm en beweeg ze naar elkaar toe om uit te zoomen.



Foto's kunnen uitgezoomd worden tot de gehele afbeelding zichtbaar is, maar niet verder dan dat.

- **Dubbele klik:** Tik twee keer op de weergave om op het scherpstelpunt in te zoomen.



- **Blader:** Bekijk andere delen van de foto tijdens terugspiegelzoom.



Eerste stappen

2

De draagriem bevestigen

Maak de draagriemclipjes aan de camera vast en daarna aan de draagriem.

1 Bevestig een beschermkapje.

Plaats het beschermkapje over het oogje, zoals weergegeven. De zwarte kant moet richting de camera wijzen.

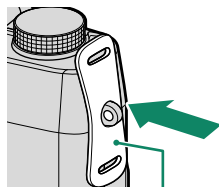

Beschermkapje

2 Open een draagriemclipje.

Gebruik het draagriemgereedschap (A) om het draagriemclipje (B) te openen.

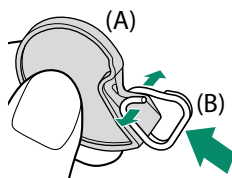

3 Schuif de klem op de tool.

Schuif de klem op de tool zodat deze over de projectie haakt.

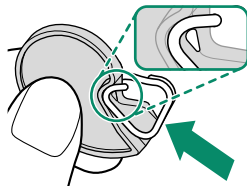

4 Plaats het draagriemclipje op een oogje.

Haak het bevestigingsoogje vast in de opening van het clipje. Verwijder het gereedschap en houd het clipje met de andere hand op zijn plek.

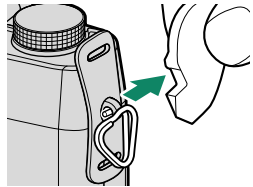
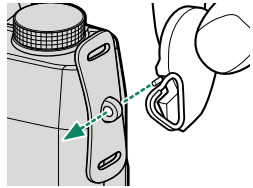

Bewaar het gereedschap op een veilige plaats, omdat u dit nodig heeft om de draagriemclipjes te openen bij het verwijderen van de draagriem.

**5 Haal het clipje door het oogje.**

Draai het clipje totdat het volledig door het oogje is en dichtklikt.

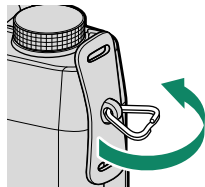
**6 Maak de draagriem vast.**

Steek de draagriem door een beschermkap en draagriemclipje en zet de gesp vast zoals aangegeven.



Zorg ervoor dat de draagriem goed vastzit om te voorkomen dat de camera valt.

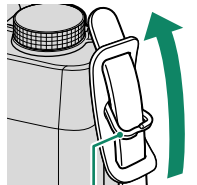

Draagriemclip

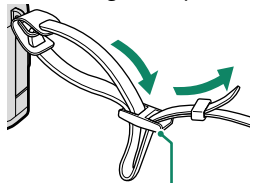

Gesp

Herhaal de stappen hierboven voor het tweede oogje.

Een lens bevestigen

De camera kan gebruikt worden met lenzen voor het FUJIFILM X-bevestigingspunt.

Verwijder de behuizingsdop van de camera en de achterste dop van de lens. Plaats de lens op het bevestigingspunt, houd de markering op de lens en de camera op één lijn (1) en draai vervolgens aan de lens totdat deze op zijn plaats klikt (2).

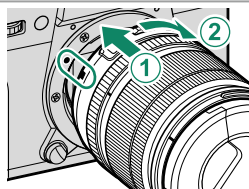

- ! Zorg dat stof of andere vreemde materialen niet in de camera komt bij het bevestigen van lenzen.
- Let op dat u de interne delen van de camera niet aanraakt.
- Draai aan de lens tot deze goed vastklikt.
- Druk niet op de ontspanknop van de lens tijdens het bevestigen van de lens.

Lenzen verwijderen

Schakel, om de lens te verwijderen, de camera uit en druk vervolgens op de ontgrendelingsknop (1) van de lens en draai aan de lens zoals aangeduid (2).

- ! Om te voorkomen dat stof zich ophoopt op de lens of in de camera, plaatst u de lenskappen en de behuizingsdop van de camera terug wanneer de lens niet is bevestigd.

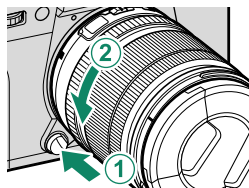

Lenzen en andere optionele accessoires

De camera kan gebruikt worden met lenzen en accessoires voor het FUJIFILM X-bevestigingspunt.

- ! Neem de volgende voorzorgsmaatregelen in acht bij het bevestigen of verwijderen (verwisselen) van lenzen.
- Controleer of er geen stof of andere vreemde materialen op de lenzen aanwezig is.
- Wissel lenzen niet in direct zonlicht of onder een heldere lichtbron. Licht dat rechtstreeks in de binnenkant van de camera is gericht, kan storingen veroorzaken.
- Bevestig de lensdoppen voordat lenzen worden verwisseld.

De batterij en een geheugenkaart plaatsen

Plaats de batterij en de geheugenkaart zoals hieronder beschreven.

1 Open de kap van het batterijvak.

Verschuif de vergrendeling van het batterijvak zoals aangeduid en open de kap van het batterijvak.

- ⚠ • Verwijder de batterij niet als de camera is ingeschakeld. Het niet in acht nemen van deze voorzorgsmaatregel kan fotobestanden of geheugenkaarten beschadigen.
- Gebruik niet te veel kracht wanneer u de kap van het batterijvak opent of sluit.

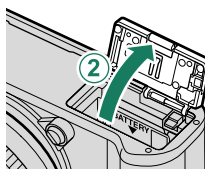
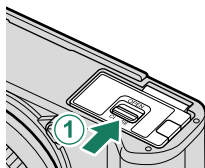

2 Plaats de batterij.

Plaats de batterij zoals afgebeeld.

- ⚠ • Plaats de batterij in de aangegeven richting. *Oefen geen kracht uit of probeer niet de batterij achterstevoren of ondersteboven te plaatsen.* In de juiste stand is de batterij gemakkelijk in te schuiven.
- Controleer of de batterij stevig vastzit.

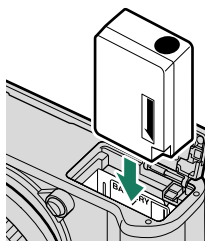

3 Plaats de geheugenkaart.

Houd de kaart in de getoonde richting en schuif deze in het apparaat totdat deze aan de achterkant van de sleuf vastklikt.

- ⚠️ Controleer of de kaart in de juiste richting is geplaatst; steek de kaart er niet onder een hoek in en oefen geen kracht uit.

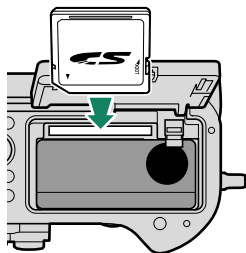

4 Sluit de kap van het batterijvak.

Sluit en vergrendel de kap.

- ⚠️ Als de kap niet dicht kan, controleert u of de batterij in de juiste richting is geplaatst. Probeer de kap niet dicht te forceren.

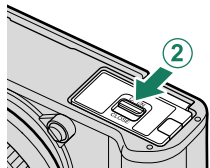
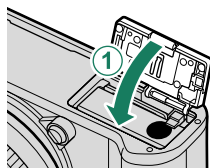

5 Formateer de geheugenkaart (📖 186).

- ⚠️ Nieuwe geheugenkaarten moeten vóór het eerste gebruik worden geformatteerd en alle geheugenkaarten die in een computer of ander apparaat zijn gebruikt, moeten ook weer worden geformatteerd.

- ⚠️ Open de kap van de geheugenkaartsleuf niet wanneer de camera is ingeschakeld. Het niet in acht nemen van deze voorzorgsmaatregel kan beschadiging van fotobestanden of geheugenkaarten tot gevolg hebben.

De batterij en de geheugenkaart verwijderen

Voordat u de batterij of de geheugenkaart verwijdert, moet de camera worden uitgeschakeld, waarna het afdekkapje van het batterijencompartiment kan worden geopend.

Druk de batterijvergrendeling opzij om de batterij vrij te geven en laat de batterij uit de camera glijden.

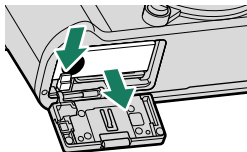

! De batterij kan warm worden bij gebruik in omgevingen met hoge temperaturen. Wees voorzichtig bij het verwijderen van de batterij.

De geheugenkaart kan worden verwijderd door de kaart omlaag te drukken en langzaam omhoog te laten komen. De geheugenkaart kan nu met de hand worden verwijderd.

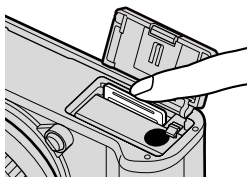

- !**
- Druk op het midden van de kaart wanneer u het uitwerpt.
 - Bij het verwijderen van een geheugenkaart kan de kaart te snel worden uitgeworpen. Gebruik uw vinger om deze tegen te houden en laat de kaart zachtjes los.

Compatibele geheugenkaarten

- De camera kan worden gebruikt met SD-, SDHC- en SDXC-geheugenkaarten.
- De camera ondersteunt UHS-I geheugenkaarten.
- Gebruik om films op te nemen kaarten met een UHS-snelheidsklasse van 3 of hoger of een videosnelheidsklasse van V30 of hoger.
- Een lijst met ondersteunde geheugenkaarten is beschikbaar op de Fujifilm-website. Bezoek voor meer informatie: http://www.fujifilm.com/support/digital_cameras/compatibility/.

- !** Voorkom dat de camera wordt uitgeschakeld of dat de geheugenkaart wordt verwijderd terwijl de camera bezig is met het formatteren van de geheugenkaart of met het wegschrijven of wissen van gegevens. Het niet in acht nemen van deze voorzorgsmaatregel kan de kaart beschadigen.
- Geheugenkaarten kunnen worden vergrendeld, zodat de kaart niet geformatteerd kan worden en er geen foto's opgeslagen of gewist kunnen worden. Schakel de schrijfbeveiligingsschakelaar naar de ontgrendelde stand voordat u de geheugenkaart in de camera plaatst.
 - Geheugenkaarten zijn klein en kunnen ingeslikt worden; houd ze buiten het bereik van kinderen. Als een kind een geheugenkaart inslikt, moet u onmiddellijk medische hulp inroepen.
 - miniSD- of microSD-adapters die groter of kleiner zijn dan geheugenkaarten, worden mogelijk niet normaal uitgeworpen. Breng de camera naar een erkend service center als dit gebeurt. Probeer de kaart niet met geweld uit de camera te halen.
 - Bevestig geen etiketten of andere voorwerpen op geheugenkaarten. Etiketten die losraken kunnen cameradefecten veroorzaken.
 - Bij sommige soorten geheugenkaarten kunnen filmopnamen onderbrekingen vertonen.
 - Door het formatteren van een geheugenkaart in de camera wordt een map aangemaakt waarin de foto's worden opgeslagen. U mag deze map niet verwijderen of een andere naam geven. Ook mag u de fotobestanden in deze map niet bewerken, wissen of herbenoemen met behulp van een computer of ander apparaat. Gebruik altijd de camera om foto's te verwijderen; kopieer bestanden naar een computer alvorens de bestanden te bewerken of hernoemen en bewerk of hernoem de kopieën, niet de originele bestanden. Het hernoemen van bestanden op de camera kan problemen veroorzaken tijdens het afspelen.



De batterij opladen

Bij levering is de batterij niet opgeladen. Schakel de camera uit en laad de batterij voor gebruik op. De camera laadt de interne batterij op.

- Een NP-W126S oplaadbare batterij wordt meegeleverd met de camera.
- Het opladen duurt ongeveer 180 minuten.

1 Sluit de plugadapter aan op de netspanningsadapter.

Sluit de plugadapter aan zoals aangegeven, en zorg ervoor dat die volledig op zijn plaats is ingestoken en klikt op de contactklemmen van de netspanningsadapter.

- De meegeleverde stekkeradapter is uitsluitend bedoeld voor gebruik met de AC-5VG-netstroomadapter. Gebruik de stekkeradapter niet met andere apparaten.
- De vorm van de stekkeradapter verschilt afhankelijk van het land van verkoop.

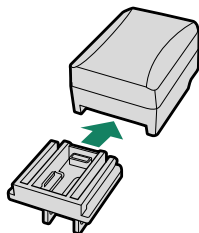

2 Laad de batterij op.

Gebruik de bijgeleverde USB-kabel om de camera aan te sluiten op de bijgeleverde netspanningsadapter. Steek de netstroomadapter vervolgens in een stopcontact.

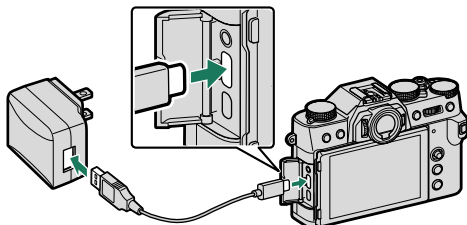

- Sluit de kabel aan op de USB-aansluiting van de camera (Type-C).
- Let op dat u de stekkers volledig in de aansluitingen steekt.

Oplaadstatus

Het indicatorlampje toont als volgt de laadstatus van de batterij:



Indicatielampje	Laadtoestand
Aan	Batterij wordt opgeladen
Uit	Opladen voltooid
Knippert	Batterij defect

2



- Als de camera wordt ingeschakeld terwijl de accu aan het opladen is, wordt het pictogram  weergegeven. Het opladen van de batterij stopt en het batterijniveau begint geleidelijk af te nemen.
- De meegeleverde netstroomadapter is compatibel met stroomvoorzieningen van 100 tot 240 V (voor overzees gebruik is een stekkeradapter vereist).
- Bevestig geen etiketten of andere voorwerpen op de batterij. Het niet in acht nemen van deze voorzorgsmaatregel kan het verwijderen van de batterij uit de camera onmogelijk maken.
- Voorkom dat de batterijpolen worden kortgesloten. Anders kan de batterij oververhit raken.
- Lees de voorzorgsmaatregelen in "De batterij en stroomvoeding".
- Gebruik uitsluitend echte Fujifilm oplaadbare batterijen die voor gebruik in deze camera goedgekeurd zijn. Anders kan de batterij en/of de batterijlader defect raken.
- Probeer niet de labels van de batterij te halen of de behuizing te openen.
- Een batterij die niet wordt gebruikt, verliest langzaam haar lading. Laad de batterij een of twee dagen vóór gebruik op.
- Als de batterij niet kan opladen, heeft deze het einde van haar levensduur bereikt en moet deze worden vervangen.
- Trek de stekker van de adapter uit het stopcontact wanneer de adapter niet in gebruik is.
- Verwijder vuil van de batterijpolen met een schone, droge doek. Neemt u deze voorzorgsmaatregel niet in acht, dan kan de batterij mogelijk niet worden opgeladen.
- Merk op dat de oplaadtijden toenemen bij lage temperaturen.



Opladen via de computer

De batterij laadt ook op als de camera is aangesloten op een computer. Schakel de camera uit, plaats de batterij en sluit een USB-kabel aan.

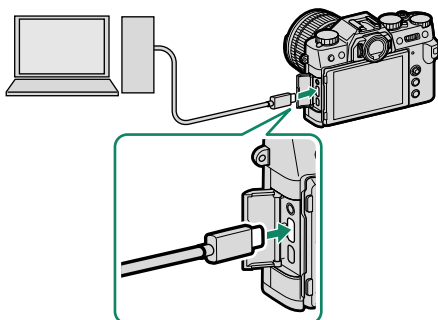

USB-aansluiting (Type-C)

- Batterijstatus wordt weergegeven door het indicatielampje.

Indicatielampje	Laadtoestand
Aan	Batterij wordt opgeladen
Uit	Opladen voltooid
Knippert	Batterij defect

- Sluit de camera rechtstreeks aan op de computer; gebruik geen USB-hub of toetsenbord.
- Het laden stopt zodra de computer naar de slaapstand gaat. Activeer, om het opladen te hervatten, de computer en koppel de USB-kabel los en weer aan.
- Het opladen kan mogelijk niet worden ondersteund, afhankelijk van het computermodel, computerinstellingen en de huidige toestand van de computer.

De camera in- en uitschakelen

Gebruik de **ON/OFF**-schakelaar om de camera in en uit te schakelen.

Draai de schakelaar naar **ON** om de camera in te schakelen, of naar **OFF** om de camera uit te schakelen.

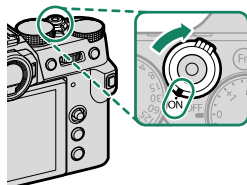







 Vingervlekken en vuil op de lens of de zoeker zijn van invloed op de kwaliteit van de foto's of het zicht door de zoeker. Zorg dat de lens en de zoeker schoon blijven.

-  • Door op de -knop te drukken tijdens het fotograferen, begint het afspelen.
- Druk de ontspanknop half in om terug te keren naar de opnamemodus.
 - De camera wordt automatisch uitgeschakeld als er geen handelingen worden uitgevoerd gedurende de geselecteerde tijdsduur voor **STROOMBEHEER > UITSCHAKELEN**. Druk de ontspanknop half in of draai de **ON/OFF**-schakelaar naar **OFF** en vervolgens weer naar **ON** om de camera opnieuw aan te zetten nadat deze automatisch werd uitgeschakeld.

Het batterijniveau controleren

Controleer het batterijniveau in het scherm na het inschakelen van de camera.

Het batterijniveau wordt als volgt weergegeven:

Indicator	Beschrijving
	Batterij is gedeeltelijk ontladen.
	Batterij ongeveer 80% vol.
	Batterij ongeveer 60% vol.
	Batterij ongeveer 40% vol.
	Batterij ongeveer 20% vol.
 (rood)	Batterij bijna leeg. Zo snel mogelijk opladen.
 (knippert rood)	De batterij is leeg. Schakel de camera uit en laad de batterij op.



Basisinstellingen

Wanneer u de camera de eerste keer aanzet, kunt u een taal kiezen en de cameraklok instellen. Met standaardinstellingen kunt u ook de camera koppelen meteen smartphone of tablet zodat u later de klokken kunt synchroniseren of foto's kunt downloaden. Volg de stappen hieronder wanneer u de camera de eerste keer aanzet.

 Als u de camera aan een smartphone of tablet wilt koppelen, installeer en start de meest recente versie van de FUJIFILM Camera Remote-app op het apparaat alvorens u doorgaat. Voor meer informatie bezoekt u: http://app.fujifilm-dsc.com/en/camera_remote/

1 Schakel de camera in.

Een taalkeuzedialoogvenster zal worden weergegeven.

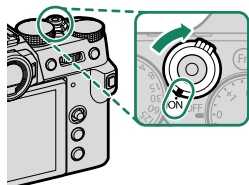

2 Kies een taal.

Markeer een taal en druk op **MENU/OK**.

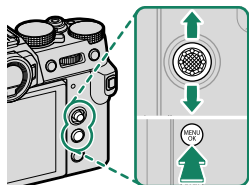

3 Koppel de camera aan de smartphone of tablet.

Druk op **MENU/OK** op de camera en tik op **KOPPELREGISTRATIE** in FUJIFILM Camera Remote.

 Om het koppelen over te slaan, druk op **DISP/BACK**.



4 Controleer de tijd.

Wanneer de koppeling compleet is, wordt u aangespoord om de cameraklok in te stellen op de tijd die is gemeld door de smartphone of tablet. Controleer of de tijd klopt.

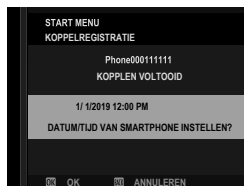

 Om de klok handmatig in te stellen, druk op **DISP/BACK** (📞 40).

5 Synchroniseer de camera-instellingen met de instellingen die op uw smartphone of tablet geconfigureerd zijn.

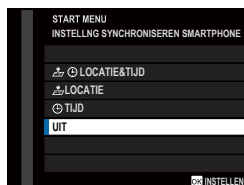

 De geselecteerde optie kan op elk gewenst moment worden gewijzigd met behulp van **VERBINDING INSTELLING > Bluetooth INSTELLINGEN**.

6 Stel de klok in.

Druk op **MENU/OK** om de cameraklok in te stellen op de tijd die gemeld is door de smartphone of tablet en verlaat de opname-modus.



 Als er gedurende langere tijd geen batterij in de camera zit, wordt de cameraklok teruggezet en wordt het taalkeuzevenster weergegeven wanneer de camera wordt ingeschakeld.

De huidige stap overslaan

Als u een stap overslaat, wordt een bevestigingsvenster weergegeven; selecteer **NEE** om te voorkomen dat u stappen herhaalt die u oversloeg de volgende keer dat u de camera aanzet.

Een andere taal kiezen

Om de taal te wijzigen:

- 1 Geef taalopties weer.**
Selecteer  **GEBRUIKERSINSTELLINGEN** >  **言語/LANG..**
- 2 Kies een taal.**
Markeer de gewenste optie en druk op **MENU/OK**.

De tijd en datum veranderen

Om de cameraklok in te stellen:

- 1 Geef DATUM/TIJD-opties weer.**
Selecteer  **GEBRUIKERSINSTELLINGEN** > **DATUM/TIJD**.
- 2 Stel de klok in.**
Duw de scherpstellingstok (scherpstelhendel) naar links of rechts om het jaar, de maand, de dag, het uur of de minuut te markeren en duw omhoog en omlaag om te veranderen. Druk op **MENU/OK** om de klok in te stellen.

Basisfotografie en afspelen

3

Fotograferen (modus P)

Deze sectie beschrijft hoe u foto's kunt maken met programma AE (modus P). Raadpleeg pagina 54–60 voor meer informatie over S-, A- en M-modi.

1 Pas de instellingen aan voor programma AE.

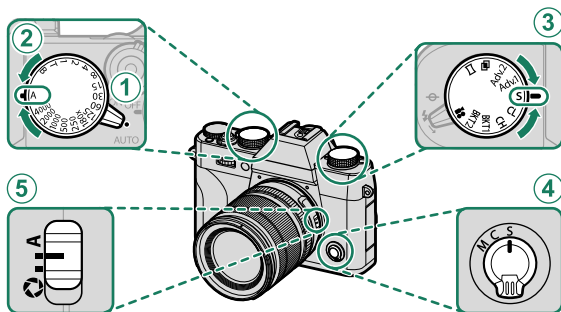

	Instelling	
①	Keuzehendel automatische modus	● 54
②	Sluittijd	A (auto) 54
③	Drive-modus	S (enkel beeld) 5
④	Scherpstelmodus	S (enkelvoudige AF) 65
⑤	Diafragma	A (auto) 54

2 Controleer de opnamemodus.

Bevestig dat P verschijnt in het scherm.

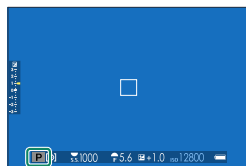

3 Maak de camera gereed.

- Houd met beide handen de camera stevig vast en laat uw ellebogen rusten tegen uw zij. Trillende of onvaste handen kunnen uw foto's wazig maken.
- Houd uw vingers en andere voorwerpen uit de buurt van de lens en AF-hulpverlichting om onscherpe of te donkere (onderbelichte) foto's te voorkomen.

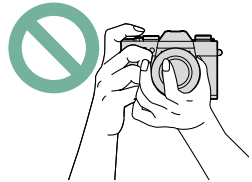
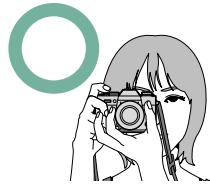

4 Zet de foto in een kader.

Lenzen met zoomringen

Gebruik de zoomring om de foto in het scherm te kaderen. Draai de ring naar links om uit te zoomen, naar rechts om in te zoomen.

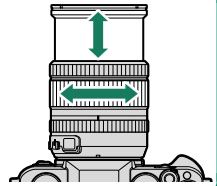

5 Stel scherp.

Houd de ontspanknop half ingedrukt om scherp te stellen.

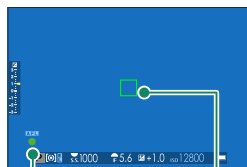

Scherpstelindicator

Scherpstelkader

- **Als de camera kan scherpstellen**, klinkt er tweemaal een pieptoon en lichten scherpstelkader en scherpstelindicator groen op.
- **Als de camera niet in staat is om scherp te stellen**, wordt het scherpstelkader rood, wordt **!AF** weergegeven en zal de scherpstelindicator wit knipperen.



- Als het onderwerp slecht belicht is, gaat de AF-hulpverlichting mogelijk branden om te assisteren bij de scherpstelbewerking.
- Scherpstelling en belichting vergrendelen wanneer de ontspanknop half wordt ingedrukt. De scherpstelling en belichting worden vergrendeld zolang u de knop in deze positie blijft (AF/AE-vergrendeling).
- De camera stelt scherp op onderwerpen op elke afstand in het macro- en standaardscherpstelbereik voor het objectief.

6 Neem een foto.

Druk de ontspanknop rustig en volledig in om de foto te maken.



Foto's bekijken

U kunt foto's in de zoeker of op het LCD-scherm bekijken.

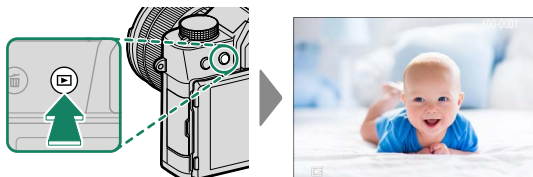
Druk op  om de foto's schermvullend te bekijken.



Extra foto's kunnen bekeken worden door de scherpstellingstok (scherpstelhendel) naar links of rechts te duwen of de voorste commandoschijf te draaien. Duw de scherpstellingstok of draai de schijf naar rechts om de foto's te zien in de volgorde waarin ze zijn opgenomen en naar links om de foto's in omgekeerde volgorde te zien. Houd de scherpstellingstok ingedrukt om snel naar het gewenste frame te scrollen.

 Foto's gemaakt met andere camera's worden gemarkeerd met een  ("geschenkebeeld")-pictogram om aan te duiden dat deze misschien niet correct worden weergegeven en dat mogelijk de zoomweergave niet beschikbaar is.



Foto's wissen

Gebruik de -knop om foto's te wissen.



Gewiste foto's kunnen niet worden teruggehaald. Bescherm belangrijke foto's of kopieer deze naar een computer of ander opslagapparaat voordat u verder gaat.

- 1 Druk, als een afbeelding in volledig scherm wordt weergegeven, op de -knop en selecteer **ENKELE FOTO**.

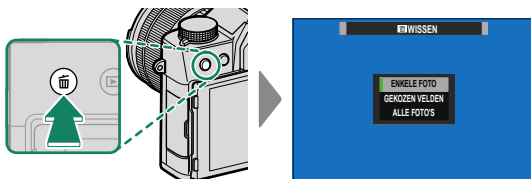

- 2 Duw de scherpstellingstok (scherpstelhendel) naar links of rechts om door de foto's te scrollen en druk op **MENU/OK** om te verwijderen (een bevestigingsdialoog wordt niet weergegeven). Herhaal dit om extra foto's te wissen.



- Beveiligde foto's kunnen niet worden gewist. Verwijder de beveiliging van foto's die u wilt wissen (📖 174).
- Foto's kunnen ook via de menu's worden gewist met behulp van de optie **MENU VOOR HERBEKIJKEN > WISSEN** (📖 170).

Films opnemen en afspelen

4



Films opnemen

Deze sectie beschrijft hoe films op te nemen in de automatische modus.

- 1 Draai de drive-schijf naar .

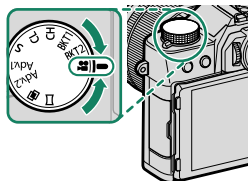

- 2 Draai de keuzehendel van de automatische modus naar **AUTO** om films op te nemen in de **SR+ GEAVANCRD SR AUTO**-modus. De camera optimaliseert automatisch de instellingen om zich aan te passen aan het onderwerp.

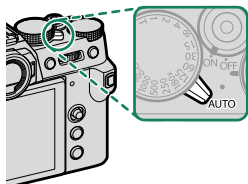

- 3 Druk op de ontspanknop om de opname te starten. Een opname-indicator (●) en de resterende tijd worden weergegeven terwijl de opname bezig is.



- 4 Druk nogmaals op de knop om de opname te beëindigen. De opname eindigt automatisch wanneer de maximale lengte is bereikt of de geheugenkaart vol is.

Een Externe Microfoon Gebruiken

Er kan geluid worden opgenomen met externe microfoons met een aansluiting van 2,5 mm in doorsnede; microfoons die netstroom nodig hebben kunnen niet worden gebruikt. Raadpleeg de microfoonhandleiding voor meer informatie.

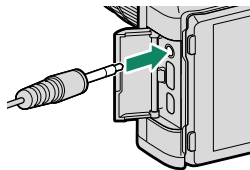

- Geluid wordt opgenomen via de ingebouwde microfoon of een optionele externe microfoon. Bedek de microfoon niet tijdens de opname.
- Houd er rekening mee dat de microfoon mogelijk ook geluiden van de lens of andere camerageluiden oppikt tijdens het opnemen.
- In films met zeer heldere onderwerpen kunnen verticale of horizontale strepen verschijnen. Dit is normaal en duidt niet op een defect.

Filminstellingen aanpassen

Filminstellingen kunnen worden aangepast met behulp van de optie **FILMINSTELLINGEN** in het opname-menu (📖 144).



Scherptediepte

Kies lage f-waarden om achtergronddetails zachter te maken.

- Het indicatorlampje brandt terwijl de opname wordt uitgevoerd (de optie **FILMINSTELLINGEN > CONTROLELAMPJE** kan worden gebruikt om het lampje—indicator of AF-hulpverlichting—te kiezen dat brandt tijdens filmopnamen en of het lampje knippert of blijft branden). Tijdens het opnemen kunt u de belichtingscompensatie veranderen met maximaal ± 2 EV en de zoom aanpassen met behulp van de zoomring op de lens (indien beschikbaar).
- Als de lens met een modusschakelaar voor het diafragma is uitgerust, selecteer dan de diafragmafunctie voordat u begint met de opname. Als er een andere optie dan **A** is geselecteerd, kunnen de sluitertijd en het diafragma worden aangepast terwijl de opname bezig is.
- Terwijl de opname bezig is, kunt u het volgende doen:
 - Pas gevoeligheid aan
 - Gebruik de **VIEW MODE**-knop en de oogsensor om tussen de EFV- en LCD-monitorschermen te schakelen
 - Stel opnieuw scherp met behulp van één van de volgende methoden:
 - Houd de ontspanknop half ingedrukt
 - Druk op een functiekноп waaraan **AF-AAN** is toegewezen
 - Gebruik touchschreef-bedieningen
 - Toon een histogram of kunstmatige horizon door op de knop te drukken waaraan **HISTOGRAM** of **ELEKTR. WATERPAS** is toegewezen
- Opnemen is mogelijk niet beschikbaar bij bepaalde instellingen, terwijl in andere gevallen de instellingen mogelijk niet van toepassing zijn tijdens de opname.
- Selecteer, om het scherpstelveld te kiezen voor filmopnamen, **FILMINSTELLINGEN > SCHERPSTELGEBIED** en gebruik de scherpstelstick (scherpstelhendel) en achterste commandoschijf (📖 69).

Films bekijken

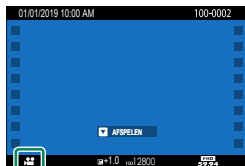

Bekijk films op de camera.

Tijdens het afspelen in volledig scherm worden films aangeduid door een -pictogram. Druk de scherpstellingstok (scherpstelhendel) omlaag om het afspelen van de film te starten.

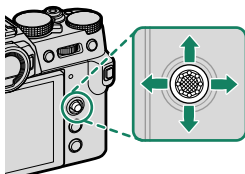

Tijdens het afspelen van een film zijn de volgende handelingen mogelijk:



Scherpstellingstok (scherpstelhendel)	Afspelen in volledig scherm	Afspelen is bezig 	Afspelen gepauzeerd 
Omhoog	—	Afspelen stoppen	
Omlaag	Afspelen starten	Afspelen pauzeren	Afspelen starten/hervatten
Links/rechts	Bekijk andere foto's	Snelheid aanpassen	Enkel beeld terugspoelen/vooruitspoelen

De voortgang wordt tijdens het afspelen op het scherm weergegeven.

 Dek de luidspreker niet af tijdens het afspelen.

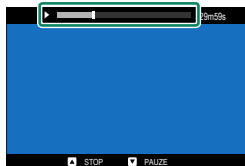

 Druk op **MENU/OK** om het afspelen te pauzeren en een volumeregelaar weer te geven. Duw de scherpstellingstok (scherpstelhendel) omhoog of omlaag om het volume aan te passen; druk opnieuw op **MENU/OK** om door te gaan met afspelen. Het volume kan tevens worden aangepast met behulp van  **GELUID SET-UP > AFSPEEL VOLUME**.

Afspeelsnelheid

Duw de scherpstellingstok (scherpstelhendel) naar links of rechts om de afspeelsnelheid aan te passen tijdens afspelen. De snelheid wordt aangeduid door het aantal pijltjes (▶ of ◀).



Pijltjes

Foto's maken

5

Een opnamemodus kiezen

Voor de bediening van de sluitertijd en het diafragma (modi P, S, A en M) draait u de keuzehendel van de automatische modus naar ●. Draai de hendel naar **AUTO** om te kiezen uit modi geschikt voor specifieke onderwerptypes of selecteer **SR+ GEA VANC RD SR AUTO** om de camera de modus automatisch aan het onderwerp aan te passen.

Modus P: Programma AE

Laat de camera de sluitertijd en het diafragma kiezen voor optimale belichting. Andere waarden die dezelfde belichting produceren kunnen worden geselecteerd met programmaverschuiving.

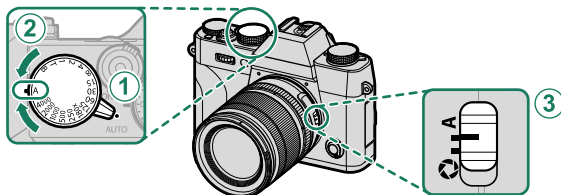

Instelling	
① Keuzehendel automatische modus	●
② Sluitertijd	A (automatisch)
③ Diafragma	A (automatisch)

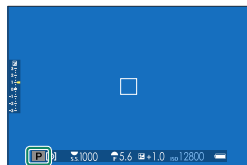

Bevestig dat **P** verschijnt in het scherm.

! Als het onderwerp zich buiten het lichtmeterbereik van de camera bevindt, worden de sluitertijd en het diafragma weergegeven als “-- --”.

Programmaverschuiving

Indien u dit wenst, kunt u aan de achterste commandoschijf draaien om andere sluitertijd- en diaframacombinaties te selecteren, zonder de belichting te wijzigen (programmaverschuiving).

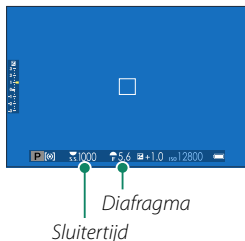

⚠ Programmaverschuiving is niet beschikbaar in één van de volgende omstandigheden:

- Met flitsers die TTL auto ondersteunen
- Wanneer een automatische optie is geselecteerd voor **INSTELLINGEN** **BEELDKWALITEIT > DYNAMISCH BEREIK**
- In filmmodus

🔄 Om programmaverschuiving te annuleren, schakelt u de camera uit.

Modus S: Sluiterprioriteit AE

Kies een sluitertijd en laat de camera het diafragma aanpassen voor optimale belichting.

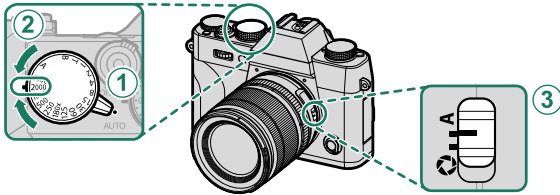

Instelling	
① Keuzehendel automatische modus	●
② Sluitertijd	Door gebruiker geselecteerd
③ Diafragma	A (automatisch)



Bevestig dat **S** verschijnt in het scherm.

- ⚠ Als de juiste belichting niet kan worden bereikt bij de geselecteerde sluitertijd, wordt het diafragma in het rood weergegeven.
- Als het onderwerp zich buiten het lichtmeterbereik van de camera bevindt, wordt het diafragma weergegeven als “-- --”.
- 🛠 Bij instellingen anders dan **180X** kan de sluitertijd ook worden aangepast in stappen van $\frac{1}{2}$ EV door aan de achterste commandoschijf te draaien.
- De sluitertijd kan zelfs worden aangepast terwijl de ontspanknop half wordt ingedrukt.

Tijd (T)

Draai de sluitertijdschijf naar T (tijd) om lange sluitertijden voor langdurige belichtingen te kiezen. Gebruik van een statief wordt aanbevolen om bewegen van de camera tijdens het belichten te voorkomen.

- 1 Draai de sluitertijdschijf naar T.

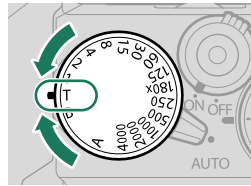

- 2 Draai aan de achterste commandoschijf om een sluitertijd te kiezen.

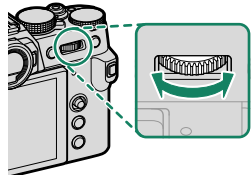

- 3 Druk de ontspanknop volledig in om een foto te maken met de geselecteerde sluitertijd. Bij snelheden van 1 s of langzamer wordt een afteltimer weergegeven terwijl de belichting in uitvoering is.

 Om "ruis" (spikkels) te voorkomen bij langdurige belichtingen, selecteert u **AAN** voor  **INSTELLINGEN BEELDKWALITEIT > L BEL. RO**. Let erop dat de tijd die nodig is om de afbeelding vast te leggen na het fotograferen hierdoor langer kan worden.

Lamp (B)

Selecteer een sluitertijd van **B** (lamp) voor langdurige belichtingen waarin u de sluiters handmatig opent en sluit. Gebruik van een statief wordt aanbevolen om bewegen van de camera tijdens het belichten te voorkomen.

- 1 Draai de sluitertijdschijf naar **B**.

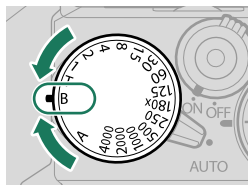

- 2 Druk de ontspanknop volledig in. De sluiters kan tot 60 minuten lang openblijven zolang de ontspanknop wordt ingedrukt; het scherm toont de tijd die verstreken is sinds de belichting begon.

- Door een diafragma van **A** te selecteren, wordt de sluitertijd ingesteld op 30 sec.
- Om "ruis" (spikkels) te voorkomen bij langdurige belichtingen, selecteer u **AAN** voor **INSTELLINGEN BEELDKWALITEIT > L BEL. RO**. Let erop dat de tijd die nodig is om de afbeelding vast te leggen na het fotograferen hierdoor langer kan worden.

Een afstandsontspanner gebruiken

Een afstandsontspanner kan gebruikt worden voor langdurige belichting. Gebruikt u een optionele RR-100 afstandsontspanner of een elektronische ontspanner van een ander merk, sluit deze dan op de aansluiting van de afstandsontspanner aan.

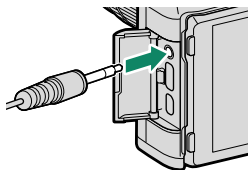

- Er wordt een bevestigingsvenster weergegeven wanneer een ontspanner op afstand wordt aangesloten; druk op **MENU/OK** en selecteer **AFST.B** voor **MIC/AFSTANDBED.**

CONTROLEER MIC/AFSTANDBED.
SLUITER INSTELLING
OK SET **OVERSLAAN**

Modus A: Diafragmaprioriteit AE

Kies een diafragma en laat de camera de sluitertijd aanpassen voor optimale belichting.

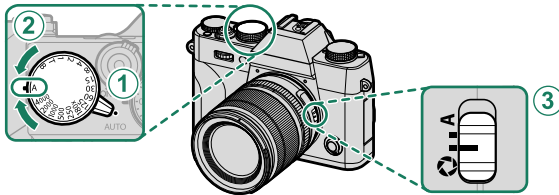

Instelling		
①	Keuzehendel automatische modus	●
②	Sluitertijd	A (automatisch)
③	Diafragma	f/5.6 (door gebruiker geselecteerd)

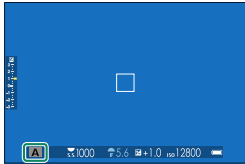

Bevestig dat A verschijnt in het scherm.

- ⚠ Als de juiste belichting niet kan worden bereikt bij het geselecteerde diafragma, wordt de sluitertijd in het rood weergegeven.
- Als het onderwerp zich buiten het lichtmeterbereik van de camera bevindt, wordt de sluitertijd weergegeven als "— — —".

- 📷 Draai aan de lensdiafragmaring om het diafragma aan te passen.
- Het diafragma kan zelfs worden aangepast wanneer de ontspanknop half wordt ingedrukt.

Voorbeeld scherptediepte bekijken

Als **VOORB DIEPTESCH** is toegewezen aan een functietoets, wordt een -pictogram weergegeven door op de knop te drukken en wordt de diafragma gestopt tot de geselecteerde instelling waardoor de scherptediepte kan worden bekeken op het scherm.

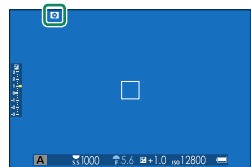

Modus M: Handmatige belichting

In handmatige modus regelt de gebruiker zowel sluitertijd als diafragma. Opnamen kunnen opzettelijk worden overbelicht (helderder) of onderbelicht (donkerder) en biedt daardoor een verscheidenheid aan individuele creatieve uitingen. De hoeveelheid waarmee de foto onder- of overbelicht zou zijn bij de huidige instellingen wordt getoond door de belichtingsindicator; stel de sluitertijd en het diafragma bij totdat de gewenste belichting wordt bereikt.

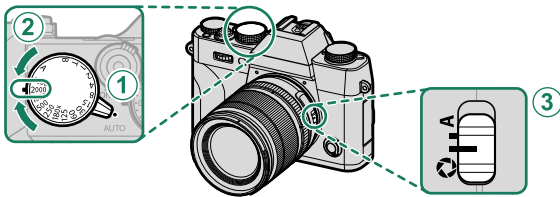

Instelling	
① Keuzehendel automatische modus	●
② Sluitertijd	Door gebruiker geselecteerd
③ Diafragma	f/ (door gebruiker geselecteerd)



Bevestig dat **M** verschijnt in het scherm.

- Draai aan de lensdiafragmaring om het diafragma aan te passen.
- Bij instellingen anders dan **180X** kan de sluitertijd ook worden aangepast in stappen van $\frac{1}{3}$ EV door aan de achterste commandoschijf te draaien.

Belichtingsvoorbeeld

Om de belichting als voorbeeld op het LCD-scherm te bekijken, selecteert u een optie anders dan **UIT** voor **SCHEM SET-UP > PRVW BELICH/WITBALANS HANDM. MODUS**.



Selecteer **UIT** bij gebruik van de flitser of in andere situaties waarin de belichting mogelijk kan veranderen wanneer de foto wordt gemaakt.

Auto-modus

De automatische modus biedt opties geschikt voor bepaalde onderwerptypes.

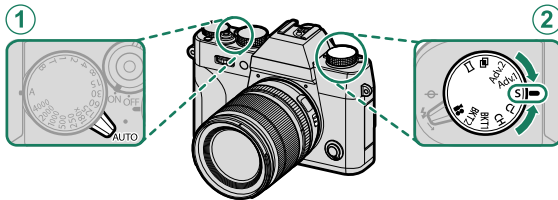

Instelling	
① Keuzehendel automatische modus	AUTO
② Drive-schijf	S (enkel beeld)

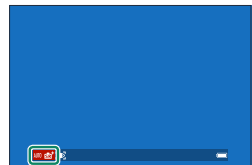

De huidig geselecteerde scène verschijnt op het scherm.



- U kunt ook een scène kiezen met behulp van het **OPNAME-INSTELLINGEN > ONDERWERPPROGRAMMA** item in het opnamemenu.
- Selectie van scherpstelveld is niet beschikbaar wanneer een scène wordt geselecteerd.

Kies uit de volgende opties:

Modus	Beschrijving
 GEAVANCRD SR AUTO	De camera optimaliseert automatisch de instellingen om zich aan te passen aan het onderwerp.
 PORTRET	Kies deze scène voor portretten.
 GEZICHT VERZACHTEN	Verwerkt portretten om het onderwerp een vloeiende, natuurlijke teint te geven.
 LANDSCHAP	Kies deze scène voor daglichtfoto's of gebouwen en landschappen.
 SPORT	Kies deze scène bij het fotograferen van bewegende onderwerpen.
 NACHT	Kies deze stand voor slecht schemerlicht of nachtscènes.
 NACHT(STAT.)	Kies deze stand voor lange sluitertijden bij nachtopnames.
 VUURWERK	Lange sluitertijden worden gebruikt om de lichteffecten van vuurwerk vast te leggen.
 ZONSOPKOMST	Kies deze stand om de levendige kleuren in zonsopkomsten en zonsondergangen vast te leggen.
 SNEEUW	Kies voor frisse, heldere foto's die de helderheid van scènes vastleggen welke door glimmende witte sneeuw worden gedomineerd.
 STRAND	Kies voor frisse, heldere foto's die de helderheid van zonovergoten standen vastleggen.
 ONDER WATER	Vermindert de blauwe gloed die doorgaans geassocieerd wordt met onderwaterverlichting.
 FEESTEN	Leg achtergrondverlichting binnenshuis onder omstandigheden met weinig licht vast.
 BLOEMEN	Auto scherpstelling voor close-up foto's en krachtige kleuren.
 DOCUMENTEN	Maak duidelijke foto's van gedrukte tekst of tekeningen.

SR+ GEAVANCRD SR AUTO

De scène die geselecteerd is door de camera in SR+ GEAVANCRD SR AUTO stand wordt getoond met een pictogram op het scherm.

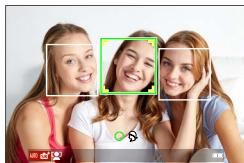

- AUTO
- LANDSCHAP
- NACHT
- NACHT(STAT.)
- MACRO
- STRAND
- ZONSOPKOMST
- SNEEUW
- HEMEL
- GEBLADERTE
- HEMEL & GEBLADERTE
- PORTRET
- TEGENLICHTPORTRET
- BEWEGEND VOORWERP
- PORTRET&BEWEGING
- TEGENLICHTPORTRET&BEWEGING

De geselecteerde stand kan verschillen afhankelijk van de opnameomstandigheden. Als de stand en het onderwerp niet overeenkomen, selecteer handmatig een scène.

Automatische scherpstelling

Maak foto's met behulp van automatisch scherpstellen.

- 1 Draai de automodusselectiehandel naar ● (📖 6).

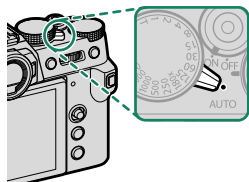

- 2 Draai de scherpstelmoduskeuzeknop naar S of C (📖 65).

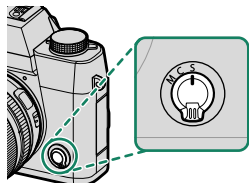

- 3 Gebruik **AF/MF** AF/MF INSTELLINGEN > SCHERPSTELLING om een scherpstelling te kiezen (📖 67).

- 4 Kies de positie en grootte van het scherpstelkader (📖 69).

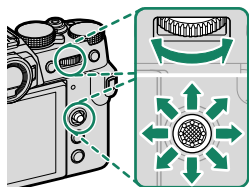

- 5 Maak foto's.



Voor informatie over het automatische scherpstelsysteem bezoekt u: <http://fujifilm-x.com/af/en/index.html>

Scherpstelmodus

Gebruik de scherpstelmoduskeuzeknop om te kiezen hoe de camera scherpstelt.

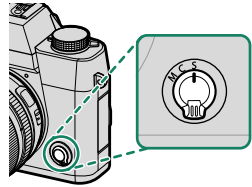

Kies uit de volgende opties:

Modus	Beschrijving
S (AF-S)	Enkelvoudige AF: De scherpstelling blijft vergrendeld terwijl de ontspanknop half wordt ingedrukt. Kies dit voor stilstaande onderwerpen.
C (AF-C)	Continue AF: Scherpstelling wordt continu aangepast volgens de veranderingen in de afstand tot het onderwerp terwijl de ontspanknop half wordt ingedrukt. Gebruik dit voor bewegende onderwerpen.
M (handmatig)	Handmatig: Stel handmatig scherp met de scherpstelring van de lens. Kies voor handmatige bediening van de scherpstelling of in situaties waarbij de camera niet kan scherpstellen met automatische scherpstelling (73).



- Ongeacht de geselecteerde optie wordt handmatige scherpstelling gebruikt als de lens in de handmatige scherpstelmodus staat.
- Als **AAN** is geselecteerd voor **AF/MF INSTELLINGEN > PRE-AF**, zal de scherpstelling continu worden aangepast in modi **S** en **C**, zelfs als de ontspanknop niet wordt ingedrukt.

De scherpstelinicator

De scherpstelstatus wordt weergegeven door de scherpstelinicator.

Scherpstelinicator	Scherpstelstatus
()	Camera stelt scherp.
● (licht groen op)	Onderwerp scherp in beeld; scherpstelling vergrendeld (scherpstelmodus S).
● (licht groen op)	Onderwerp scherp in beeld (scherpstelmodus C). De scherpstelling wordt automatisch aangepast voor wijzigingen in de afstand tot het onderwerp.
○ (knippert wit)	Camera kan niet scherpstellen.
MF	Handmatige scherpstelling (scherpstelmodus M).

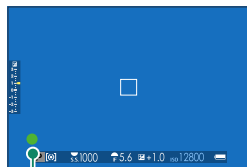

Scherpstelinicator

Automatische scherpstellingsopties (AF-Modus)





Kies hoe de camera scherpstelt in modi **S** en **C**.

- 1 Druk op **MENU/OK** en ga naar het opnamemenu.
- 2 Selecteer  **AF/MF INSTELLINGEN** > **SCHERPSTELLING**.
- 3 Kies een scherpstelling.

 Deze functie is ook toegankelijk via sneltoetsen (📖 222).

Hoe de camera scherpstelt is afhankelijk van de scherpstelmodus.

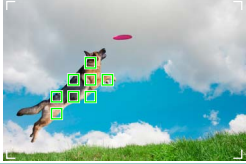
Scherpstelmodus **S** (AF-S)

Optie	Beschrijving	Voorbeeld
 ENKEL PUNT	Camera stelt scherp op onderwerp in geselecteerde scherpstelpunt. Gebruik deze optie om scherp te stellen op geselecteerd onderwerp.	
 ZONE	Camera stelt scherp op onderwerp in geselecteerde scherpstelzone. Scherpstelzones bevatten meerdere scherpstelpunten, waardoor het gemakkelijker wordt om scherp te stellen op bewegende onderwerpen.	
 GROOTHOEK	Camera stelt automatisch scherp op onderwerpen met hoog contrast; weergave toont gebieden die zijn scherpgesteld.	
 ALLE	Draai aan de achterste commandoschijf in de selectieweergave van het scherpstelpunt (📖 69, 70) om in deze volgorde door de AF-modi te roteren:  ENKEL PUNT ,  ZONE , en  GROOTHOEK .	

Scherpstelmodus C (AF-C)

Optie	Beschrijving	Voorbeeld
 ENKEL PUNT	Scherpstelling volgt onderwerp bij geselecteerde scherpstelpunt. Gebruik dit voor onderwerpen die zich naar de camera toe of van de camera weg bewegen.	
 ZONE	Scherpstelling volgt onderwerp in geselecteerde scherpstelgebied. Gebruik dit voor onderwerpen die vrij voorspelbaar bewegen.	
 TRACKING	Scherpstelling volgt onderwerpen die door een breed gebied van het kader bewegen.	
 ALLE	Draai aan de achterste commandoschijf in de selectieweer-gave van het scherpstelpunt (🗨️ 69, 70) om in deze volgorde door de AF-modi te roteren:  ENKEL PUNT ,  ZONE , en  TRACKING .	

Scherpstelpuntselectie

Kies een scherpstelpunt voor automatisch scherpstellen.

De scherpstelpuntweergave bekijken





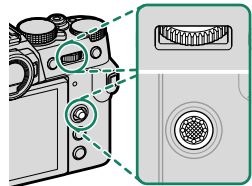

- 1 Druk op **MENU/OK** en ga naar het opnamemenu.
- 2 Selecteer **AF/MF AF/MF INSTELLINGEN > SCHERPSTELGEBIED** om de scherpstelpuntweergave te bekijken.
- 3 Gebruik de scherpstellingstok (scherpstelhendel) en achterste commandoschijf om een scherpstelgebied te kiezen.

 Het scherpstelpunt kan ook geselecteerd worden met touch controls (p. 21).

Een scherpstelpunt selecteren

Gebruik de scherpstellingstok (scherpstelhendel) om het scherpstelpunt te kiezen en de achterste commandoschijf om de grootte van het scherpstelkader te kiezen. De procedure varieert afhankelijk van de optie die is geselecteerd voor Scherpstelling.



AF modus	Scherpstellingstok		Achterste commandoschijf	
	 Kantel	 Druk op	 Draai	 Druk op
	Selecteer scherpstelpunt	Selecteer middelste scherpstelpunt	Kies uit 6 kadergroottes	Herstel oorspronkelijke grootte
			Kies uit 3 kadergroottes	
			—	

- Handmatige scherpstelpuntselectie is niet beschikbaar als **GROOTHOEK/TRACKING** is geselecteerd in scherpstelmodus **S**.
- Als **ALLE** is geselecteerd voor AF-modus, kunt u de achterste commandoschijf in de selectieweergave van het scherpstelpunt roteren om in deze volgorde door de AF-modi te roteren: **ENKEL PUNT** (6 kadergroottes), **ZONE** (3 kadergroottes), en **GROOTHOEK** (scherpstelstand **S**) of **TRACKING** (scherpstelstand **C**).

De scherpstelpuntweergave

De scherpstelpuntweergave verschilt volgens de optie geselecteerd voor Scherpstelling.

- Scherpstelkaders worden getoond door kleine vierkantjes (□), scherpstelgebieden door grote vierkanten.

AF modus

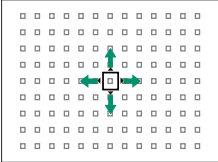
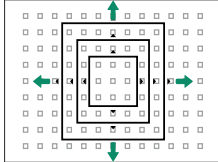
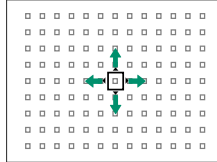
ENKEL PUNT	ZONE	GROOTHOEK/TRACKING
		

Het aantal beschikbare punten kan worden geselecteerd met behulp van **AF/MF INSTELLINGEN > AANTAL FOCUSPUNTEN**.

Kies uit zones met 7×7 , 5×5 of 3×3 scherpstelpunten.

Plaats het scherpstelkader over het onderwerp dat u wilt volgen.

Automatische scherpstelling

Hoewel de camera is uitgerust met een uiterst nauwkeurig automatisch scherpstellingssysteem, is het mogelijk dat er niet kan worden scherpgesteld op onderstaande onderwerpen.

- Zeer glimmende onderwerpen, zoals spiegels of auto's.
- Onderwerpen die zich achter een raam of andere reflecterende voorwerpen bevinden.
- Donkere onderwerpen en onderwerpen die licht absorberen in plaats van reflecteren, zoals haar of vacht.
- Niet tastbare onderwerpen, zoals rook of vuur.
- Onderwerpen die vrijwel niet contrasteren met de achtergrond.
- Onderwerpen die zich voor of achter een contrastrijk voorwerp bevinden dat eveneens in het scherpstelkader valt (bijvoorbeeld een onderwerp tegen een achtergrond met zeer contrasterende elementen).

Scherpstelling controleren

Om in te zoomen op het huidige scherpstelgebied voor nauwkeurige scherpstelling, drukt u op het midden van de achterste commandoschijf. Gebruik de scherpstelschijf (scherpstelhendel) om een ander scherpstelveld te kiezen. Druk op het midden van de achterste commandoschijf om inzoomen te annuleren.

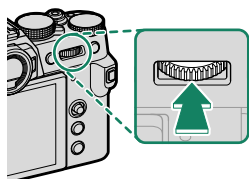



Normale weergave



Scherpstelzoom



- In scherpstelmodus **S** kan zoom worden aangepast door aan de achterste instelschijf te draaien.
- De scherpstelschijf kan worden gebruikt om het scherpstelgebied te selecteren terwijl zoom in werking is.
- Selecteer in scherpstelmodus **S** en dan  **ENKEL PUNT** voor **SCHERPSTELLING**.
- Scherpstelzoom is niet beschikbaar in de scherpstelmodus **C** of wanneer  **AF/MF INSTELLINGEN** > **PRE-AF** is ingeschakeld.
- Gebruik  **TOETS-/SCHIJFINSTELLINGEN** > **FUNCTIE-INS. (Fn)** om de functie te veranderen die door het midden van de achterste instelschijf wordt uitgevoerd. U kunt ook de standaardfunctie aan andere regelaars toevoegen (📖 230).

Handmatige scherpstelling

Pas de scherpstelling handmatig aan.

- 1 Draai de scherpstelmoduskeuzeknop naar M.

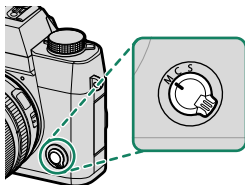

MF verschijnt in het scherm.

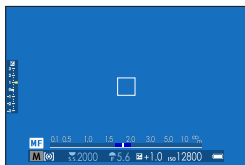

- 2 Stel handmatig scherp met de scherpstelling van de lens. Draai de ring naar links om de scherpstelafstand te verkleinen, naar rechts om deze te vergroten.

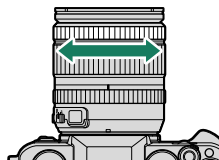

- 3 Maak foto's.

- Gebruik **TOETS-/SCHIJFINSTELLINGEN > SCHERPSTELRING** om de draairichting van de scherpstelling om te draaien.
- Ongeacht de geselecteerde optie wordt handmatige scherpstelling gebruikt als de lens in de handmatige scherpstelmodus staat.

Snelle scherpstelling

- Om automatische scherpstelling te gebruiken om scherp te stellen op een onderwerp in het geselecteerde scherpstelgebied, drukt u op de knop waaraan scherpstelvergrendeling of **AF-AAN** is toegewezen (de grootte van het scherpstelgebied kan worden gekozen met de achterste commandoschijf).
- In handmatige scherpstelmodus kunt u met deze functie snel scherpstellen op een gekozen onderwerp met behulp van enkelvoudige of doorlopende AF volgens de optie die is gekozen voor **AF/MF INSTELLINGEN > DIRECT AF-INSTELLING**.

Scherpstelling controleren

Verscheidene opties zijn beschikbaar voor het controleren van scherpstelling in de handmatige scherpstelmodus.

De handmatige scherpstelindicator

De handmatige scherpstelindicator geeft aan hoe dicht de scherpstelafstand bij de afstand tot het onderwerp in de scherpstelhaakjes ligt. De witte lijn duidt de afstand tot het onderwerp in het scherpstelgebied aan (in meters of feet overeenkomstig de optie geselecteerd voor **SCHEM SET-UP > EENHEDEN AF-SCHAAL** in het instellingenmenu), de blauwe balk de scherptediepte, of met andere woorden de afstand voor of achter het onderwerp dat scherp in beeld lijkt te zijn.

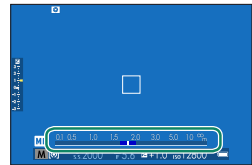

Scherpstelafstand
(witte lijn)



Scherptediepte

- Als zowel **AF-AFSTANDSINDICATOR** als **MF-AFSTANDSINDICATOR** is geselecteerd in het **SCHEM SET-UP > DISP. INST. OP MAAT**-lijst, dan kan de handmatige scherpstelindicator ook worden bekeken met behulp van de scherptediepte-indicator in het standaardscherm. Gebruik de **DISP/BACK**-knop om standaardindicators weer te geven.
- Gebruik de **AF/MF INSTELLINGEN > SCHERPTEDIPTESCHAAL** optie om te kiezen hoe diepte van het veld wordt weergegeven. Kies **BASIS FILMFORMAAT** om u te helpen praktische evaluaties van de scherptediepte te maken voor foto's die worden gezien als prenten en dergelijke, en kies **PIXELBASIS** om u te helpen scherptediepte te beoordelen voor foto's die met hoge resoluties zullen worden bekeken op computers of andere elektronische beeldschermen.

Scherpstelzoom

Als **AAN** is geselecteerd voor **AF/MF INSTELLINGEN > SCHERPSTELLOEP**, zal de camera automatisch inzoomen op het geselecteerde scherpstelgebied als aan de scherpstelring wordt gedraaid. Druk op het midden van de achterste commandoschijf om zoom te verlaten.

- Gebruik de scherpstelstick (scherpstelhendel) om een ander scherpstelveld te kiezen.
- Als **STANDAARD** of **FOCUS PIEK HIGHLIGHT** is geselecteerd voor **AF/MF INSTELLINGEN > HF ASSISTENTIE**, kan zoom worden aangepast door aan de achterste instelschijf te draaien. Zoom kan niet worden aangepast wanneer **DIGITAAL SPLITSEN BEELD** of **DIGITALE MICROPRISMA** is geselecteerd.

HF-assistentie

Gebruik **AF/MF INSTELLINGEN > HF ASSISTENTIE** om een scherpstelcontrole-optie te kiezen.

- Het **HF ASSISTENTIE**-menu kan worden weergegeven door het midden van de achterste commandoschijf ingedrukt te houden.

De volgende opties zijn beschikbaar:

- **FOCUS PIEK HIGHLIGHT:** Markeert contrastrijke contouren. Draai aan de scherpstelring totdat het onderwerp is gemarkeerd.
- **DIGITAAL SPLITSEN BEELD:** Geeft een gesplitste afbeelding in het midden van het beeld weer. Kader het onderwerp in het gesplitste beeldveld in en draai aan de scherpstelring totdat de vier delen van het gesplitste beeld juist zijn uitgelijnd.
- **DIGITALE MICROPRISMA:** Een raster met de nadruk op onscherpte wordt weergegeven wanneer het onderwerp niet scherp in beeld is en verdwijnt om te worden vervangen door een scherp beeld wanneer het onderwerp scherp in beeld is.

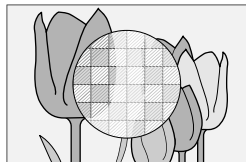
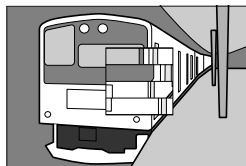

Belichtingscorrectie

Pas de belichting aan.

Draai aan de belichtingscompensatieschijf.

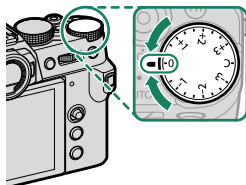

- De hoeveelheid beschikbare compensatie varieert met de opnamemodus.
- Belichtingscompensatie kan vooraf in het opnamescherm worden bekeken, hoewel de kans bestaat dat het effect niet zichtbaar is in het scherm als:
 - de hoeveelheid belichtingscorrectie bedraagt meer dan ± 3 EV,
 - **200%** of **400%** is geselecteerd voor **DYNAMISCH BEREIK** of **STERK** of **ZWAK** is geselecteerd voor **PRIORITEIT D-BEREIK**.

De belichtingscorrectie nog steeds vooraf kan worden bekeken in de zoeker of LCD-monitor door de ontspanknop half in te drukken. In filmmodus bestaat de kans dat het scherm de effecten van belichtingscorrectie die nauwkeurig weergeeft wanneer **200%** of **400%** is geselecteerd voor **DYNAMISCH BEREIK** of **AAN** is geselecteerd voor **F-Log OPNAME**. Een nauwkeurig voorbeeld kan worden verkregen door de **M**-modus en de belichting direct aan te passen.

C (Aangepast)

Wanneer de belichtingscompensatieschijf gedraaid wordt naar **C**, kan belichtingscompensatie worden aangepast door het draaien aan de voorste commandoschijf.

- De voorste commandoschijf kan worden gebruikt om de belichtingscompensatie op waarden tussen -5 en $+5$ EV in te stellen.
- De voorste commandoschijf kan worden gebruikt om het diafragma of de belichtingscompensatie in te stellen. Druk op de schijf om te schakelen tussen de twee.

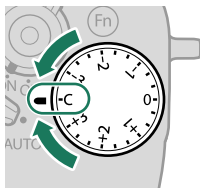

Scherpstellings-/belichtingsvergrendeling

Stel foto's samen met onderwerpen die zich niet in het midden bevinden.

- 1 Positioneer het onderwerp in het midden van het scherpstelkader en druk de ontspanknop half in om de scherpstelling en de belichting te vergrendelen. De scherpstelling en de belichting blijven vergrendeld zolang de ontspanknop half ingedrukt blijft (AF/AE-vergrendeling).

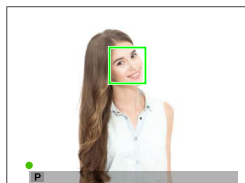

- 2 Druk de knop volledig in.



Scherpstelvergrendeling met behulp van de ontspanknop is alleen beschikbaar als **ON** is geselecteerd voor **TOETS-/SCHIJFINSTELLINGEN > SLUITER AF, SLUITER AE**.

De AF-L- en AE-L-knoppen

Scherpstelling en belichting kunnen ook worden vergrendeld met de **AF-L**- en **AE-L**-knoppen. Bij de standaardinstellingen vergrendelt de **AF-L**-knop de scherpstelling en de **AE-L**-knop de belichting.

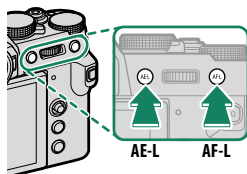

- Terwijl de toegewezen bedieningsknop wordt ingedrukt, zal door het half indrukken van de ontspanknop de vergrendeling niet worden beëindigd.
- Als **AE/AF-VERG AAN/UIT** is geselecteerd voor **TOETS-/SCHIJFINSTELLINGEN > MODUS AE/AF-VERG.**, kan de vergrendeling alleen worden beëindigd door de bediening nogmaals in te drukken.
- De bedieningen gebruikt voor **ALLEEN AE-VERGREDELING**, **ALLEEN AF-VERGREDELING** en **AE/AF-VERGREDELING** kan worden gekozen met behulp van **TOETS-/SCHIJFINSTELLINGEN > FUNCTIE-INS. (Fn)** (📖 204, 228).

BKT Afbakening

Varieer instellingen automatisch voor een serie foto's.

- 1 Draai de drive-schijf naar BKT1 of BKT2.

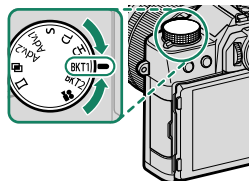

- 2 Navigeer naar **DRIVE-INSTELLING** in het **OPNAME-INSTELLINGEN** menu en selecteer de gewenste bracketing optie (📖 128).

Bracketingtype

AE BKT

ISO BKT

FILMSIMULATIE BKT

WB WITBALANS BKT

DR DYNAMISCH BEREIK BKT

FOCUS BKT

 Deze functie is ook toegankelijk via sneltoetsen (📖 222).

- 3 Maak foto's.

 AE BKT

Kies het aantal opnamen in de bracketingreeks en de volgorde waarin de opnamen worden gemaakt. U kunt ook kiezen met welke hoeveelheid de belichting voor elke opname wordt gevarieerd en of de opnamen één voor één of in een enkele serie-opname worden gemaakt.



Ongeacht de afbakeningshoeveelheid, zal de belichting niet hoger zijn dan de grenzen van het meetsysteem voor belichting.

 ISO BKT

Selecteer een afbakeningshoeveelheid ($\pm\frac{1}{3}$, $\pm\frac{2}{3}$ of ± 1). Telkens wanneer de ontspanknop wordt losgelaten, maakt de camera een foto met de huidige gevoeligheid en verwerkt de camera ze tot twee extra kopieën, een met een verhoogde gevoeligheid en de andere met een gevoeligheid verlaagd met de geselecteerde hoeveelheid.

 FILMSIMULATIE BKT

Telkens wanneer de ontspanknop wordt losgelaten, maakt de camera één opname en verwerkt deze om kopieën te creëren met verschillende filmsimulatie-instellingen.

 WITBALANS BKT

Selecteer een afbakeningshoeveelheid (± 1 , ± 2 of ± 3). Elke keer dat de ontspanknop wordt ingedrukt, maakt de camera één opname en verwerkt deze dan om drie kopieën te maken: één met de huidige witbalans, één met fijnafstelling verhoogd met de geselecteerde hoeveelheid, en een andere met fijnafstelling verminderd met de geselecteerde hoeveelheid.

DR DYNAMISCH BEREIK BKT

Telkens wanneer de ontspanknop wordt ingedrukt, maakt de camera drie foto's met verschillende dynamische bereiken: 100% voor de eerste, 200% voor de tweede en 400% voor de derde.

 Hoewel de afbakening van het dynamisch bereik geactiveerd is, zal de gevoeligheid beperkt zijn tot minimaal ISO 640; de gevoeligheid die voorheen van kracht was wordt hersteld zodra de afbakening eindigt.

FOCUS FOCUS BKT

Telkens wanneer de ontspanknop wordt ingedrukt, maakt de camera een reeks foto's waarbij de scherpstelling wordt afgewisseld bij elke opname. U kunt het aantal opnamen, de mate van scherpstelverandering voor elke opname en het interval tussen opnamen kiezen.

BKT-instelling

Instellingen voor belichting, gevoeligheid, filmsimulatie, witbalansbracketing en scherpstelbracketing kunnen worden aangepast met behulp van  **OPNAME-INSTELLINGEN > DRIVE-INSTELLING > BKT1 INSTELLING** of **BKT2 INSTELLING**.



Doorlopend fotograferen (seriemodus)

Leg beweging vast in een serie foto's.

- 1 Draai aan de drive-schijf om **CH** (serie met hoge snelheid) of **CL** (serie met lage snelheid) te selecteren.

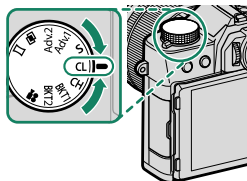

- 2 Navigeer naar **DRIVE-INSTELLING** in het **OPNAME-INSTELLINGEN**-menu en kies een beeldsnelheid (127).



 Deze functie is ook toegankelijk via sneltoetsen (222).

- 3 Houd de ontspanknop ingedrukt om foto's te maken bij de snelheid geselecteerd in Stap 2.

 Het fotograferen eindigt wanneer de ontspanknop wordt losgelaten of de geheugenkaart vol is.

-  Als de bestandsnummering 999 bereikt voordat het fotograferen is voltooid, worden de resterende foto's opgeslagen in een nieuwe map.
- De opname eindigt wanneer de geheugenkaart vol is; de camera legt alle foto's vast tot op dat punt. Serieopname wordt mogelijk niet gestart als de beschikbare ruimte op de geheugenkaart onvoldoende is.
- Beeldsnelheden kunnen traag zijn als er meer foto's worden gemaakt.
- Beeldsnelheid varieert afhankelijk de scène, sluitertijd, gevoeligheid en scherpstelmodus.
- Afhankelijk van de opnameomstandigheden kunnen beeldsnelheden traag zijn of flitst de flitser niet.
- Opnametijden kunnen toenemen tijdens serieopnamen.

Scherpstelling en belichting

- Selecteer scherpstelmodus **C** om scherpstelling per foto te variëren.
- Selecteer, om de belichting per foto te selecteren **OFF** voor  **TOETS-/SCHIJFINSTELLINGEN > SLUITER AE.**
- Selecteer, om zowel scherpstelling en belichting per opname te variëren, scherpstelmodus **C** en kies **OFF** voor  **TOETS-/SCHIJFINSTELLINGEN > SLUITER AE.**

 Trackingprestaties voor belichting en scherpstelling kunnen variëren volgens factoren zoals diafragma, gevoeligheid en belichtingscompensatie.



Meervoudige belichtingen

Maak een foto die twee belichtingen combineert.

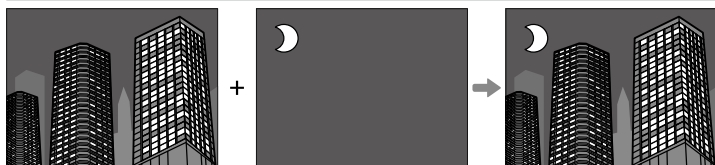

- 1 Draai de drive-schijf naar .

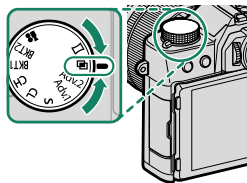

- 2 Maak de eerste foto.

- 3 Druk op **MENU/OK**. De eerste foto wordt bovenaan in het beeld weergegeven door de lens en u wordt gevraagd om de tweede foto te maken.



- Om terug te keren naar Stap 2 en de eerste foto opnieuw te nemen, duwt u de scherpstellingstok (scherpstelhendel) naar links.
- Druk op **DISP/BACK** om de eerste foto op te slaan zonder een meervoudige belichting te maken.



- 4 Maak de tweede foto met behulp van het eerste beeld als leidraad.

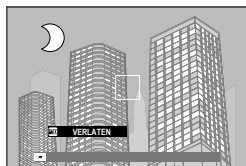

- 5 Druk op **MENU/OK** om meervoudige belichting te creëren, of duw de scherpstellingstok (scherpstelhendel) naar links om terug te keren naar Stap 4 en de tweede foto opnieuw te nemen.

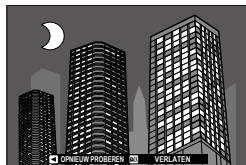

ADV. Geavanceerde filters

Maak foto's met filtereffecten.

- 1 Draai de drive-schijf naar **Adv.1** of **Adv.2**.

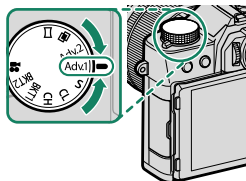

- 2 Navigeer naar **DRIVE-INSTELLING > Adv. FILTER 1 SELECTEREN** of **Adv. FILTER 2 SELECTEREN** in het **OPNAME-INSTELLINGEN** menu en kies het gewenste filter-effect (📖 127).

 Deze functie is ook toegankelijk via sneltoetsen (📖 222).

- 3 Maak foto's.

Geavanceerde filteropties

Kies uit de volgende filters:

Filter	Beschrijving
 SPEELGOEDCAMERA	Kies voor een retro speelgoedcamera-effect.
 MINIATUUR	De boven- en onderzijden van foto's worden onscherp gemaakt voor een diorama-effect.
 POP-KLEUR	Maak beelden met hoog contrast met verzadigde kleuren.
 HIGH-KEY	Creëer heldere beelden met een laag contrast.
 LAAG-TOON	Creëer uniforme donkere tonen met enkele gebieden die over opgelichte vlakken beschikken.
 DYNAMISCHE KLEURTOON	Dynamische kleurtoonexpressie wordt gebruikt voor een fantasie-effect.
 ZACHTE FOCUS	Creëer een look die gelijkmatig zacht is over het hele beeld.
 GEDEELTE KLEUR (ROOD)	Delen van het beeld die de geselecteerde kleur hebben, worden opgenomen in die kleur. Alle andere delen van het beeld worden in zwart-wit vastgelegd.
 GEDEELTE KLEUR (ORANJE)	
 GEDEELTE KLEUR (GEEL)	
 GEDEELTE KLEUR (GROEN)	
 GEDEELTE KLEUR (BLAUW)	
 GEDEELTE KLEUR (PAARS)	



Afhankelijk van het onderwerp en de camera-instellingen kunnen beelden in sommige gevallen korrelig zijn of variëren in helderheid of kleurtoon.



Panorama's

Volg de aanwijzingen op het scherm om een panoramafoto te maken.

- 1 Draai de drive-schijf naar .

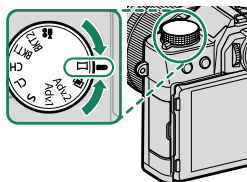

- 2 Om de grootte van de hoek te selecteren waarmee u de camera zult draaien tijdens het opnemen, duw de scherpstellingstok (scherpstelhendel) naar links. Markeer een grootte en druk op **MENU/OK**.
- 3 Duw de scherpstellingstok naar rechts om een keuze aan draairichtingen te zien. Markeer een panrichting en druk op **MENU/OK**.
- 4 Druk de ontspanknop volledig in om de opname te starten. U hoeft de ontspanknop tijdens het fotograferen niet ingedrukt te houden.

- 5 Pan de camera in de met de pijl aangegeven richting. De opname wordt automatisch beëindigd wanneer de camera volledig tot aan het aangegeven einde is gepand en het panorama-beeld is voltooid.



Voor de beste resultaten

Gebruik voor de beste resultaten een lens met een brandpuntafstand van 35 mm of minder (50 mm of minder in 35 mm formaat). Houd uw ellebogen tegen uw zij en beweeg de camera in een kleine cirkel met een constante lage snelheid, waarbij de camera horizontaal of onder een rechte hoek wordt gehouden. Let op dat u alleen in de richting kijkt die wordt aangegeven door de hulplijnen. Gebruik een statief voor de beste resultaten. Als het resultaat niet naar wens is, probeer dan te pannen met een andere snelheid.



- Als de ontspanknop in zijn geheel wordt ingedrukt voordat het panorama is voltooid, wordt de opname beëindigd en wordt mogelijk geen panorama vastgelegd.
- Het laatste deel van het panorama wordt mogelijk niet vastgelegd als het opnemen wordt gestopt voordat het panorama compleet is.
- Panorama's worden van meerdere foto's gemaakt en de camera is in sommige gevallen niet in staat de beelden perfect met elkaar te verbinden.
- Panorama's kunnen onscherp worden als het onderwerp slecht belicht wordt.
- De opname kan worden onderbroken als de camera te snel of te langzaam wordt bewogen. De opname wordt geannuleerd wanneer de camera wordt bewogen in een andere richting dan wordt aangegeven.
- In sommige gevallen neemt de camera een grotere of kleinere hoek op dan geselecteerd.
- De gewenste resultaten worden mogelijk niet verkregen met:
 - Bewegende onderwerpen
 - Onderwerpen dicht bij de camera
 - Onveranderlijke onderwerpen zoals de lucht of een grasveld
 - Onderwerpen die constant bewegen zoals golven en watervallen
 - Onderwerpen die duidelijk van helderheid veranderen
- Als **ON** is geselecteerd voor **TOETS-/SCHIJFINSTELLINGEN > SLUITER AE**, wordt de belichting voor het gehele panorama bepaald door het eerste beeld.

Panorama's bekijken

Druk, met het panorama weergegeven in volledig scherm, de scherpstellingstok (scherpstelhendel) omlaag om weergave van het panorama te starten. Verticale panorama's scrollen verticaal, horizontale panorama's horizontaal.

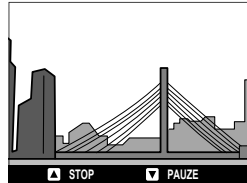

- In schermvullende weergave kunt u de achterste instelschijf gebruiken om de panorama's in of uit te zoomen.
- Panoramaweergave wordt bestuurd met de scherpstellingstok.

Scherpstellingstok (scherpstelhendel)	Afspelen in volledig scherm	Panoramaweergave	Panoramaweergave gepauzeerd
Omhoog	—	Afspelen stoppen	
Omlaag	Afspelen starten	Afspelen pauzeren	Weergave hervatten
Links/rechts	Bekijk andere foto's	Panrichting kiezen	Handmatig panorama scrollen

Fotograferen met flitser

Gebruik de ingebouwde flitser voor extra verlichting wanneer u 's nachts of binnenshuis bij weinig licht fotografeert.

- 1 Schuif de  hendel zoals weergegeven om de flitser omhoog te zetten.

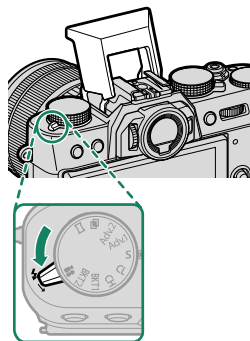

- 2 Selecteer **FLASHFUNCTIE-INSTELLING** in het  **FLITSINSTELLINGEN**-menu. De camera toont opties voor de ingebouwde flitser.



 Sync terminal opties worden weergegeven als de ingebouwde flitser is ingeklapt en er geen flitser, of een niet-compatibele flitser, is gemonteerd op de flitsschoen (📖 236). Klap de flitser uit voordat u de instellingen aanpast.

 Deze functie is ook toegankelijk via sneltoetsen (📖 222).

- 3 Markeer items met de scherpstelingstok (scherpstelhendel) en draai de achterste commandoschijf om de gemarkeerde instelling te veranderen (📖 94).

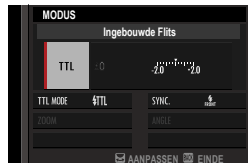

4 Druk op **DISP/BACK** om de veranderingen in werking te stellen.

-  • Afhankelijk van de afstand tot het onderwerp kunnen sommige lenzen schaduwen werpen wanneer er met de flitser foto's worden gemaakt.
 - Wees voorzichtig dat u zich niet verwondt aan de randen van de verhoogde flitser.
 - De flitser zal niet afgaan bij een aantal instellingen, bijvoorbeeld in panoramamodus of wanneer de elektronische sluitser wordt gebruikt.
 - Kies een sluitertijd langer dan **180X** bij gebruik van de flitser in belichtingsmodus **S** (sluitertijdprioriteit AE) of handmatig (**M**).
-
-  • In de TTL-modus kan de flitser meerdere keren afgaan bij iedere opname. Houd de camera stil totdat de opname volledig klaar is.
 - De flitser zal niet flitsen als **UIT** is geselecteerd voor **GELUID & FLITS** in het  **GEbruikersinstellingen**-menu.

Flitsinstellingen

De volgende instellingen zijn beschikbaar voor de ingebouwde flitser.

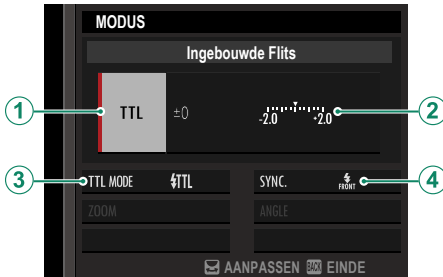

Instelling	Beschrijving
① Flitsbedieningsmodus	<p>Kies uit de volgende opties:</p> <ul style="list-style-type: none"> • TTL: TTL-modus. Pas de flitscompensatie aan (②) en kies een flitsmodus (③). • M: De flitser flitst bij de geselecteerde output (②), ongeacht de helderheid van het onderwerp of de camera-instellingen. Uitvoer wordt uitgedrukt in fracties van volledige sterkte, van 1/4 tot 1/64. De gewenste resultaten kunnen niet worden bereikt bij lage waarden als zij buiten de grenzen van het flitsbedieningssysteem vallen; maak een testopname en controleer de resultaten. • COMMANDER: Kies of de flitser wordt gebruikt om de op afstand gesynchroniseerde flitsers te bedienen, bijvoorbeeld als deel van een studioflitsstelsel. • OFF (UIT): De flitser flitst niet.
② Flitscompensatie/output	<p>Pas het flitsniveau aan. De beschikbare opties verschillen per geselecteerde flitsbedieningsmodus (①).</p>

Instelling	Beschrijving
<p>③ Flitsmodus (TTL)</p>	<p>Kies een flitsmodus voor TTL-flitsbediening. De beschikbare opties zijn afhankelijk van welke opnamestand (P, S, A of M) is geselecteerd.</p> <ul style="list-style-type: none"> • FLASH AUTO (FLASH AUTO): De flitser flitst alleen indien nodig; het flitsniveau wordt aangepast volgens de helderheid van het onderwerp. Er wordt een -pictogram weergegeven als de ontspanknop halverwege wordt ingedrukt toont aan dat de flitser zal flitsen als de foto wordt genomen. • TTL (STANDAARD): De flitser flitst bij elke foto indien mogelijk; het flitsniveau wordt aangepast volgens de helderheid van het onderwerp. De flitser flitst niet als deze niet volledig is opgeladen als de ontspanknop wordt losgelaten. • TTL SLOW (TRAGE SYNC.): Combineer de flitser met een lange sluitertijd bij het fotograferen van portretonderwerpen tegen een achtergrond met nachtdector. De flitser flitst niet als deze niet volledig is opgeladen als de ontspanknop wordt losgelaten.
<p>④ Synchroniseren</p>	<p>Kies of de flitser wordt getimed om direct nadat de sluitertijd opent te flitsen (FRONT/1E GORDIJN) of direct voordat deze sluit (REAR/2E GORDIJN). 1E GORDIJN wordt aanbevolen in de meeste omstandigheden.</p>

Rode-ogenverwijdering

Rode ogen verwijderen is beschikbaar als een andere optie dan **UIT** is geselecteerd voor **[F] FLITSINSTELLINGEN > VERWIJDER R. OGEN** en **[AF/MF] AF/MF INSTELLINGEN > INST. GEZICHTS-/OOGHERKEN.** op **GEZICHTSHERKENNING AAN** staat. Het verwijderen van rode ogen reduceert "rode ogen" veroorzaakt wanneer licht van de flitser wordt weerkaatst in de pupillen van het onderwerp.

Flitssynchronisatiesnelheid

De flitser synchroniseert met de sluitertijden van $\frac{1}{180}$ s of langer.

Optionele flitsers van Fujifilm

De camera kan ook worden gebruikt met optionele Fujifilm-flitsers met schoenbevestiging.

Flitsers van derden

Gebruik geen flitsers van derden die meer dan 300 V toepassen op de flitschoen van de camera.

De opnamemenu's

6



INSTELLINGEN BEELDKWALITEIT

Pas de instellingen voor de beeldkwaliteit aan.

Druk op **MENU/OK** in de opname-weergave en selecteer het tabblad **IQ** (INSTELLINGEN BEELDKWALITEIT) om de instellingen voor beeldkwaliteit weer te geven.



De beschikbare opties verschillen per geselecteerde opnamemodus.

BEELDGROOTTE

Selecteer het formaat en de beeldverhouding van de te maken foto's.

Optie	Beeldformaat	Optie	Beeldformaat	Optie	Beeldformaat
L 3:2	6240 × 4160	L 16:9	6240 × 3512	L 1:1	4160 × 4160
M 3:2	4416 × 2944	M 16:9	4416 × 2488	M 1:1	2944 × 2944
S 3:2	3120 × 2080	S 16:9	3120 × 1760	S 1:1	2080 × 2080

De volgende opties zijn beschikbaar in **SPORTZOEKERMODUS** en wanneer **1.25X BSN.** is geselecteerd in de modus **CH BURST HOGE SNELHEID**:

Optie	Beeldformaat	Optie	Beeldformaat	Optie	Beeldformaat
M 3:2	4992 × 3328	M 16:9	4992 × 2808	M 1:1	3328 × 3328

BEELDGROOTTE wordt niet teruggesteld als de camera wordt uitgeschakeld of als er een andere opnamemodus wordt geselecteerd.

BEELDKWALITEIT

Selecteer een bestandsformaat en een compressieverhouding.

Optie	Beschrijving
FINE	Lagere compressieverhoudingen worden gebruikt voor afbeeldingen van hogere kwaliteit.
NORMAL	Hogere compressieverhoudingen worden gebruikt om het aantal afbeeldingen dat kan worden opgeslagen te verhogen.
FINE+RAW	Leg zowel RAW- als JPEG-afbeeldingen met fijne kwaliteit vast.
NORMAL+RAW	Leg zowel RAW- als JPEG-afbeeldingen met normale kwaliteit vast.
RAW	Alleen RAW-afbeeldingen vastleggen.

De functieknoppen

Om RAW-beeldkwaliteit aan of uit te zetten voor een enkele foto, wijst u **RAW** toe aan een functieknop (📖 230). Druk eenmaal op de knop om de optie in de rechterkolom te selecteren, nogmaals om naar de oorspronkelijke instelling terug te keren (linkerkolom).

Optie die momenteel is geselecteerd voor BEELDKWALITEIT	Optie geselecteerd door indrukken van functieknop waaraan RAW is toegewezen
FINE	FINE+RAW
NORMAL	NORMAL+RAW
FINE+RAW	FINE
NORMAL+RAW	NORMAL
RAW	FINE

RAW OPNAME

Kies of u RAW-beelden wenst te comprimeren.

Optie	Beschrijving
GEDECOMPRIMEERD	RAW-beelden worden niet gecomprimeerd.
VERLIESVRIJ GECOMPRIM.	RAW-beelden worden gecomprimeerd met een omkeerbaar algoritme dat de bestandsgrootte vermindert zonder verlies van beeldgegevens. De beelden kunnen worden bekeken in RAW FILE CONVERTER EX (📖 265), FUJIFILM X RAW STUDIO (📖 266) of met andere software die "lossless" RAW-compressie ondersteunt.

FILMSIMULATIE

Boots de effecten van verschillende filmsoorten na, waaronder zwart-wit (met of zonder kleurfilters). Kies een palet op basis van uw onderwerp en creatieve bedoelingen.

Optie	Beschrijving
 PROVIA/STANDAARD	Standaard kleurreproductie. Geschikt voor een breed scala aan onderwerpen, van portretten tot landschappen.
 Velvia/LEVENDIG	Een contrastrijk palet van verzadigde kleuren, geschikt voor natuurfotografie.
 ASTIA/LAAG	Versterkt het bereik van beschikbare kleuren voor huidtinten in portretten terwijl de helderblauwe kleuren van de luchten bij daglicht behouden blijven. Aanbevolen voor portretfotografie buitenshuis.
 CLASSIC CHROME	Zachte kleur en verbeterd schaduwcontrast voor een rustige uitstraling.
 PRO Neg.Hi	Biedt iets meer contrast dan  PRO Neg. Std. Aanbevolen voor portretfotografie buitenshuis.
 PRO Neg. Std	Een palet van zachte tinten. De reeks beschikbare kleuren voor huidtinten is vergroot, waardoor er voldoende keuzemogelijkheden zijn voor portretfotografie in de studio.
 ETERNA/CINEMA	Films met een palet dat bestaat uit zachte kleuren en diepe schaduwen.
 ACROS*	Neem zwart-witfoto's met een rijke gradatie en een uitstekende scherppte.
 MONOCHROOM*	Neem foto's in de standaard zwart-wit.
 SEPIA	Maak foto's in sepia.



* Verkrijgbaar met gele (**Ye**), rode (**R**) en groene (**G**) filters die grijs tinten verdiepen die overeenkomen met tinten complementair aan de geselecteerde kleur. De gele (**Ye**) filter verdiept paars en blauw en de rode (**R**) filter blauw en groen. De groene (**G**) filter verdiept rood en bruin, huidtinten inbegrepen, waardoor het een goede keuze voor portretten is.



- Opties voor filmsimulatie kunnen worden gecombineerd met de instellingen voor tinten en scherppte.
- Instellingen voor filmsimulatie zijn ook toegankelijk via sneltoetsen (📖 222).
- Voor meer informatie bezoekt u:

<http://fujifilm-x.com/en/x-stories/the-world-of-film-simulation-episode-1/>

Z&W AANP. (Warm/Koud)

Voeg een roodachtige of blauwachtige tint (warme of koele kleurzeem) toe aan monochrome foto's gemaakt met de filmsimulatie  ACROS of  MONOCHROOM.

Optie	Beschrijving
+9 — +1	Hogere positieve waarden komen overeen met een roedere kleurzeem.
0	Normaal monochroom (grijswaarden).
-1 — -9	Lagere negatieve waarden komen overeen met een blauwere kleurzeem.

KORRELEFFECT

Voeg een filmkorreleffect toe. Selecteer een hoeveelheid (**STERK** of **ZWAK**) of kies **UIT** om filmkorrels uit te schakelen.

Opties		
STERK	ZWAK	UIT





CHROOM KLEUREFFECT

Verdiep de kleuren in kleurschaduw. Selecteer een hoeveelheid (**STERK** of **ZWAK**) of kies **UIT** om het effect uit te schakelen.

Opties		
STERK	ZWAK	UIT

WITBALANS

Kies een witbalansoptie die overeenkomt met de lichtbron voor natuurlijke kleuren.

Optie	Beschrijving
AUTO	Witbalans wordt automatisch aangepast.
 1/  2/  3	Meet een waarde voor witbalans.
	Kies een kleurtemperatuur.
	Voor onderwerpen in direct zonlicht.
	Voor onderwerpen in de schaduw.
	Gebruik dit onder "daglicht"-tl-buizen.
	Gebruik dit onder "warm-witte" tl-buizen.
	Gebruik dit onder "koelwitte" tl-buizen.
	Gebruik dit onder gloeilampverlichting.
	Vermindert de blauwe tint die bij onderwaterverlichting vaak te zien is.

-  In situaties waarin **AUTO** niet de gewenste resultaten levert—bijvoorbeeld onder bepaalde soorten licht of in close-ups of portretonderwerpen—gebruik een aangepaste witbalans of kies een witbalansoptie die past bij de lichtbron.
- De witbalans wordt alleen aangepast voor de flitser in de modi **AUTO** en . Schakel de flitser uit als u foto's met andere witbalansopties wilt maken.
- Witbalansopties zijn ook toegankelijk via sneltoetsen ( 222).

Witbalans verfijnen

Drukken op **MENU/OK** na het selecteren van een witbalansoptie geeft een venster voor fijnafstelling weer; gebruik de scherpstellingstok (scherpstelhendel) om de witbalans te verfijnen.

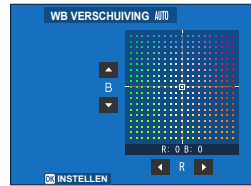

- Druk, om af te sluiten zonder fijnafstelling voor witbalans, op **DISP/BACK** nadat een witbalansoptie is geselecteerd.
- De scherpstellingstok (scherpstelhendel) kantelt niet diagonaal.

Aangepaste witbalans

Kies \mathcal{Q}_1 , \mathcal{Q}_2 of \mathcal{Q}_3 om de witbalans aan te passen aan ongebruikelijke lichtomstandigheden. De opties voor witbalansmeting worden weergegeven; kader een wit object in zodat het scherm wordt gevuld en druk de ontspanknop helemaal in om de witbalans te meten (om de meest recente aangepaste waarde te selecteren en af te sluiten zonder de witbalans te meten, drukt u op **DISP/BACK** of druk op **MENU/OK** om de meest recente waarde te selecteren en het dialoogvenster voor het verfijnen weer te geven).



- Als **"VOLTOOID!"** wordt weergegeven, druk dan op **MENU/OK** om de witbalans in te stellen op de gemeten waarde.
- Wanneer **"ONDER"** wordt weergegeven, verhoog dan de belichtingscompensatie en probeer het opnieuw.
- Wanneer **"OVER"** wordt weergegeven, verlaag u de belichtingscompensatie en probeert u het opnieuw.



K: Kleurtemperatuur

Door het selecteren van **K** in het witbalansmenu wordt een lijst van kleurtemperaturen weergegeven; markeer een kleurtemperatuur en druk op **MENU/OK** om de gemarkeerde optie te selecteren en een dialoogvenster voor verfijnen weer te geven, markeer vervolgens de gewenste waarde en druk weer op **MENU/OK**. De geselecteerde kleurtemperatuur wordt op het scherm weergegeven.



Kleurtemperatuur

De kleurtemperatuur is een objectieve maateenheid voor de kleur van een lichtbron, gemeten in Kelvin (K). Lichtbronnen met een kleurtemperatuur die lijkt op die van direct zonlicht worden wit getoond; lichtbronnen met een lagere kleurtemperatuur krijgen een gele of rode gloed en lichtbronnen met een hogere lichttemperatuur worden blauw getint. U kunt een kleurtemperatuur kiezen die overeenkomt met de lichtbron of opties kiezen die sterk afwijken van de kleur van de lichtbron om foto's 'warmer' of 'ouder' te maken.

DYNAMISCH BEREIK

Regel het contrast. Kies lagere waarden om het contrast te verhogen als u binnenshuis of onder een bewolkte hemel fotografeert, hogere waarden vermindert het verlies aan detail in hoge lichten als u contrastrijke onderwerpen fotografeert. Hogere waarden zijn aanbevolen voor onderwerpen waarin zowel zonlicht als diepe schaduwen voorkomen, voor onderwerpen met hoge contrasten zoals op water reflecterend zonlicht, helder verlichte herfstbladeren, portretfoto's met een blauwe lucht als achtergrond en witte voorwerpen of mensen in witte kleren.

Opties

AUTO

100 100%

200 200%

400 400%



Spikkels kunnen verschijnen op foto's die met hogere waarden zijn gemaakt. Kies een waarde overeenkomstig de scène.



- Als **AUTO** is geselecteerd, kiest de camera automatisch **100%** of **200%**, afhankelijk van het beeld en de opnameomstandigheden. De sluitertijd en het diafragma worden weergegeven wanneer de ontspanknop half wordt ingedrukt.
- 200%** is beschikbaar bij gevoeligheden van ISO 320 tot ISO 12800, **400%** bij gevoeligheden van ISO 640 tot 12800.

PRIORITEIT D-BEREIK

Verminder verlies van details in hoge lichten en schaduwen voor natuurlijke resultaten bij het fotograferen van onderwerpen met veel contrast.

Optie	Beschrijving
AUTO	Het contrast wordt automatisch aangepast in reactie op de lichtomstandigheden.
STERK	Pas het dynamisch bereik aan met een grote hoeveelheid voor onderwerpen met zeer veel contrast.
ZWAK	Pas het dynamisch bereik aan met een kleinere hoeveelheid voor onderwerpen met gemiddeld contrast.
UIT	Contrastvermindering uit.



- ZWAK** is beschikbaar bij gevoeligheden van ISO 320 tot ISO 12800, **STERK** bij gevoeligheden van ISO 640 tot 12800.
- Wanneer een andere optie dan **UIT** is geselecteerd, worden **HIGHLIGHT TINT**, **SCHADUWTINT** en **DYNAMISCH BEREIK** automatisch aangepast; als u deze instellingen handmatig wilt aanpassen, kies **UIT**.

HIGHLIGHT TINT

Pas het uiterlijk van de hoge lichten aan.

Opties						
+4	+3	+2	+1	0	-1	-2

SCHADUWTINT

Pas het uiterlijk van schaduwen aan.

Opties						
+4	+3	+2	+1	0	-1	-2

KLEUR

Pas de kleurdichtheid aan.

Opties								
+4	+3	+2	+1	0	-1	-2	-3	-4

SCHERPTE

Verscherp of verzacht de contouren.

Opties								
+4	+3	+2	+1	0	-1	-2	-3	-4

RUISONDERDRUKING

Verminder ruis in foto's gemaakt bij hoge gevoeligheden.

Opties								
+4	+3	+2	+1	0	-1	-2	-3	-4

L BEL. RO

Selecteer **AAN** om spikkels in langdurige belichtingen te verminderen.

Opties	
AAN	UIT

LENSMODLTIE OPTM.

Selecteer **AAN** om de definitie te verbeteren door aanpassing voor diffractie en het lichte verlies van scherpstelling aan de rand van de lens.

Opties	
AAN	UIT

KLEURR

Kies het kleurengamma dat beschikbaar is voor kleurreproductie.

Optie	Beschrijving
sRGB	Aanbevolen voor de meeste situaties.
Adobe RGB	Voor commercieel drukwerk.

PIXELMAPPING

Gebruik deze optie als u lichtpuntjes in uw foto's opmerkt.

- 1 Druk op **MENU/OK** in de opnameweergave en selecteer het tabblad  **INSTELLINGEN BEELDKWALITEIT**.
- 2 Markeer **PIXELMAPPING** en druk op **MENU/OK** om pixelmapping uit te voeren.

- ! Resultaten worden niet gegarandeerd.
- Zorg dat de batterij volledig is opgeladen voordat u met pixelmapping begint.
- Pixelmapping is niet beschikbaar wanneer de temperatuur van de camera verhoogd is.
- Verwerking kan enkele seconden duren.

KIES INST. OP MAAT

Instellingen kunnen worden herroepen vanuit alle zeven banken met aangepaste instellingen.

Banken			
AANGEPAST 1	AANGEPAST 2	AANGEPAST 3	AANGEPAST 4
AANGEPAST 5		AANGEPAST 6	AANGEPAST 7

BEW/BEW INST. OP M

U kunt 7 sets met aangepaste camera-instellingen opslaan voor veelvoorkomende situaties. Opgeslagen instellingen kunnen worden teruggehaald met **INSTELLINGEN BEELDKWALITEIT > KIES INST. OP MAAT**.

- 1 Druk op **MENU/OK** in de opnamemodus om het opnamemenu weer te geven. Selecteer het tabblad **INSTELLINGEN BEELDKWALITEIT**, markeer dan **BEW/BEW INST. OP M** en druk op **MENU/OK**.

- 2 Markeer een aangepaste instellingenbank en druk op **MENU/OK** om te selecteren.



- 3 Pas het volgende naar wens aan:

- ISO
- DYNAMISCH BEREIK
- PRIORITEIT D-BEREIK
- FILMSIMULATIE
- Z&W AANP. (Warm/Koud)
- KORRELEFFECT
- CHROOM KLEUREFFECT
- WITBALANS
- HIGHLIGHT TINT
- SCHADUWTINT
- KLEUR
- SCHERPTE
- RUISONDERDRUKKING



- 4 Druk op **DISP/BACK**. Er verschijnt een bevestigingsvenster; markeer **OK** en druk op **MENU/OK**.



- Markeer, om huidige camera-instellingen op te slaan in de geselecteerde bank, **ACT. INST. OPSL** in Stap 3 en druk op **MENU/OK**.
- Om de standaardinstellingen terug te zetten voor de huidige bank, selecteert u **RESET**.
- Namen van banken kunnen worden aangepast met behulp van **AANGEPASTE NAAM WIJZIGEN**.

AF/MF INSTELLINGEN

Pas de scherpstelinstellingen aan.

Om de scherpstelinstellingen aan te passen, drukt u op **MENU/OK** in de opnameweergave en selecteert u het tabblad  (AF/MF INSTELLINGEN).











 De beschikbare opties verschillen per geselecteerde opnamemodus.

SCHERPSTELGEBIED

Kies het scherpstelgebied voor de automatische scherpstelling, handmatige scherpstelling en scherpstelzoom.

SCHERPSTELLING

Kies de AF modus voor de scherpstelmodi **S** en **C**.

Optie	Beschrijving
 ENKEL PUNT	<p>De camera stelt scherp op het onderwerp in het geselecteerde scherpstelpunt. Het aantal beschikbare scherpstelpunten kan worden geselecteerd met behulp van  AF/MF INSTELLINGEN > AANTAL FOCUSPUNTEN. Gebruik deze optie om scherp te stellen op een geselecteerd onderwerp.</p>
 ZONE	<p>De camera stelt scherp op het onderwerp in het geselecteerde scherpstelgebied. Scherpstelgebieden bevatten meerdere scherpstelpunten, waardoor het gemakkelijker wordt om scherp te stellen op bewegende onderwerpen.</p>
 GROOTHOEK/ TRACKING	<ul style="list-style-type: none"> In scherpstelmodus S stelt de camera automatisch scherp op contrastrijke onderwerpen; de gebieden waarop wordt scherpge- steld worden in het scherm weergegeven. In scherpstelmodus C traceert de camera scherpstelling op het onderwerp in het geselecteerde scherpstelpunt terwijl de sluit- knop half wordt ingedrukt. <p>De camera kan mogelijk niet scherpstellen op kleine voorwerpen of snel bewegende onderwerpen.</p>
 ALLE	<p>Draai aan de achterste commandoschijf in de selectieweer- gave van het scherpstelpunt ( 69, 70) om in deze volgorde door de AF-modi te roteren:  ENKEL PUNT,  ZONE, en  GROOTHOEK/TRACKING.</p>

AF-C AANGEPASTE INSTELL.

Selecteer scherpstelvolgopties voor scherpstelmodus C. Kies uit Instellingen 1–5 op basis van uw onderwerp of selecteer Instelling 6 voor aangepaste scherpstelvolgopties.

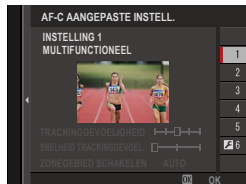

Optie	Beschrijving
INSTELLING 1 MULTIFUNCTIONEEL	Een standaard volgoptie die goed werkt bij typische bewegende onderwerpen.
INSTELLING 2 OBSTAKELS NEGEREN & ONDERWERP BLIJVEN VOLGEN	Het scherpstelsysteem probeert het gekozen onderwerp te volgen. Kies dit bij onderwerpen die moeilijk in het scherpstelgebied te houden zijn of als andere objecten mogelijk in het scherpstelgebied met het onderwerp kunnen komen.
INSTELLING 3 VOOR VERSNELLEN / VERTRAGEN VAN ONDERWERP	Het scherpstelsysteem probeert te compenseren voor versnelling of vertraging van het onderwerp. Kies dit voor onderwerpen gevoelig voor snelle veranderingen in snelheid.
INSTELLING 4 VOOR PLOTS VERSCIJNEND ONDERWERP	Het scherpstelsysteem probeert snel scherp te stellen op onderwerpen die in het scherpstelgebied komen. Kies dit voor onderwerpen die plotseling verschijnen of wanneer onderwerpen snel wisselen.
INSTELLING 5 VOOR ONVOORSPELBAAR BEWEGEND & VERSN. / VERTR. ONDERW.	Kies dit voor moeilijk te volgen onderwerpen die niet alleen geneigd zijn plotseling te veranderen van snelheid maar ook grote bewegingen van voor naar achter en links naar rechts te maken.
INSTELLING 6 AANGEPAST	Pas TRACKINGGEVOELIGHEID, SNELHEID TRACKINGGEVOEL. en ZONEGEBIED SCHAKELLEN aan naar uw voorkeuren gebaseerd op de waarden voor Sets 1–5 (🗨️ 113, 115).

Scherpstelvolgopties

De afzonderlijke parameters die deel uitmaken van een scherpstelvolginstelling worden hieronder beschreven.

TRACKINGGEVOELIGHEID

Deze parameter bepaalt hoe lang de camera wacht met overschakelen van de scherpstelling wanneer een object in het scherpstelgebied komt achter of voor het huidige onderwerp. Hoe hoger de waarde, hoe langer de camera zal wachten.



Opties				
0	1	2	3	4

- Hoe hoger de waarde, hoe langer het duurt voordat de camera opnieuw scherpstelt wanneer u probeert tussen onderwerpen te wisselen.
- Hoe lager de waarde, hoe waarschijnlijker het is dat de camera de scherpstelling omschakelt van uw onderwerp naar andere objecten in het scherpstelgebied.

SNELHEID TRACKINGGEVOEL.

Deze parameter bepaalt hoe gevoelig het volgsysteem is voor veranderingen in de snelheid van het onderwerp. Hoe hoger de waarde, hoe groter de nauwkeurigheid waarmee het systeem probeert te reageren op plotselinge bewegingen.



Opties		
0	1	2



- Hoe hoger de waarde, hoe meer moeite de camera moet doen om scherp te stellen in situaties waarin de automatische scherpstelling niet goed presteert, zoals wanneer het onderwerp sterk reflecterend is of een laag contrast heeft.

ZONEGEBIED SCHAKELEN

Deze parameter bepaalt het scherpstelgebied waaraan prioriteit gegeven wordt in zone AF.



Optie	Beschrijving
VOOR	Zone AF wijst prioriteit toe aan de onderwerpen die het dichtst bij de camera zijn.
AUTO	De camera vergrendelt scherpstelling op het onderwerp in het midden van de zone en wisselt de scherpstelgebieden dan zoals nodig om dit te volgen.
MIDDEN	Zone AF wijst prioriteit toe aan onderwerpen in het midden van de zone.

 Deze optie heeft alleen effect als  **ZONE** is geselecteerd voor scherpstelling.

Waarden instellen

Parameterwaarden voor de verschillende instellingen worden hieronder opgesomd.

	TRACKINGGEOVOELIGHEID	SNELHEID TRACKINGGEOVOEL.	ZONEGEBIED SCHAKELEN
SET 1	2	0	AUTO
SET 2	3	0	MIDDEN
SET 3	2	2	AUTO
SET 4	0	1	VOOR
SET 5	3	2	AUTO

Aangepaste scherpstelvolgopties

Volg de onderstaande stappen om de instellingen aan te passen voor Instelling 6.

- 1 Selecteer **AF-C AANGEPASTE INSTELL. > INSTELLING 6 AANGEPAST.**



- 2 Markeer items met de scherpstellingstok (scherpstelhendel) en draai aan de voorste commandoschijf voor wijzigingen. Druk op  om instellingen terug te zetten naar hun oorspronkelijke waarden.
- 3 Druk op **DISP/BACK** wanneer de instellingen zijn voltooid.

AF-MODUS OPSL. DR ORIËNT.

Kies of de scherpstelmodus en het scherpstelgebied die gebruikt worden als de camera in de portretstand staat afzonderlijk worden opgeslagen van dat wat gebruikt wordt als de camera in de landschapstand staat.

Optie	Beschrijving
UIT	Dezelfde instellingen worden gebruikt bij beide standen.
FOCUSGEBIED ONLY	Het scherpstelgebied voor elke stand kan afzonderlijk worden geselecteerd.
AAN	De scherpstelmodus en het scherpstelgebied kunnen afzonderlijk van elkaar worden geselecteerd.

AF-PUNTDISPLAY

Kies of afzonderlijke scherpstelpunten worden afgebeeld wanneer **ZONE** of **GROOTHOEK/TRACKING** is geselecteerd voor

AF/MF AF/MF INSTELLINGEN > SCHERPSTELLING.

Opties	
ON	OFF

AANTAL FOCUSPUNTEN

Kies het aantal scherpstelpunten dat beschikbaar is voor de selectie van het scherpstelpunt in de handmatige scherpstelmodus of wanneer **ENKEL PUNT** is geselecteerd voor **SCHERPSTELLING**.

Optie	Beschrijving
117 PUNTEN(9×13)	Kies uit 117 scherpstelpunten opgesteld in een 9- bij 13-punts raster.
425 PUNTEN(17×25)	Kies uit 425 scherpstelpunten opgesteld in een 17- bij 25-punts raster.

PRE-AF

Als **AAN** is geselecteerd, zal de camera de scherpstelling blijven aanpassen, zelfs wanneer de sluiterknop niet half wordt ingedrukt. De camera stelt continu scherp zodat sneller wordt scherpgesteld wanneer de ontspanknop half wordt ingedrukt. Door deze optie te kiezen, wordt voorkomen dat u een opname mist.

Opties	
AAN	UIT

 Door **AAN** te kiezen, zal de batterij sneller leeg zijn.

AF-HULPLICHT

Als deze instelling op **AAN** wordt gezet, gaat de AF-hulpverlichting branden om het automatisch scherpstellen te assisteren.

Opties	
AAN	UIT

-  • De camera kan mogelijk niet scherpstellen met behulp van de AF-hulpverlichting in sommige gevallen.
- Als de camera niet in staat is om scherp te stellen, kunt u proberen de afstand tot het onderwerp te vergroten.
 - Schijn met de AF-hulpverlichting niet recht in de ogen van het onderwerp.

INST. GEZICHTS-/OOGHERKEN.

Intelligente gezichtsherkenning stelt de scherpstelling en belichting in voor gezichten van mensen willekeurig waar op de foto, waarbij wordt voorkomen dat de camera de achtergrond scherpstelt in groepsportretten. Kies voor foto's die portretonderwerpen benadrukken. U kunt ook kiezen of de camera hetzij het linker- hetzij het rechteroog detecteert en erop scherpstelt wanneer de Intelligente Gezichtsherkenning aan staat.

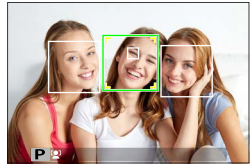

Optie	Beschrijving
GEZICHTSHERKENNING AAN	<p>Pas instellingen voor Intelligente Gezichtsherkenning aan. U kunt ook instellingen voor oogdetectie aanpassen.</p> <ul style="list-style-type: none"> •  OOG UIT: Uitsluitend Intelligente gezichtsdetectie. •  OOG AUTOMATISCH: De camera kiest automatisch op welke oog deze zich richt wanneer een gezicht wordt gedetecteerd. •  PRIORIT. RECHTEROOG: De camera richt zich op het rechteroog van personen gedetecteerd met behulp van Intelligente gezichtsdetectie. •  PRIORIT. LINKEROOG: De camera richt zich op het linkeroog van personen gedetecteerd met behulp van Intelligente gezichtsdetectie.
UIT	Intelligente gezichtsdetectie en oogprioriteit uit.



- Als het onderwerp beweegt terwijl de ontspanknop wordt ingedrukt, bevindt het gezicht zich mogelijk niet in het gebied met de groene rand bij het maken van de foto.
- In sommige modi is het mogelijk dat de camera de belichting voor de gehele foto in plaats van voor het portretonderwerp instelt.
- **GEZICHTSHERKENNING AAN** wordt automatisch geselecteerd in de  **GEAVANCRD SR AUTO** modus.



- Het gezicht dat is geselecteerd door de camera wordt weergegeven door een groene rand. Andere gezichten die door de camera worden gedetecteerd, worden aangeduid door grijze randen. Om de camera op een ander onderwerp scherp te stellen, tikt u binnen het grijze kader. Het icoon  verandert van wit naar groen.
- U kunt ook tussen onderwerpen heen en weer schakelen door te drukken op de functietoets waaraan  **GEZICHTSSELECTIE**  is toegevoegd en vervolgens met gebruik van de scherpstellingstok (scherpstellhendel) of (in zoekerfotografie) de aanraakbediening ( 206).
- Als het geselecteerde onderwerp buiten het kader raakt, zal de camera gedurende een ingestelde tijd wachten tot het terugkeert en daarvoor kan het groene kader soms verschijnen op plaatsen waar er geen gezicht te zien is.
- Tijdens een serieopname kunt u niet van onderwerp veranderen.
- Afhankelijk van de opnameomstandigheden kan gezichtsselectie worden uitgesteld bij het afsluiten van de functie serie-opnamen.
- Gezichten kunnen met de camera in verticale of horizontale richting worden gedetecteerd.
- Als de camera niet in staat is om de ogen van het onderwerp te detecteren doordat deze verborgen zijn door haar, een bril of andere objecten, zal de camera scherpstellen op de gezichten.
- Opties voor gezichts-/oogdetectie zijn ook toegankelijk via sneltoetsen ( 222).

Gebruiken van aanraakbediening voor Intelligente Gezichtsherkenning

De aanraakbediening die kan worden gebruikt bij het kadreren van foto's op de monitor varieert afhankelijk van de touch screen modus ( 22).

Optie	Beschrijving
TOUCH OPNEMEN	Tik een gezicht aan op het scherm om te focussen en de sluitert te ontspannen.
AF	Tik een gezicht aan op het scherm om de scherpstelling te vergrendelen.
GEBIED	<ul style="list-style-type: none"> • Tik gezichten aan om van onderwerp te veranderen. • Tik willekeurig een andere plaats aan om gezichtsdetectie tijdelijk stop te zetten en het scherpstelveld te selecteren.

AF+MF

Als **AAN** is geselecteerd in scherpstelmodus **S** en de scherpstelling is vergrendeld (of door het half indrukken van de sluiterknop of op een andere manier), kan de scherpstelvergrendeling handmatig worden aangepast door aan de scherpstelring te draaien.

Opties	
AAN	UIT

-  • Lenzen met een indicator voor scherpstelafstand moeten worden ingesteld op de handmatige scherpstelmodus (HF) voordat deze optie kan worden gebruikt. Het selecteren van HF schakelt de indicator van de scherpstelafstand uit.
- Zet, als het objectief is uitgerust met een indicator voor de scherpstelafstand, de scherpstelring naar het midden omdat de camera mogelijk niet kan scherpstellen als de ring is ingesteld op oneindig of de minimale scherpstelafstand.

 Standaardopties en opties voor MF-assistentie bij scherpstelpeiken worden ondersteund.

AF + MF scherpstelzoom

Wanneer **AAN** is geselecteerd voor  **AF/MF INSTELLINGEN** > **SCHERPSTELLOEP** en **ENKEL PUNT** geselecteerd is voor **SCHERPSTELLING**, kan zoom worden gebruikt om in te zoomen op het geselecteerde scherpstelgebied. De zoomfactor kan worden geselecteerd met de achterste commandoschijf.

HF ASSISTENTIE

Kies hoe scherpstelling wordt weergegeven in de handmatige scherpstelmodus.

Optie	Beschrijving
STANDAARD	Scherpstelling wordt op normale wijze weergegeven (scherpstelpeiken en digitaal gesplitst beeld en digitale microprisma zijn niet beschikbaar).
DIGITAAL SPLITSEN BEELD	Geeft een zwart-witbeeld (MONOCHROOM) of gesplitst beeld in kleur (KLEUR) in het midden van het beeld weer. Kader het onderwerp in het gesplitste beeldveld in en draai aan de scherpstelling totdat de drie delen van het gesplitste beeld juist zijn uitgelijnd.
DIGITALE MICROPRISMA	Een raster met de nadruk op onscherpte wordt weergegeven wanneer het onderwerp niet scherp in beeld is en verdwijnt om te worden vervangen door een scherp beeld wanneer het onderwerp scherp in beeld is.
FOCUS PIEK HIGHLIGHT	De camera versterkt contrastrijke contouren. Kies een kleur en een piekniveau.



U kunt ook MF-assisteeropties kiezen door het midden van de achterste commandoschijf in te houden.

SCHERPSTELLOEP

Als **AAN** is geselecteerd, zal de weergave automatisch inzoomen op het geselecteerde scherpstelgebied wanneer de scherpstelling naar de handmatige scherpstelmodus is gedraaid.

Opties	
AAN	UIT



- Het drukken op het midden van de achterste commandoschijf annuleert scherpstelzoom.
- De zoomstand is op het huidige scherpstelveld gecentreerd en verandert wanneer het scherpstelgebied wordt gewijzigd.

INT. SPOT AE&SCHRPFSTLGBD

Selecteer **AAN** om het huidige scherpstelkader te meten wanneer **ENKEL PUNT** is geselecteerd voor **SCHERPSTELLING** en **SPOT** is geselecteerd voor **LICHTMEETSYSTEEM**.

Opties	
AAN	UIT

DIRECT AF-INSTELLING

Kies of de camera scherpstelt met behulp van enkelvoudige AF (**AF-S**) of continue AF (**AF-C**) als een knop waaraan scherpstelvergrendeling of **AF-AAN** is toegewezen, wordt ingedrukt om scherp te stellen in de handmatige scherpstelmodus.

Opties	
AF-S	AF-C

SCHERPTEDIEPTESCHAAL

Kies **BASIS FILMFORMAAT** om u te helpen praktische evaluaties van de scherptediepte te maken voor foto's die worden gezien als prenten en dergelijke, en kies **PIXELBASIS** om u te helpen scherptediepte te beoordelen voor foto's die met hoge resoluties zullen worden bekeken op computers of andere elektronische beeldschermen.

Opties	
PIXELBASIS	BASIS FILMFORMAAT

ONTGREND/FOCUS PRIORITEIT

Kies hoe de camera scherpstelt in scherpstelmodus **AF-S** of **AF-C**.

Optie	Beschrijving
ONTGRENDELEN	Sluittijd krijgt voorrang op de scherpstelling. U kunt foto's nemen wanneer de camera niet is scherpgesteld.
FOCUS	Scherpstelling krijgt voorrang op de sluitertijd. U kunt alleen foto's nemen als de camera is scherpgesteld.





TOUCH SCREEN MODUS

Kies de opnamebewerkingen die worden uitgevoerd met de aanraaktoetsen.

Stilstaande Fotografie

Modus	Beschrijving
	Tik op uw object op het scherm om te focussen en de sluiters te ontspannen. In de salvomodus worden foto's genomen terwijl u uw vinger op het scherm houdt.
	<ul style="list-style-type: none"> In scherpstelmodus S (AF-S) stelt de camera scherp wanneer u op uw onderwerp in de weergave tikt. De scherpstelling vergrendelt bij de huidige afstand totdat u op het pictogram AF OFF tikt. In scherpstelmodus C (AF-C) start de camera met scherpstellen wanneer u op uw onderwerp in de weergave tikt. De camera blijft de scherpstelling aanpassen voor veranderingen in de afstand tot het onderwerp totdat u op het pictogram AF OFF tikt. In handmatige scherpstelmodus (MF) kunt u op de weergave tikken om op het geselecteerde onderwerp scherp te stellen met behulp van autofocus.
	Tik om een punt voor de scherpstelstand of zoom te selecteren. Het scherpstelkader zal zich verplaatsen naar het geselecteerde punt.
	Aanraakscherpstelling en opname uitgeschakeld.

Filmopname

Modus	Beschrijving
 TOUCH OPNEMEN	In plaats van op de ontspanknop drukken, kunt u op uw onderwerp in de weergave tikken om scherp te stellen en de opname te starten. Tijdens het vastleggen kunt u op de weergave tikken om zoals hieronder beschreven scherp te stellen. Druk op de ontspanknop om het opnemen te beëindigen.
 AF	Door op de weergave te tikken, stelt de camera scherp op het geselecteerde punt. Gebruik de ontspanknop om de opname te starten en te stoppen. <ul style="list-style-type: none">• In scherpstelmodus S (AF-S) kunt u op elk gewenst moment opnieuw scherpstellen door op uw onderwerp in de weergave te tikken.• In scherpstelmodus C (AF-C) zal de camera doorlopend de scherpstelling bijstellen voor veranderingen in de afstand tot het onderwerp op het geselecteerde scherpstelpunt door tikken op de weergave.• In handmatige scherpstelmodus (MF) stelt de camera scherp met behulp van autofocus wanneer u op de weergave tikt; tijdens het vastleggen kunt u opnieuw op de weergave tikken om het scherpstelgebied naar een nieuwe locatie te verplaatsen.
 GEBIED	Tik om het scherpstelgebied te positioneren. Gebruik de ontspanknop om de opname te starten en te stoppen. <ul style="list-style-type: none">• In scherpstelmodus S (AF-S) kunt u op elk gewenst moment het scherpstelgebied opnieuw positioneren door op uw onderwerp in de weergave te tikken. Gebruik om scherp te stellen de knop waaraan AF-AAN is toegewezen.• In scherpstelmodus C (AF-C) zal de camera doorlopend de scherpstelling bijstellen voor veranderingen in de afstand tot het onderwerp op het geselecteerde scherpstelpunt door tikken op de weergave.• In handmatige scherpstelmodus (MF) kunt u op de weergave tikken om het scherpstelgebied over uw onderwerp te positioneren.
 UIT	Aanraakscherpstelling en opname uitgeschakeld.



Om de aanraaktoetsen uit te schakelen en de touchscreenmodusindicator te verbergen, selecteert u **UIT** voor **TOETS-/SCHIJFINSTELLINGEN > TOUCH SCREEN INSTELLINGEN > INSTELL. AANRAAKSCHERM**. Bij het kiezen van **AAN** wordt **FILMINSTELLINGEN > FILMSCHERPSTELLING** automatisch ingesteld op **AF-VELD KEUZE**, ook al is **AF(MULTI)** momenteel geselecteerd.

Aanraakbediening voor scherpstelzoom

Verschillende aanraakbedieningen worden gebruikt tijdens scherpstelzoom (scherpstelcontrole ingeschakeld).

Middengebied

Als u het midden van het scherm aanraakt, worden de onderstaande bewerkingen uitgevoerd.

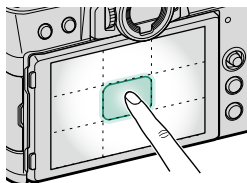

Touch opnemen	Stilstaande fotografie	Filmopname
TOUCH OPNEMEN	AF-S/MF: Maak een foto	AF-S: AF
		MF: Direct auto.focus
AF	AF-S: AF	AF-S: AF
	MF: Direct auto.focus	MF: Direct auto.focus
GEBIED	AF-S: AF	AF-S: AF
	MF: Direct auto.focus	MF: Direct auto.focus
UIT	AF-S/MF: UIT	AF-S/MF: UIT

Andere gebieden

Als u op andere gebieden tikt, scrolt u eenvoudig over het scherm of u nu foto's maakt of films opneemt en ongeacht de geselecteerde optie voor de touchscreenmodus.

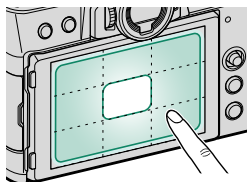

OPNAME-INSTELLINGEN

Pas opname-opties aan.

Om opname-opties weer te geven, drukt u op **MENU/OK** in de opname-weergave en selecteert u het tabblad  (**OPNAME-INSTELLINGEN**).



 De beschikbare opties verschillen per geselecteerde opnamemodus.

ONDERWERPPROGRAMMA

Scèneselectie is beschikbaar wanneer de automodusselectie-hendel naar **AUTO** wordt gedraaid.





Modus	Beschrijving
 GEAVANCRD SR AUTO	De camera optimaliseert automatisch de instellingen om zich aan te passen aan het onderwerp.
 PORTRET	Kies deze scène voor portretten.
 GEZICHT VERZACHTEN	Verwerkt portretten om het onderwerp een vloeiende, natuurlijke teint te geven.
 LANDSCHAP	Kies deze scène voor daglichtfoto's of gebouwen en landschappen.
 SPORT	Kies deze scène bij het fotograferen van bewegende onderwerpen.
 NACHT	Kies deze stand voor slecht schemerlicht of nachtscènes.
 NACHT(STAT.)	Kies deze stand voor lange sluitertijden bij nachtopnames.
 VUURWERK	Lange sluitertijden worden gebruikt om de lichteffecten van vuurwerk vast te leggen.
 ZONSOPKOMST	Kies deze stand om de levendige kleuren in zonsopkomsten en zonsondergangen vast te leggen.
 SNEEUW	Kies voor frisse, heldere foto's die de helderheid van scènes vastleggen welke door glimmende witte sneeuw worden gedomineerd.
 STRAND	Kies voor frisse, heldere foto's die de helderheid van zonovergoten standen vastleggen.
 ONDER WATER	Vermindert de blauwe gloed die doorgaans geassocieerd wordt met onderwaterverlichting.

Modus	Beschrijving
 FEESTEN	Leg achtergrondverlichting binnenshuis onder omstandigheden met weinig licht vast.
 BLOEMEN	Auto scherpstelling voor close-up foto's en krachtige kleuren.
 DOCUMENTEN	Maak duidelijke foto's van gedrukte tekst of tekeningen.

-  Scèneselectie is alleen beschikbaar wanneer de drive-schijf is ingesteld is op **S**, **CH** (serieopname met hoge snelheid) of **CL** (serieopname met lage snelheid).
- Scèneselectie is niet beschikbaar wanneer **4K** wordt geselecteerd voor filmmodus.

DRIVE-INSTELLING

Pas de instellingen voor de verschillende drive-modi aan.

Optie	Beschrijving	
BKT1 INSTELLING	Kies de instellingen die worden gebruikt wanneer de drive-schijf naar BKT1 of BKT2 is gedraaid (📖 128).	
BKT2 INSTELLING		
CH BURST HOGE SNELHEID	Selecteer de beeldsnelheid die wordt gebruikt wanneer de drive-schijf naar CH (serie met hoge snelheid) is gedraaid. De beeldsnelheid van de weergave wanneer de elektronische sluiters wordt gebruikt is 40 bps of 60 bps in 1,25x uitsnede-modus.	
	Opties	
	30fps(1.25X BSN.)  *	20fps(1.25X BSN.)  *
	10fps(1.25X BSN.)  *	20fps  *
	10fps  *	8.0fps
	* Beschikbaar met enkel elektronische sluiters.	
CL BURST LAGE SNELHEID	Selecteer de beeldsnelheid die wordt gebruikt wanneer de drive-schijf naar CL (serie met lage snelheid) is gedraaid.	
	Opties	
	5.0fps 4.0fps 3.0fps	
Adv. FILTER 1 SELECTEREN	Kies de filter die wordt gebruikt wanneer de drive-schijf naar Adv. 1 of Adv. 2 is gedraaid (📖 88).	
Adv. FILTER 2 SELECTEREN		

BKT1 INSTELLING/BKT2 INSTELLING

Kies de afbakeninginstellingen voor de posities **BKT1** en **BKT2** op de drive-schijf.

Optie	Beschrijving		
BKT SELECTEREN	De volgende opties zijn beschikbaar wanneer de drive-schijf naar BKT1 of BKT2 wordt gedraaid.		
	Bracketingtype		
	 AE BKT		
	 ISO BKT		
	 FILMSIMULATIE BKT		
	 WITBALANS BKT		
	 DYNAMISCH BEREIK BKT		
 FOCUS BKT			
AE BKT	De volgende opties zijn beschikbaar wanneer  AE BKT is geselecteerd voor BKT SELECTEREN .		
	Optie	Beschrijving	
	FRAMES/ STAP INSTELLING	Kies het aantal opnames in de bracketingreeks en de mate van belichting die wordt afgewisseld voor elke opname. <ul style="list-style-type: none"> FOTO'S: Kies het aantal opnames in de bracketingreeks. STAP: Kies de mate van belichting die wordt afgewisseld voor elke opname. 	
	1 FRAME/ DOORLOPEND	<ul style="list-style-type: none"> 1 FRAME: De opnames in de bracketingreeks worden één voor één opgenomen. DOORLOPEND: De opnames in de bracketingreeks worden in één serieopname opgenomen. 	
	SEQUENTIE INSTELLING	Kies de volgorde waarin foto's worden gemaakt.	
ISO BKT	De volgende opties zijn beschikbaar wanneer  ISO BKT is geselecteerd voor BKT SELECTEREN .		
	Opties		
	$\pm\frac{1}{2}$	$\pm\frac{2}{3}$	± 1

Optie	Beschrijving		
FILMSIMULATIE BKT	Kies de drie filmsimulatietypes gebruikt voor filmsimulatiebracketing (📖 100).		
WITBALANS BKT	De volgende opties zijn beschikbaar wanneer WB WITBALANS BKT is geselecteerd voor BKT SELECTEREN .		
	Opties		
	<table border="1"> <tr> <td>± 1</td> <td>± 2</td> <td>± 3</td> </tr> </table>	± 1	± 2
± 1	± 2	± 3	
FOCUS BKT	De volgende opties zijn beschikbaar wanneer FOCUS FOCUS BKT is geselecteerd voor BKT SELECTEREN .		
	Optie	Beschrijving	
	FOTO'S	Kies het aantal opnamen.	
	STAP	Kies de mate van scherpstelverandering voor elke opname.	
	INTERVAL	Kies het interval tussen opnamen.	
	 <ul style="list-style-type: none"> • Pas zoom niet aan tijdens het fotograferen. • De ingebouwde flitser flitst niet. 		

Scherpstelling en FOTO'S/STAP

De relatie tussen scherpstelling en de opties gekozen voor **FOTO'S** en **STAP** wordt weergegeven in de afbeelding.

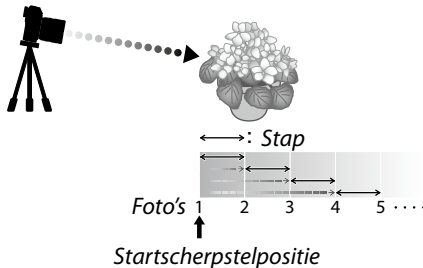

- De scherpstelling gaat van de startpositie naar oneindig.
- Kleine **STAP**-waarden vertalen zich in kleine wijzigingen in de scherpstelling, grotere waarden in grotere wijzigingen.
- Ongeacht de optie gekozen voor **FOTO'S** eindigt het opnemen wanneer de scherpstelling oneindig bereikt.

SPORTZOEKERMODUS

Maak foto's met behulp van de uitsnede in het midden van de weergave. Kies deze optie voor foto's van atleten, vogels en andere bewegende onderwerpen.

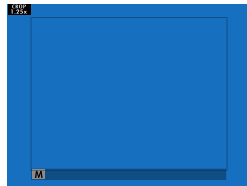

Optie	Beschrijving
AAN	Foto's worden met een uitsnede van 1,25x gemaakt zodat de beeldhoek met een waarde die gelijk is aan de brandpuntsafstand van de lens met 1,25x wordt verkleind; de uitsnede wordt weergegeven door een kader in de weergave.
UIT	De 1,25x uitsnede wordt uitgeschakeld.

- Het  **INSTELLINGEN BEELDKWALITEIT** > **BEELDGROOTTE**-item in het opnamemenu is vast ingesteld op **M**.
- De sportzoeker is niet beschikbaar in modi met een elektronische sluitser.

PRE-OPNAME ES



Om de vertraging tussen het volledig indrukken van de ontspanknop en de uiteindelijke foto die op de geheugenkaart wordt opgeslagen, start de camera het vastleggen met de elektronische sluitser wanneer de ontspanknop half wordt ingedrukt en bewaart een serie opnamen die begint net voordat de ontspanknop verder volledig wordt ingedrukt.

Opties	
AAN	UIT

- Pre-Opname-fotografie is alleen beschikbaar wanneer **ES ELEKTRONISCHE SLUITER** is geselecteerd in **CH** (serie met hoge snelheid) drive-modus.

ZELFONTSPANNER

Kies een vertraging voor het loslaten van de ontspanknop.

Optie	Beschrijving
 2 SEC	De ontspanknop wordt twee seconden na het indrukken van de ontspanknop losgelaten. Gebruik dit om onscherpte veroorzaakt door camerabeweging te verminderen als de ontspanknop wordt ingedrukt. Het zelfontspannerlampje knippert terwijl de timer aftelt.
 10 SEC	De ontspanknop wordt tien seconden na het indrukken van de ontspanknop losgelaten. Dit kunt u gebruiken voor foto's waarin u zelf wilt voorkomen. Het zelfontspannerlampje knippert direct voordat de foto wordt gemaakt.
UIT	Zelfontspanner uitgeschakeld.

Als er een andere optie dan **UIT** is geselecteerd, begint de timer wanneer de ontspanknop volledig wordt ingedrukt. Het scherm toont het aantal resterende seconden tot de ontspanknop wordt losgelaten. Druk op **DISP/BACK** om de timer te stoppen voor de foto wordt genomen.



-  Sta achter de camera wanneer u de ontspanknop indrukt. Als u voor de lens staat, kan dit invloed hebben op de scherpstelling en belichting.
- De zelfontspanner wordt automatisch uitgeschakeld wanneer de camera wordt uitgeschakeld.

INTERVAL-TIMEROPNAME

Configureer de camera zodat deze automatisch foto's maakt bij een vooringesteld interval.

- 1 Markeer **INTERVAL-TIMEROPNAME** in het tabblad  (**OPNAME-INSTELLINGEN**) en druk op **MENU/OK**.

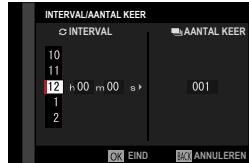

- 2 Gebruik de scherpstellingstok (scherpstelhendel) om de interval en het aantal foto's te kiezen. Druk op **MENU/OK** om door te gaan.



- 3 Gebruik de scherpstellingstok om de starttijd te kiezen en druk vervolgens op **MENU/OK**. Het fotograferen start automatisch.

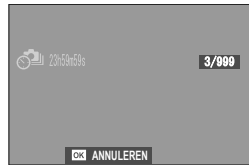



 Intervalfotografie kan niet worden gebruikt bij een sluitertijd van **B** (lamp) of tijdens meervoudige belichtingsfotografie. In seriemodus kan er slechts één foto worden gemaakt wanneer de ontspanknop wordt losgelaten.

-  • Gebruik van een statief wordt aanbevolen.
- We raden het gebruik van een AC-5VG netadapter aan.
- De weergave wordt uitgeschakeld tussen opnamen en licht op enkele seconden voordat de volgende foto wordt gemaakt.
- De weergave kan op elk moment worden geactiveerd door op de ontspanknop te drukken.
- Om door te gaan met opnamen maken tot de geheugenkaart vol is, stelt u het aantal opnamen in op ∞ .

LICHTMEETSISTEEM

Kies hoe de camera de belichting meet.

 De geselecteerde optie treedt alleen in werking wanneer  **AF/MF** **INSTELLINGEN > INST. GEZICHTS-/OOGHERKEN.** op **UIT** staat.

Modus	Beschrijving
 (meervoudig)	De camera bepaalt de belichting direct op basis van een analyse van de compositie, kleur en de verdeling van de helderheid. Aanbevolen voor de meeste situaties.
 (middenmeting)	De camera meet het gehele beeld maar wijst het grootste gewicht toe aan het gebied in het midden.
 (spot)	De camera meet de lichtomstandigheden in het midden van het beeld, in een gebied dat overeenkomt met ca. 2% van het totaal. Aangeraden bij onderwerpen die vanachter belicht worden, en in andere gevallen waar de achtergrond beduidend helderder of donkerder is dan het belangrijkste onderwerp.
 (gemiddeld)	De belichting wordt ingesteld op basis van het gemiddelde van het gehele beeld. Zorgt voor dezelfde belichting bij meerdere foto's met hetzelfde licht en is in het bijzonder effectief voor het fotograferen van landschappen en het maken van portretten van onderwerpen met witte of zwarte kleding.

SLUITERTYPE

Kies het sluitertype. Kies de elektronische sluiters om het sluitergeluid te dempen.

Optie	Beschrijving
MS MECHANISCHE SLUITER	Maak foto's met de mechanische sluiters.
ES ELEKTRONISCHE SLUITER	Maak foto's met de elektronische sluiters.
M+E MECHANISCH + ELEKTR.	De camera kiest de mechanische of elektronische sluiters afhankelijk van de opnameomstandigheden.

Als **ES ELEKTRONISCHE SLUITER** of **M+E MECHANISCH + ELEKTR.** is geselecteerd, kunnen sluitertijden korter dan $\frac{1}{4000}$ sec. worden gekozen door de sluitertijdschijf naar **4000** te draaien en vervolgens aan de achterste commandoschijf te draaien.

-  Let op het volgende bij het gebruik van de elektronische sluiters:
- Vertekening is mogelijk zichtbaar in opnamen van bewegende onderwerpen.
 - Vertekening is mogelijk zichtbaar in uit-de-hand-gemaakte opnamen bij hogere sluitertijden; gebruik van een statief wordt aanbevolen.
 - Streepvorming en waas kunnen optreden in opnamen gemaakt onder tl-verlichting of andere flikkerende of onregelmatige verlichting.
 - Respecteer, bij het maken van foto's met gedempte sluiters (🗨️ 191), de beeldrechten van uw onderwerp en recht op privacy.

-  De volgende beperkingen zijn van toepassing wanneer de elektronische sluiters wordt gebruikt:
- Gevoeligheid wordt beperkt tot waarden van ISO 12800–160
 - Ruisonderdrukking voor lange tijdopnamen heeft geen effect
 - De flitser kan niet worden gebruikt

FLIKKERVERMINDERING

Selecteer **AAN** om flikkering in foto's en op het scherm te verminderen bij het fotograferen onder tl-verlichting en andere soortgelijke lichtbronnen.

Opties	
AAN	UIT

- Bij het inschakelen van flikkerreductie wordt de elektronische sluitertijd uitgeschakeld en neemt de tijd toe die nodig is om foto's te maken.
- Flikkerreductie is niet beschikbaar tijdens filmopnamen.

IS MODE

Kies uit de volgende beeldstabilisatie-opties:

Optie	Beschrijving
 CONTINU +BEWEGING	Beeldstabilisatie aan. Als +BEWEGING is geselecteerd, dan past de camera de sluitertijd aan om onscherpte te verminderen wanneer er bewegende voorwerpen zijn gedetecteerd.
 CONTINU	
 OPNEMEN +BEWEGING	Zoals hierboven, behalve dat beeldstabilisatie alleen wordt uitgevoerd wanneer de sluiterknop half wordt ingedrukt (alleen scherpstellingsmodus C) of de sluitertijd wordt ontspannen. Als +BEWEGING is geselecteerd, dan past de camera de sluitertijd aan om onscherpte te verminderen wanneer er bewegende voorwerpen zijn gedetecteerd.
 ALLEEN OPNAME	
UIT	Beeldstabilisatie uit. Kies deze optie bij het gebruik van een statief.

- **+BEWEGING** heeft geen effect wanneer gevoeligheid op een vaste waarde is ingesteld en kan ook niet beschikbaar zijn bij een aantal andere gecombineerde instellingen. Het effect kan variëren afhankelijk van de lichtomstandigheden en de snelheid waarbij het onderwerp beweegt.
- Deze optie is enkel beschikbaar met lenzen die beeldstabilisatie ondersteunen.

Pas de gevoeligheid van de camera voor licht aan.

Optie	Beschrijving
AUTO1 AUTO2 AUTO3	De gevoeligheid wordt automatisch aangepast als reactie op de opname-omstandigheden.
12800–160	Pas gevoeligheid handmatig aan. Geselecteerde waarde wordt in het scherm weergegeven.
H (51200) H (25600) L (125) L (100) L (80)	Kies voor bijzondere situaties. Merk op dat vlekken kunnen verschijnen in foto's genomen bij H , terwijl L het dynamisch bereik vermindert.



De gevoeligheid wordt niet gereset wanneer de camera wordt uitgezet.

Gevoeligheid aanpassen

Hoge waarden kunnen worden gebruikt om beelden minder wazig te maken als er weinig verlichting is, terwijl lagere waarden zorgen voor langere sluitertijden of een wijdere opening van het diafragma bij fel licht. Let erop dat spikkels kunnen verschijnen in foto's met een hoge gevoeligheid.

AUTO

Kies de basisgevoeligheid, maximale gevoeligheid en minimale sluitertijd voor **AUTO1**, **AUTO2** en **AUTO3**. De standaardwaarden worden hieronder getoond.

Optie	Standaard		
	AUTO1	AUTO2	AUTO3
BASISINTEL. GEVOELIGHEID	160		
MAX. GEVOELIGHEID	800	1600	3200
MIN. SLUITERSNELH	AUTO		

De camera kiest automatisch een gevoeligheid tussen de standaard- en maximumwaarden; gevoeligheid wordt alleen verhoogd boven de standaardwaarde als de vereiste sluitertijd voor optimale belichting langer zou zijn dan de waarde geselecteerd voor **MIN. SLUITERSNELH**.



- Als de waarde geselecteerd voor **BASISINTEL. GEVOELIGHEID** hoger is dan de waarde geselecteerd voor **MAX. GEVOELIGHEID**, wordt **BASISINTEL. GEVOELIGHEID** ingesteld op de waarde geselecteerd voor **MAX. GEVOELIGHEID**.
- De camera selecteert mogelijk sluitertijden die langer zijn dan **MIN. SLUITERSNELH** als foto's nog steeds onderbelicht zouden zijn bij de waarde geselecteerd voor **MAX. GEVOELIGHEID**.
- Als **AUTO** is geselecteerd voor **MIN. SLUITERSNELH**, de camera kiest automatisch een minimale sluitertijd die ongeveer gelijk is aan de inverse van de lensbrandpuntafstand in seconden (bijvoorbeeld, als de lens een brandpuntafstand van 50 mm heeft, kiest de camera een minimale sluitertijd in de buurt van $\frac{1}{50}$ s). De minimale sluitertijd wordt niet beïnvloed door de optie geselecteerd voor beeldstabilisatie.

ADAPT. INSTEL.

Pas instellingen aan voor lenzen met M-bevestiging aangesloten met een optionele FUJIFILM M MOUNT ADAPTER.

Brandpuntsafstand kiezen

Kies een lensnummer uit **LENS 1** tot en met **LENS 6** en voer de werkelijke brandpuntsafstand van de lens in.



Vervormingscorrectie

Kies uit de opties **STERK**, **MEDIUM** of **ZWAK** om de vervorming **TONVORMING** of **KUSSENVORMING** te corrigeren.



Kleurschaduwcorrectie

Variaties in kleur (schakering) tussen het midden en de randen van het beeld kunnen voor elke hoek afzonderlijk worden ingesteld.

Om kleurschaduwcorrectie te gebruiken, volgt u de stappen hieronder.

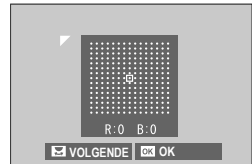

- 1 Draai aan de achterste commandoschijf om een hoek te kiezen. De geselecteerde hoek wordt aangegeven met een driehoek.
- 2 Gebruik de scherpstellingstok (scherpstelhendel) om de schaduw aan te passen totdat er geen zichtbaar verschil in kleur is tussen de geselecteerde hoek en het midden van het beeld.
 - Duw de scherpstellingstok naar links of rechts om kleuren aan te passen op de cyaan-roodas.
 - Duw de scherpstellingstok omhoog of omlaag om kleuren aan te passen op de blauw-geelas.



Om vast te stellen hoeveel nodig is, past u de kleurschaduwcorrectie aan terwijl u foto's neemt van een blauwe lucht of een vel grijs papier.

Randbelichtingscorrectie

Kies uit waarden tussen -5 en $+5$. Het kiezen van positieve waarden verhoogt de randbelichting, terwijl negatieve waarden de randbelichting verlagen. Positieve waarden worden aanbevolen voor ouderwetse lenzen, negatieve waarden worden gebruikt om het effect te geven van afbeeldingen gemaakt met een antieke lens of een gaatjescamera.

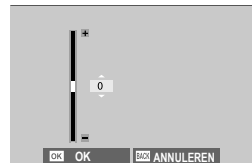

Om vast te stellen hoeveel nodig is, past u de randbelichtingscorrectie aan terwijl u foto's neemt van een blauwe lucht of een vel grijs papier.

DRAADLS COMMUNICT

Verbind met smartphones die de meest recente versie van de FUJIFILM Camera Remote-app draaien. De smartphone kan vervolgens worden gebruikt om:

- De camera te bedienen en op afstand foto's maken
- Foto's te ontvangen die zijn geüpload vanaf de camera
- Door de foto's op de camera te browsen en geselecteerde foto's te downloaden
- Locatiegegevens naar de camera uploaden





Voor downloads en andere informatie bezoekt u:

http://app.fujifilm-dsc.com/en/camera_remote/

FLITSINSTELLINGEN

Pas flitsergerelateerde instellingen aan.

Om flitsergerelateerde instellingen aan te passen, drukt u op **MENU/OK** in de opnameweergave en selecteert u het tabblad  (**FLITSINSTELLINGEN**).

 De beschikbare opties verschillen per geselecteerde opnamemodus.



FLASHFUNCTIE-INSTELLING

Kies een flitsbedieningsmodus, flitsmodus of sync-modus of pas het flitsniveau aan. De beschikbare opties variëren per flitser.

 Raadpleeg voor meer informatie over de flitserinstellingen "Externe flitsers (234)" in "Randapparatuur en optionele accessoires".

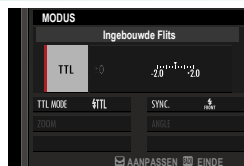

VERWIJDER R. OGEN

Verwijder rode-ogen-effecten veroorzaakt door de flitser.

Optie	Beschrijving
FLASH+VERWIJDEREN	Een voorflits die rode ogen vermindert wordt gecombineerd met digitale verwijdering van rode ogen.
FLASH	Alleen rode ogen verminderen door middel van flits.
VERWIJDEREN	Alleen digitaal rode ogen verwijderen.
UIT	Rode ogen verminderen door middel van flits en digitaal rode ogen verwijderen uitgeschakeld.

-  • Flitser voor rode-ogenreductie kan worden gebruikt in de TTL-flitserrelingstanden.
- Digitale rode-ogen-verwijdering wordt alleen uitgevoerd wanneer een gezicht wordt gedetecteerd.
 - Digitale rode-ogen-verwijdering is niet beschikbaar voor RAW-afbeeldingen.

MODUS TTL VERGRENDELEN

In plaats van het aanpassen van het flitsniveau per foto kan TTL-flitsbediening worden vergrendeld voor consistente resultaten binnen een reeks foto's.

Optie	Beschrijving
VERGR. MET L. FLASH	De flitssterkte wordt vergrendeld op de gemeten waarde voor de meest recente foto te bekijken.
VERGR. MET MEETFLASH	De camera geeft een reeks voorflitsen en de flitssterkte wordt vergrendeld op de gemeten waarde.

-  Om gebruik te maken van TTL-vergrendeling, wijst u **TTL-VERGRENDELING** toe aan een cameraknop en gebruikt u vervolgens deze knop om TTL-vergrendeling in of uit te schakelen (230).
- Flitscompensatie kan worden aangepast terwijl TTL-vergrendeling is ingeschakeld.
- Bij het selecteren van **VERGR. MET L. FLASH** wordt een foutbericht weergegeven als er geen eerder gemeten waarde bestaat.

LED-LICHTINSTELLING

Kies of u het LED-videolicht van de flitser (indien beschikbaar) wenst te gebruiken als een catchlight of AF-hulplicht bij het nemen van foto's.

Optie	Functie van LED-videolicht in statische fotografie.
CATCHLIGHT	Catchlight
AF ASSIST	AF-hulpverlichting
AF ASSIST+CATCHLIGHT	AF-hulplichtverlichting en catchlight
UIT	Geen

-  In sommige gevallen is deze optie ook toegankelijk via het **FLASHFUNCTIE-INSTELLING**-menu.

MASTER-INSTELLING

Kies een flitsgroep (A, B of C) voor de flitser bevestigd aan de cameraflits schoen wanneer deze functioneert als een hoofdfli- ser die flitseenheden op afstand bediend via Fujifilm draadloze optische flitsbediening of kies **OFF** om de hoofdfli- seruitvoer te beperken tot een niveau dat de uiteindelijke foto niet beïn- vloed.

Opties			
Gr A	Gr B	Gr C	OFF



In sommige gevallen is deze optie ook toegankelijk via het **FLASHFUNCTIE-INSTELLING**-menu.

CH-INSTELLING

Kies het kanaal dat wordt gebruikt voor de communicatie tus- sen de hoofdfli- ser en flitseenheden op afstand bij het gebruik van Fujifilm optische draadloze flitsbediening. Afzonderlijke kanalen kunnen worden gebruikt voor verschillende flitssyste- men of om interferentie te voorkomen als meerdere systemen dicht bij elkaar werken.

Opties			
CH1	CH2	CH3	CH4

FILMINSTELLINGEN

Pas filmopname-opties aan.

Om filmopname-opties weer te geven, drukt u op **MENU/OK** in de opnameweergave en selecteert u het tabblad **FILMINSTELLINGEN**.

De beschikbare opties verschillen per geselecteerde opnamemodus.



FILMMODUS

Kies voorafgaand aan het opnemen van films de beeldsnelheid, bitsnelheid en het beeldformaat en de beeldverhouding.

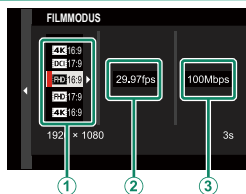

- 1 Selecteer in het opnamemenu **FILMINSTELLINGEN**, markeer vervolgens **FILMMODUS** en druk op **MENU/OK**.
- 2 Druk de scherpstellingstok (scherpstelhendel) omhoog of omlaag om het gewenste beeldformaat en de beeldverhouding (1) te markeren en druk op de stok rechts.
 - Kies **4K 16:9** of **DCI 17:9** voor 4K-films met beeldverhoudingen van 16 of 17 tot 9.
 - Kies **FHD 16:9** of **FHD 17:9** voor Full HD-films met beeldverhoudingen van 16 of 17 tot 9.

- 3 Druk de scherpstellingstok (scherpstelhendel) omhoog of omlaag om een beeldsnelheid (2) te markeren en druk op de stok rechts.

Opties					
59.94P	50P	29.97P	25P	24P	23.98P













- 4 Druk de scherpstellingstok omhoog of omlaag om een bitsnelheid (3) te markeren en druk op MENU/OK.

Opties		
200Mbps	100Mbps	50Mbps

 De keuze van de beeld- en bitsnelheden varieert afhankelijk van de filmmodus.

FULL HD HOGESNELHEIDSONPN.











Neem Full HD-films met hoge beeldsnelheid op. Films met hoge beeldsnelheid kunnen in slowmotion worden afgespeeld, waardoor u tijd krijgt om snel bewegende onderwerpen of details te zien die voor het blote oog te vluchtig zijn.

Optie	Beschrijving
2x  59.94P  120P	Maak Full HD-filmopnamen bij beeldsnelheden van 120 of 100 bps. De films worden afgespeeld bij een snelheid van ½, ¼ of ⅓. De maximale opnameduur is 6 minuten. De filmopnamen die zijn opgeslagen op de geheugenkaart worden gecomprimeerd met als doel de hoeveelheid opgenomen gegevens op 200 Mb per seconde te houden.
2x  50P  100P	
4x  29.97P  120P	
4x  25P  100P	
5x  24P  120P	
5x  23.98P  120P	
UIT	Hoge-snelheidsopname uit.

 Hoge-snelheidsfilms worden zonder geluid opgenomen.

FILMSIMULATIE

Kies een filmsimulatie-effect voor filmopnamen.

Optie	Beschrijving
 PROVIA/STANDAARD	Zie "FILMSIMULATIE" (📖 100).
 Velvia/LEVENDIG	
 ASTIA/LAAG	
 CLASSIC CHROME	
 PRO Neg. Hi	
 PRO Neg. Std	
 ETERNA/CINEMA	
 ACROS	
 MONOCHROOM	
 SEPIA	











Z&W AANP. (Warm/Koud)

Voeg een roodachtige of blauwachtige tint (warme of koele kleurzwem) toe aan monochrome foto's gemaakt met de filmsimulatie  **ACROS** of  **MONOCHROOM**.

Optie	Beschrijving
+9 — +1	Hogere positieve waarden komen overeen met een rodere kleurzwem.
0	Normaal monochroom (grijswaarden).
-1 — -9	Lagere negatieve waarden komen overeen met een blauwere kleurzwem.



WITBALANS

Pas witbalans aan voor het opnemen van films.

Optie	Beschrijving
AUTO	Zie "WITBALANS" (📖 102).
 1/  2/  3	
	
	
	
	
	
	
	
	

DYNAMISCH BEREIK

Kies een dynamisch bereik voor filmopnamen.

Optie	Beschrijving
 100 100%	Zie "DYNAMISCH BEREIK" (📖 104).
 200 200%	
 400 400%	

-  Automatische aanpassing van het dynamisch bereik (**AUTO**) wordt niet ondersteund.
- 200 200% is beschikbaar bij gevoeligheden van ISO 320 tot ISO 12800, 400 400% bij gevoeligheden van ISO 640 tot 12800.
- De optie  **FILMINSTELLINGEN** >  **DYNAMISCH BEREIK** is beschikbaar wanneer **UIT** is geselecteerd voor  **FILMINSTELLINGEN** > **F-Log OPNAME**.

HIGHLIGHT TINT

Kies hoe de camera hoge lichten vastlegt bij het opnemen van films.

Opties						
+4	+3	+2	+1	0	-1	-2

SCHADUWTINT

Kies hoe de camera schaduwen vastlegt bij het opnemen van films.

Opties						
+4	+3	+2	+1	0	-1	-2

KLEUR

Pas de kleurdichtheid aan voor filmopnamen.

Opties								
+4	+3	+2	+1	0	-1	-2	-3	-4

SCHERPTE

Maak contouren in films scherper of zachter.

Opties								
+4	+3	+2	+1	0	-1	-2	-3	-4

RUISONDERDRUKKING

Verminder de ruis in films die zijn opgenomen bij hoge gevoeligheden.

Opties								
+4	+3	+2	+1	0	-1	-2	-3	-4

INTERFRAME NR

Selecteer **AAN** om interframe-ruisonderdrukking in te schakelen.

Opties	
AAN	UIT



- Interframe-ruisonderdrukking is alleen beschikbaar wanneer framesnelheden van **29.97P** of langzamer worden geselecteerd bij een framegrootte van **4K** of **DCI**.
- "Beeldschaduwen" kunnen optreden bij bewegende onderwerpen of als de camera wordt bewogen tijdens het vastleggen.

F-Log OPNAME

Selecteer **AAN** om films op te nemen met behulp van een zachte gammacurve met een spectrum dat geschikt is voor verdere verwerking na productie. Gevoeligheid is beperkt tot waarden tussen ISO 640 en 12800.

Opties	
AAN	UIT

OMGV.LICHT CORR.

Selecteer **AAN** om correctie van het omgevingslicht tijdens filmopnamen in te schakelen.

Opties	
AAN	UIT



- Als **AAN** is geselecteerd wanneer een lens, die geen gegevens verzendt, op de camera is bevestigd met behulp van een FUJIFILM M BEVESTIGINGSADAPTER (apart verkrijgbaar), dan wordt het omgevingslicht aangepast volgens de optie geselecteerd voor **OPNAME-INSTELLINGEN > ADAPT.INSTEL. > OMGV.LICHT CORR.** in het opnamemenu (📖 139).
- Selecteer **UIT** als u streepvorming waarneemt in films die zijn opgenomen met behulp van deze optie.

SCHERPSTELGEBIED

Kies het scherpstelgebied voor films die zijn opgenomen met behulp van autofocus. U kunt er ook voor kiezen het scherpstelveld (en dus ook de scherpstelzoompositie) voor films vast te leggen met behulp van handmatige scherpstelling.

FILMSCHERPSTELLING

Kies hoe de camera het scherpstelpunt voor filmopname selecteert.

Optie	Beschrijving
AF(MULTI)	Automatische selectie van scherpstelpunten.
AF-VELD KEUZE	De camera stelt scherp op het onderwerp in het geselecteerde scherpstelgebied.

AF-C AANGEPASTE INSTELL.

Selecteer scherpstelvolgopties bij het opnemen van films in scherpstelmodus C.

TRACKINGGEVOELIGHEID

Kies hoe lang de camera wacht met overschakelen van de scherpstelling wanneer een object in het scherpstelgebied komt achter of voor het huidige onderwerp. Zie "TRACKINGGEVOELIGHEID" ( 113).

Opties				
0	1	2	3	4

AF-SNELHEID

Pas de reactiesnelheid van autofocus aan.

Opties										
-5	-4	-3	-2	-1	0	+1	+2	+3	+4	+5

INST. GEZICHTS-/OOGHERKEN.

Schakel Intelligente gezichtsdetectie in of uit bij het opnemen van films.

Optie	Beschrijving
GEZICHTSHERKENNING AAN	Zie "INST. GEZICHTS-/OOGHERKEN." (📖 117).
UIT	Intelligente gezichtsdetectie en oogprioriteit uit.

 Wanneer Intelligente Gezichtsherkenning wordt ingeschakeld, zal de camera scherpstellen met behulp van continue AF, ook al is enkelvoudige AF (S) gekozen met de scherpstelmodusselectieknop. Intelligente gezichtsdetectie is niet beschikbaar in de handmatige scherpstelstand.

HF ASSISTENTIE

Kies hoe scherpstelling wordt weergegeven in de handmatige scherpstelmodus.

Optie	Beschrijving
STANDAARD	De scherpstelling wordt op de normale manier weergegeven (scherpstelpieken is niet beschikbaar).
FOCUS PIEK HIGHLIGHT	De camera versterkt contrastrijke contouren. Kies een kleur en een piekniveau.

SCHERPSTELLOEP

Als **AAN** is geselecteerd, zal de weergave automatisch inzoomen op het geselecteerde scherpstelgebied wanneer de scherpstelring naar de handmatige scherpstelmodus is gedraaid.

Opties	
AAN	UIT

HDMI-UITGANG INFODISPLAY

Als **ON** is geselecteerd, zullen HDMI-apparaten waarop de camera is aangesloten de informatie in het camerascherm ook weergeven.

Opties	
ON	OFF

4K FILMUITGANG

Kies de bestemming voor 4K-films opgenomen terwijl de camera is aangesloten op een HDMI-recorder of ander apparaat dat 4K ondersteunt.

Optie	Beschrijving
 SD 4K  HDMI 4K	4K-films worden opgenomen op de camerageheugenkaart en uitgevoerd naar het HDMI-apparaat in 4K.
 SD 4K  HDMI FHD	4K-films worden opgenomen op een camerageheugenkaart in 4K en uitgevoerd naar het HDMI-apparaat in Full HD.
 SD FHD  HDMI 4K	4K-films worden in 4K uitgevoerd naar het HDMI-apparaat en in Full HD opgenomen op de geheugenkaart van de camera.
 SD -  HDMI 4K	4K-films worden in 4K uitgevoerd naar het HDMI-apparaat. De camera slaat geen 4K-films op een geheugenkaart op.



Deze optie is alleen beschikbaar wanneer  **4K 16:9** of  **DCI 17:9** is geselecteerd voor  **FILMINSTELLINGEN** > **FILMMODUS** in het opnamemenu.

FULL HD FILM-UITVOER

Kies de bestemming voor Full HD-films die zijn opgenomen terwijl de camera op een HDMI-apparaat is aangesloten.



Optie	Beschrijving
 SD FHD  HDMI FHD	Full HD-films worden naar het HDMI-apparaat uitgevoerd en op de geheugenkaart van de camera opgeslagen.
 SD -  HDMI FHD	Full HD-films worden niet op de geheugenkaart van de camera opgenomen maar worden naar het HDMI-apparaat uitgevoerd.



- Deze optie is alleen beschikbaar wanneer  **FHD 16:9** of  **FHD 17:9** is geselecteerd voor  **FILMINSTELLINGEN** > **FILMMODUS** in het opnamemenu.
- Films worden opgenomen op de geheugenkaart in 4:2:0 8-bits-formaat.
- Wanneer **OFF** is geselecteerd voor **HDMI-UITGANG INFODISPLAY** worden films naar het HDMI-apparaat uitgevoerd in 4:2:2 10-bits-formaat.

4K HDMI STANDBYKVALITEIT

Kies of de uitvoer naar aangesloten HDMI-apparaten overschakelt van 4K naar Full HD tijdens stand-by.

Optie	Beschrijving
	Uitvoer naar HDMI-apparaten wordt voortgezet bij 4K tijdens stand-by.
	Uitvoer naar HDMI-apparaten schakelt over naar Full HD tijdens stand-by, waardoor de batterij minder snel leegraakt.



HDMI REC-BEDIENING

Kies of de camera signalen naar het HDMI-apparaat moet sturen om een film te starten en/of te stoppen, wanneer de sluiterknop wordt ingedrukt om de filmopname te starten en te stoppen.

Opties	
ON	OFF

ZEBRA-INSTELLING

Hoge lichten die mogelijk zijn overbelicht worden aangeduid door zebrastrepen in de filmmodusweergave.

Optie	Beschrijving
ZEBRA R	 Naar rechts schuin aflopende strepen.
ZEBRA L	 Naar links schuin aflopende strepen.
UIT	Strepen uit.

ZEBRA-NIVEAU

Kies de helderheidsdrempel voor de zebrastrepenweergave.

Opties										
100	95	90	85	80	75	70	65	60	55	50

INSTELLING GELUID

Pas audio-gerelateerde instellingen aan voor filmopnamen.

AANP. INTERN MIC.-NIVEAU

Pas het opnameniveau aan voor de ingebouwde microfoon.

Optie	Beschrijving
AUTO	De camera past het opnameniveau automatisch aan.
HANDMATIG	Pas het opnameniveau handmatig aan. Druk op de scherpstellingstok (scherpstelhendel) rechts om uit 25 opnameniveaus te kiezen.
UIT	Schakel de ingebouwde microfoon uit.

AANP. EXTERN MIC.-NIVEAU

Pas het opnameniveau aan voor externe microfoons.

Optie	Beschrijving
AUTO	De camera past het opnameniveau automatisch aan.
HANDMATIG	Pas het opnameniveau handmatig aan. Druk op de scherpstellingstok (scherpstelhendel) rechts om uit 25 opnameniveaus te kiezen.
UIT	Schakel het opnemen uit met behulp van externe microfoons.

BEGRENZER MIC.-NIVEAU

Vermindert vervorming die wordt veroorzaakt door invoer die de grenzen van de audiocircuits van de microfoon overschrijdt.

Opties	
AAN	UIT

WINDFILTER

Kies of windruisreductie tijdens filmopnamen wordt ingeschakeld.

Opties	
AAN	UIT

FILTER ONDERGRENS

Kies of het laagafvalfilter wordt ingeschakeld, waardoor laagfrequente ruis tijdens filmopnamen wordt verminderd.

Opties	
AAN	UIT

VOLUME HOOFDTELEFOON

Stel het hoofdtelefoonvolume af.

Optie	Beschrijving
10—1	Kies een volume uit 1 tot 10.
0	Demp uitvoer naar de koptelefoon.

MIC/AFSTANDBED.

Geef aan of het apparaat dat is aangesloten op de microfoon/afstandsontspanner-aansluiting een microfoon is of een afstandsontspanner.

Opties	
 MIC	 AFST.B

INSTELLING TIJDCODE

Stel scherminstellingen voor de tijdcode in (uren, minuten, seconden en beeldnummer) in voor filmopnamen.

WEERGAVE TIJDCODE

Selecteer **AAN** om tijdcodes tijdens filmopnamen en afspelen van films weer te geven.

Opties	
AAN	UIT

INSTELLING STARTTIJD

Kies de starttijd van de tijdcode.

Optie	Beschrijving
HANDMATIGE INVOER	Markeer deze optie en druk op de scherpstellingstok (scherpstelhendel) rechts om handmatig een starttijd te kiezen.
HUIDIGE TIJD	Stel de starttijd op de huidige tijd in.
RESETTEN	Stel de starttijd in op 00:00:00.

INSTELLING OPTELLEN

Kies of de tijd continu wordt geklokt of alleen tijdens filmopnamen.

Optie	Beschrijving
REC UITVOEREN	Tijd wordt alleen geklokt tijdens filmopnamen.
VRIJ UITVOEREN	De tijd wordt continu geklokt.

FRAME VERWIJDEREN

Bij beeldsnelheden van **59.94P** en **29.97P** ontstaat geleidelijk een afwijking tussen de tijdcode (gemeten in seconden) en de werkelijke opnametijd (gemeten in fracties van seconden). Kies of de camera daar waar nodig beelden weglaat om de opnametijd overeen te laten komen met de tijdcode.

Optie	Beschrijving
AAN	De camera laat waar nodig beelden weg om de tijdcode en werkelijke opnametijd precies gelijk te laten open.
UIT	Beelden worden niet weggelaten.

- De tijdcodeweergave varieert afhankelijk van de geselecteerde optie.



TC:00:00:00:00

AAN

TC:00:00:00:00

UIT

- Selecteren van een beeldsnelheid van **23.98P** schakelt weglaten van het beeld uit.

UITVOER HDMI-TIJDCODE

Kies of tijdcodes naar HDMI-apparaten worden uitgevoerd.

Opties	
AAN	UIT

CONTROLELAMPJE

Kies de lamp (indicator of AF-hulpverlichting) die brandt tijdens filmopnamen en of de lamp knippert of blijft branden.

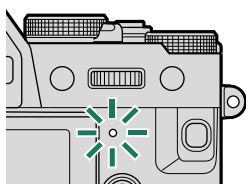

Indicatielampje

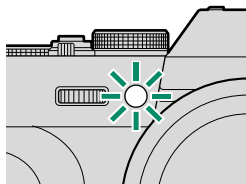

AF-hulplicht

Optie	Beschrijving
VOOR UIT ACHTER 	Het indicatorlampje brandt tijdens het opnemen van een films.
VOOR UIT ACHTER 	Het indicatorlampje knippert tijdens het opnemen van een films.
VOOR  ACHTER 	De indicator- en AF-hulpverlichtinglampjes branden tijdens het opnemen van films.
VOOR  ACHTER UIT	Het AF-hulpverlichtinglampje brandt tijdens het opnemen van films.
VOOR  ACHTER 	De indicator- en AF-hulpverlichtinglampjes knipperen tijdens het opnemen van films.
VOOR  ACHTER UIT	Het AF-hulpverlichtinglampje knippert tijdens het opnemen van films.
VOOR UIT ACHTER UIT	De indicator- en AF-hulpverlichtinglampjes blijven uit tijdens het opnemen van films.

STILLE BEDIENING FILM

Selecteer **AAN** om cameraschijven uit te schakelen en pas filminstellingen aan met behulp van touchscreen-bedieningen, zodat wordt voorkomen dat geluiden gemaakt door camerabedieningen worden opgenomen tijdens het filmen ( 23).

Opties	
AAN	UIT

Afspelen en het afspeelmenu

7

De afspelerweergave

Deze sectie geeft een overzicht van de indicatoren die mogelijk worden weergegeven tijdens het afspelen.

! Ter illustratie worden displays getoond met alle indicatoren brandend.

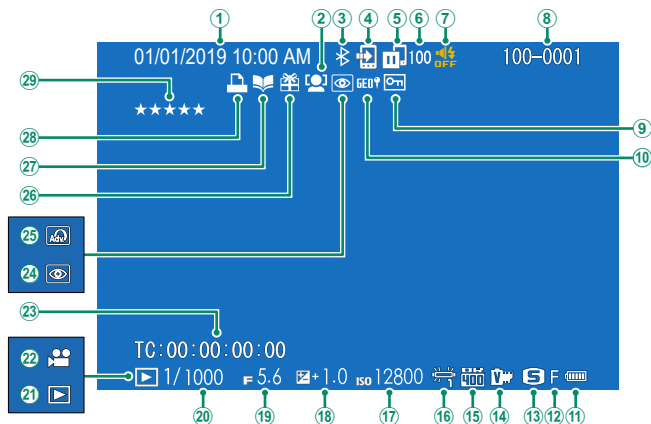

1 Datum en tijd.....	38, 40, 187	16 Witbalans.....	102
2 Gezichtsdetectie-indicator.....	117	17 Gevoeligheid.....	136
3 Bluetooth AAN/UIT.....	216	18 Belichtingscompensatie.....	77
4 Opdracht beeldoverdracht.....	178	19 Diafragma.....	55, 59, 60
5 Beeldoverdrachtstatus.....	216, 252	20 Sluiterijd.....	55, 56, 60
6 Aantal frames geselecteerd voor upload.....	178	21 Indicator afspelmmodus.....	45
7 Indicator geluid en flits.....	189	22 Filmpictogram.....	51
8 Beeldnummer.....	213	23 Tijdcode.....	158
9 Beschermde afbeelding.....	174	24 Indicator voor rode-ogenverwijdering.....	141, 176
10 Locatiegegevens.....	219, 253	25 Geavanceerd filter.....	87
11 Batterijniveau.....	37	26 Geschenkebeeld.....	45
12 Beeldkwaliteit.....	99	27 Indicator fotoboekhelp.....	180
13 Beeldgrootte.....	98	28 DPOF-printindicator.....	182
14 Filmsimulatie.....	100	29 Foto's waarderen.....	163
15 Dynamisch bereik.....	104		

De DISP/BACK-knop

De **DISP/BACK**-knop regelt de weergave van de indicatoren tijdens het afspelen.

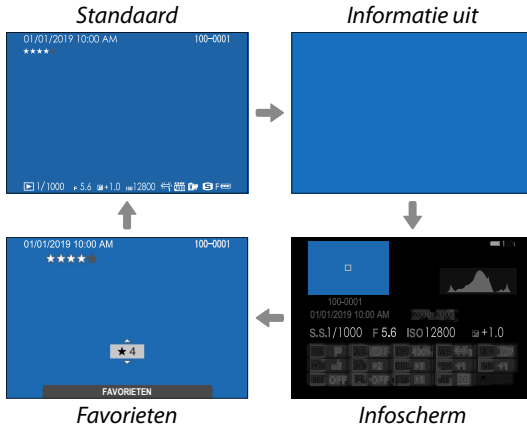
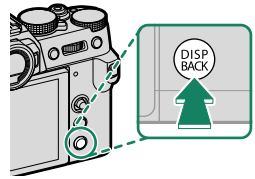

Favorieten: Foto's waarderen

Om de huidige foto te waarderen, druk op **DISP/BACK** en duw de scherpstellingstok (scherpstelhendel) omhoog en omlaag om nul tot vijf sterren te selecteren.

Foto-informatie bekijken

De fotoinformatieweergave verandert elke keer de scherpstellingstok (scherpstelhendel) omhoog gedruwd wordt.

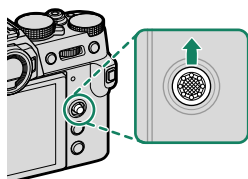

Basisgegevens

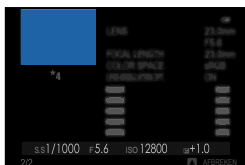

Infoscherm 2

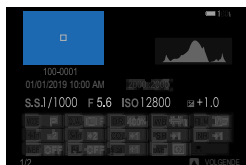

Infoscherm 1

Inzoomen op het scherpstelpunt

Druk op het midden van de achterste commandoschijf om in te zoomen op het scherpstelpunt. Druk nogmaals om terug te keren naar schermvullend afspelen.

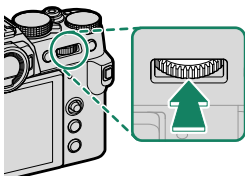

Foto's bekijken

Lees deze sectie voor informatie over terugspiegelzoom en afspelen met meervoudig beeld.

Gebruik de achterste commandoschijf om van afspelen in volledig scherm naar zoomweergave of miniatuurweergave te gaan.

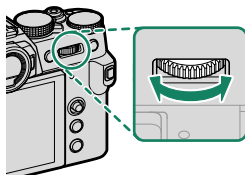

Afspelen in volledig scherm



Miniatuurweergave



Weergave van negen miniaturen



Weergave van honderd miniaturen

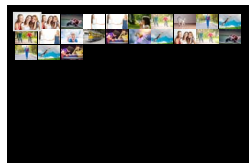

Zoomweergave



Gemiddelde zoom



Maximale zoom



Zoomweergave

Draai de achter commandoschijf naar rechts om in te zoomen op de huidige foto, links om uit te zoomen. Druk op **DISP/BACK**, **MENU/OK** of het midden van de achterste commandoschijf om het zoomen af te sluiten.

- De maximale zoomfactor is afhankelijk van de optie die is geselecteerd voor **INSTELLINGEN BEELDKWALITEIT > BEELDGROOTTE**.
- Zoomweergave is niet beschikbaar voor kopieën met een nieuw formaat of kopieën die zijn uitgesneden en opgeslagen in **640**-grootte.

Bladeren

Wanneer de foto ingezoomd is, kan de scherpstellingstok (scherpstelhendel) gebruikt worden om delen van het beeld te bekijken die op het moment niet zichtbaar zijn op de weergave.



Navigatievenste

Miniatuurweergave

Om het aantal weergegeven afbeeldingen te veranderen, draait u de achterste commandoschijf naar links wanneer een foto schermvullend wordt weergegeven.

- Gebruik de scherpstellingstok (scherpstelhendel) om beelden te markeren en druk op **MENU/OK** om het gemarkeerde beeld in full frame te zien.
- In de negen- en honderd-frameweergaven duwt u de scherpstellingstok omhoog of omlaag om meer foto's te bekijken.



Het afspeelmenu

Pas afspeelinstellingen aan.

Het afspeelmenu wordt weergegeven wanneer u op **MENU/OK** in de afspeelmodus drukt.



RAW-CONVERSIE

Zelfs als u geen computer heeft, kunt u de camera gebruiken om RAW-foto's aan te passen en op te slaan in JPEG-formaat.

RAW-foto's opslaan in JPEG-formaat

- 1 Geef een RAW-foto weer.
- 2 Markeer **RAW-CONVERSIE** in het weergavemenu.
- 3 Druk op **MENU/OK**.
Een lijst met instellingen wordt weergegeven.



- 4 Druk de scherpstellingstok (scherpstelhendel) omhoog of omlaag om een instelling te markeren.
- 5 Druk de scherpstellingstok naar rechts om opties weer te geven.

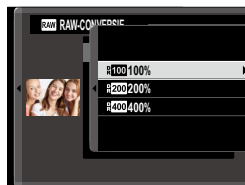

- 6 Druk de scherpstellingstok omhoog of omlaag om de gewenste optie markeren.
- 7 Druk op **MENU/OK** om de gemarkeerde optie te selecteren. De lijst met instellingen getoond in Stap 3 wordt weergegeven. Herhaal Stap 4 tot 7 om andere instellingen aan te passen.
- 8 Druk op de **Q**-knop.
Een voorbeeld van de JPEG-kopie wordt weergegeven.
- 9 Druk op **MENU/OK**.
De JPEG-kopie wordt opgeslagen.



RAW-conversie-opties kunnen tevens worden weergegeven door op de **Q**-knop te drukken wanneer een RAW-foto wordt weergegeven.

De instellingen die kunnen worden aangepast bij het omzetten van RAW-afbeeldingen naar JPEG zijn:

Instelling	Beschrijving
REFLECT OPN. COND.	Maak een JPEG-kopie met de instellingen die op het moment van fotograferen van kracht waren.
BEELDGROOTTE	Kies een beeldgrootte.
BEELDKWALITEIT	Stel de beeldkwaliteit bij.
PUSH/PULL-VERWERKING	Pas belichting aan.
DYNAMISCH BEREIK	Verbeter details in hoge lichten voor natuurlijk contrast.
PRIORITEIT D-BEREIK	Verminder verlies van details in hoge lichten en schaduwen voor natuurlijke resultaten bij het fotograferen van onderwerpen met veel contrast.
FILMSIMULATIE	Boots de effecten van verschillende filmsoorten na.
Z&W AANP.   (Warm/Koud)	Voeg een warme of koele zweem toe aan monochrome foto's.
KORRELEFFECT	Voeg een filmkorreleffect toe.
CHROOM KLEUREFFECT	Verdiep de kleuren in kleurschaduwen.
WITBALANS	Pas witbalans aan.
WB VERSCHUIVING	Verfijn witbalans.
HIGHLIGHT TINT	Pas hoge lichten aan.
SCHADUWTINT	Pas schaduwen aan.
KLEUR	Pas de kleurdichtheid aan.
SCHERPTE	Verscherp of verzacht de contouren.
RUISONDERDRUKKING	Bewerk de kopie om spikkels te verminderen.
LENSMODLTIE OPTM.	Verbeter de definitie door aanpassing voor diffractie en het lichte verlies van scherpstelling aan de rand van de lens.
KLEURR	Kies de kleurruimte gebruikt voor kleurreproductie.

WISSEN

Wis afzonderlijke foto's, meerdere geselecteerde foto's of alle foto's.

 Gewiste foto's kunnen niet worden teruggehaald. Bescherm belangrijke foto's of kopieer deze naar een computer of ander opslagapparaat voordat u verder gaat.

Optie	Beschrijving
ENKELE FOTO	Wis foto's één voor één.
GEKOZEN VELDEN	Verwijder meerdere geselecteerde foto's.
ALLE FOTO'S	Wis alle onbeveiligde foto's.

ENKELE FOTO

- 1 Selecteer **ENKELE FOTO** voor **WISSEN** in het afspeelmenu.
- 2 Druk de scherpstellingstok (scherpstelhendel) naar links of rechts om door foto's te scrollen en druk op **MENU/OK** om te verwijderen.

-  Er wordt geen bevestigingsvenster weergegeven voordat foto's worden verwijderd; zorg ervoor dat de juiste foto is geselecteerd voordat u op **MENU/OK** drukt.
- Meer foto's kunnen worden verwijderd door op **MENU/OK** te drukken. Druk de scherpstellingstok naar links of rechts om door de foto's te scrollen en druk op **MENU/OK** om te verwijderen.

GEKOZEN VELDEN

- 1 Selecteer **GEKOZEN VELDEN** voor **WISSEN** in het afspeelmenu.
- 2 Markeer foto's en druk op **MENU/OK** om te selecteren.
 - Geselecteerde foto's worden aangeduid met vinkjes (☑).
 - Druk opnieuw op **MENU/OK** om een gemarkeerde foto te deselecteren.
- 3 Wanneer de bewerking is voltooid, drukt u op **DISP/BACK** om een bevestigingsscherm weer te geven.
- 4 Markeer **OK** en druk op **MENU/OK** om de geselecteerde foto's te wissen.

 Foto's in fotoboeken of printeropdrachten worden aangeduid door **I**.

ALLE FOTO'S

- 1 Selecteer **ALLE FOTO'S** voor **WISSEN** in het afspeelmenu.
- 2 Er verschijnt een bevestigingsvenster; markeer **OK** en druk op **MENU/OK** om alle onbeveiligde foto's te wissen.

 • Het indrukken van **DISP/BACK** annuleert het wissen; merk op dat alle foto's verwijderd voordat de knop werd ingedrukt niet kunnen worden teruggehaald.

• Als er een waarschuwing verschijnt die vermeldt dat de geselecteerde foto's deel uitmaken van een DPOF-printopdracht, druk dan op **MENU/OK** om de foto's te verwijderen.

BEELDUITSNEDE

Maak een beelduitsnede van de huidige foto.

- 1 Geef de gewenste foto weer.
 - 2 Selecteer **BEELDUITSNEDE** in het afspeelmenu.
 - 3 Gebruik de achterste commandoschijf om in en uit te zoomen en duw de scherpstellingstok (scherpstelhendel) omhoog, omlaag, naar links of naar rechts om de foto te scrollen totdat het gewenste deel wordt weergegeven.
 - 4 Druk op **MENU/OK** om een bevestigingsvenster weer te geven.
 - 5 Druk opnieuw op **MENU/OK** om de bijgesneden kopie in een afzonderlijk bestand op te slaan.
-  • Hoe hoger de zoomfactor, hoe lager het aantal pixels in de uitgesneden kopie.
 - Als het formaat van de uiteindelijke kopie **640** zal zijn, wordt **OK** in geel weergegeven.
 - Alle kopieën hebben een beeldverhouding van 3:2.

NIEUW FORMAAT

Maak een kleine kopie van de huidige foto.

- 1 Geef de gewenste foto weer.
- 2 Selecteer **NIEUW FORMAAT** in het afspeelmenu.
- 3 Markeer een formaat en druk op **MENU/OK** om een bevestigingsvenster weer te geven.
- 4 Druk opnieuw op **MENU/OK** om de kopie met nieuw formaat naar een afzonderlijk bestand te kopiëren.



De beschikbare formaten zijn afhankelijk van het formaat van het origineel.

BEVEILIGEN

Beveilig foto's tegen per ongeluk wissen. Markeer een van de volgende opties en druk op **MENU/OK**.

Optie	Beschrijving
FOTO	Beveilig geselecteerde foto's. Duw de scherpstellingstok (scherpstelhendel) naar links of rechts om foto's te bekijken en druk op MENU/OK om te selecteren of deselecteren. Druk op DISP/BACK wanneer de bewerking is voltooid.
BEVEILIG ALLES	Beveilig alle foto's.
ALLES RESETTEN	Verwijder beveiliging van alle foto's.

 Beveiligde foto's zullen worden gewist zodra de geheugenkaart wordt geformatteerd.

 Beelden beschermen die momenteel geselecteerd zijn voor upload naar smartphones of tablets verwijdert de uploadmarkering.

FOTO DRAAIEN

Draai foto's.

- 1 Geef de gewenste foto weer.
- 2 Selecteer **FOTO DRAAIEN** in het afspeelmenu.
- 3 Duw de scherpstellingstok (scherpstelhendel) omlaag om de foto 90° met de klok mee te draaien, of omhoog om 90° tegen de klok in te draaien.
- 4 Druk op **MENU/OK**. De foto zal voortaan automatisch worden weergegeven in de geselecteerde stand als deze wordt bekeken op de camera.



- Beveiligde foto's kunnen niet worden gedraaid. Verwijder de beveiliging voordat u foto's draait.
- De camera is mogelijk niet in staat om foto's te draaien die met andere camera's zijn gemaakt. Foto's die zijn gedraaid op de camera zullen niet worden gedraaid als ze bekeken worden op een computer of op andere camera's.
- Foto's gemaakt met **SCHEM SET-UP > AUTO ROT. WEERG.** worden tijdens het afspelen automatisch in de juiste richting weergegeven.

VERWIJDER R. OGEN

Verwijder rode ogen uit portretten. De foto wordt door de camera geanalyseerd; als er rode ogen worden waargenomen, ondergaat de foto een speciaal proces en wordt er een kopie aangemaakt waarop rode-ogenverwijdering is toegepast.

- 1 Geef de gewenste foto weer.
- 2 Selecteer **VERWIJDER R. OGEN** in het afspeelmenu.
- 3 Druk op **MENU/OK**.



- De resultaten variëren afhankelijk van de scène en de mate waarin de camera succesvol gezichten detecteert.
- De tijd die nodig is om een foto te verwerken, hangt af van het aantal gedetecteerde gezichten.
- Rode ogen kunnen niet worden verwijderd van een foto waarop het verwijderen van rode ogen al eens is uitgevoerd; die foto's worden aangeduid door een -pictogram tijdens het afspelen.
- Rode-ogenverwijdering kan niet worden uitgevoerd op RAW-afbeeldingen.

SPRAAKMEMO INSTELLING

Voeg een spraakmemo toe aan de huidige foto.

- 1 Selecteer **AAN** voor **SPRAAKMEMO INSTELLING** in het afspeelmenu.
- 2 Geef een foto weer waaraan u een spraakmemo wilt toevoegen.
- 3 Houd het midden van de voorste commandoschijf ingedrukt om de memo op te nemen. De opname eindigt na 30 sec. of wanneer de schijf wordt los gelaten.



- De nieuwe memo wordt opgenomen over bestaande memo's heen.
- Spraakmemo's kunnen niet worden toegevoegd aan beveiligde foto's.
- Het verwijderen van de foto verwijdert ook de memo.

Spraakmemo's Afspelen

Foto's met spraakmemo's worden aangegeven door -pictogrammen tijdens het afspelen.

- Om een memo af te spelen, selecteert u de foto en drukt u op het midden van de voorste instelschijf.
- Er wordt een voortgangsbalk weergegeven terwijl de memo afspelt.
- Volume kan worden aangepast door op **MENU/OK** te drukken om afspelen te pauzeren en vervolgens de scherpstellingstok (scherpstelhendel) omhoog of omlaag te duwen om het volume aan te passen. Druk op **MENU/OK** om het afspelen te hervatten. Het volume kan tevens worden aangepast met behulp van  **GELUID SET-UP > AFSPEEL VOLUME**.

OPDRACHT BEELDOVERDRACHT

Selecteer foto's voor uploaden naar een gekoppelde smartphone of tablet.

- 1 Selecteer **OPDRACHT BEELDOVERDRACHT > FRAMES SELECTEREN** in het afspeelmenu.
- 2 Markeer foto's en druk op **MENU/OK** om te selecteren of deselecteren. Herhaal totdat alle gewenste foto's geselecteerd zijn.
- 3 Druk op **DISP/BACK** om afspelen te verlaten.



Als **AAN** is geselecteerd voor zowel **VERBINDING INSTELLING > Bluetooth INSTELLINGEN > Bluetooth AAN/UIT** als **AUTO OVERDRACHT BEELDEN**, dan begint het uploaden kort nadat u afspelen afsluit of de camera uitschakelt.



- Beeldoverdrachtopdrachten kunnen maximaal 999 foto's bevatten.
- Het volgende kan niet worden geselecteerd voor uploaden:
 - Beschermde foto's
 - Films
 - RAW-beelden
 - "Gift"-foto's (foto's gemaakt met andere camera's)
- Als **PAIRING/OVERDR.OPD.** is geselecteerd voor **VERBINDING INSTELLING > ALGEMENE INSTELLINGN > TOETS-/SCHIJFINSTELLING**, kunnen foto's ook worden gemarkeerd voor uploaden met behulp van de **Fn1**-knop.
- Selecteer, om uploadmarkeringen van alle foto's in de huidige opdracht te verwijderen, **OPDRACHT BEELDOVERDRACHT > OPDRACHT RESETTEN**.
- Als **AAN** is geselecteerd voor **VERBINDING INSTELLING > Bluetooth INSTELLINGEN > AUTO OVERDRACHT BEELDEN**, worden foto's automatisch gemarkeerd voor uploaden terwijl ze worden gemaakt.

DRAADLS COMMUNICT

Verbind met smartphones die de meest recente versie van de FUJIFILM Camera Remote-app draaien. De smartphone kan vervolgens worden gebruikt om:

- De camera te bedienen en op afstand foto's maken
- Foto's te ontvangen die zijn geüpload vanaf de camera
- Door de foto's op de camera te browsen en geselecteerde foto's te downloaden
- Locatiegegevens naar de camera uploaden



Voor downloads en andere informatie bezoekt u:

http://app.fujifilm-dsc.com/en/camera_remote/

DIAVOORSTELLING

Bekijk foto's in een automatische diavoorstelling. Druk op **MENU/OK** om te starten en duw de scherpstellingstok (scherpstelhendel) naar rechts of links om vooruit of achteruit te gaan. U kunt op ieder moment tijdens de voorstelling op **DISP/BACK** drukken om een helpscherm weer te geven. De diavoorstelling kan op elk gewenst moment worden beëindigd door op **MENU/OK** te drukken.



De camera wordt niet automatisch uitgeschakeld wanneer een diavoorstelling aan het afspelen is.

FOTOBOEK HULP

Maak boeken van uw favoriete foto's.

Een fotoboek maken

- 1 Selecteer **NIEUW BOEK** voor  **MENU VOOR HERBEKIJKEN > FOTOBOEK HULP**.
- 2 Scroll door de beelden en duw de scherpstellingstok (scherpstelhendel) omhoog om te selecteren of deselecteren. Druk op **MENU/OK** om af te sluiten wanneer het boek is voltooid.



- Foto's die kleiner zijn dan **640** en films kunnen niet voor fotoboeken worden geselecteerd.
- De als eerste geselecteerde foto wordt automatisch de omslagfoto. Duw de scherpstellingstok omlaag om het huidige beeld voor de cover te selecteren.

- 3 Markeer **FOTOBOEK VOLTOOIEN** en druk op **MENU/OK** (om alle foto's voor het boek te selecteren, kiest u **ALLES SELECTEREN**). Het nieuwe boek wordt aan de lijst in het fotoboekhulpmenu toegevoegd.



- Boeken kunnen tot 300 foto's bevatten.
- Boeken die geen foto's bevatten, worden automatisch verwijderd.

Fotoboeken

Fotoboeken kunnen worden gekopieerd naar een computer met behulp van MyFinePix Studio-software.

Fotoboeken bekijken

Markeer een album in het fotoalbumassisteermenu en druk op **MENU/OK** om het album weer te geven en duw vervolgens de scherpstellingstok (scherpstelhendel) naar links of rechts om door de foto's te scrollen.

Fotoboeken bewerken of verwijderen

Geef het fotoboek weer en druk op **MENU/OK**. De volgende opties worden weergegeven; selecteer de gewenste optie en volg de aanwijzingen op het scherm.

- **BEWERKEN:** Bewerk het boek zoals beschreven in "Een fotoboek maken".
- **WISSEN:** Wis het fotoboek.

PC AUTO. OPSLAAN



Upload foto's van de camera naar een computer met de meest recente versie van FUJIFILM PC AutoSave (let op dat u eerst de software moet installeren en de computer moet configureren als een bestemming voor beelden die van de camera gekopieerd zijn).



Voor downloads en andere informatie bezoekt u:
http://app.fujifilm-dsc.com/en/pc_autosave/

OPDRACHT (DPOF)

Maak een digitale "printopdracht" voor DPOF-compatibele printers.

- 1 Selecteer  **MENU VOOR HERBEKIJKEN > OPDRACHT (DPOF)**.
- 2 Selecteer **MET DATUM**  om de datum van opname af te drukken op de foto, selecteer **ZONDER DATUM** om foto's af te drukken zonder datum of **ALLES RESETTEN** om alle foto's uit de printopdracht te verwijderen alvorens verder te gaan.
- 3 Geef een foto weer die u wilt toevoegen aan of verwijderen uit de printopdracht.
- 4 Duw de scherpstellingstok (scherpstelhendel) omhoog of omlaag om het aantal kopieën te kiezen (tot 99).

 Om een foto uit de opdracht te verwijderen, duwt u de scherpstellingstok omlaag totdat het aantal kopieën 0 is.

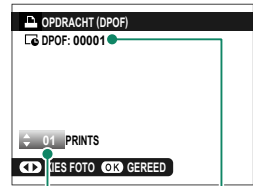

Totaal aantal afdrukken

Aantal kopieën

 Herhaal stap 3–4 om de printopdracht te voltooien.

- 5 Het totale aantal afdrukken wordt in de monitor weergegeven. Druk op **MENU/OK** om af te sluiten.

-  De foto's in de huidige printopdracht worden tijdens het afspelen aangeduid met een -pictogram.
- Printopdrachten kunnen maximaal 999 foto's bevatten van één geheugenkaart.
- Als een geheugenkaart is geplaatst met een printopdracht die door een andere camera is gecreëerd, dient u de opdracht moeten verwijderen alvorens te creëren zoals hierboven beschreven.

AFDRUK. instax PRINTER

Om foto's af te drukken naar optionele Fujifilm instax SHARE printers, selecteert u eerst **VERBINDING INSTELLING > VERB.INST. instax PRNTR**; voer de naam en het wachtwoord van de instax SHARE printer (SSID) in en volg dan de onderstaande stappen.

- 1 Schakel de printer in.
- 2 Selecteer **MENU VOOR HERBEKIJKEN > AFDRUK. instax PRINTER**. De camera zal verbinding maken met de printer.



- 3 Gebruik de scherpstellingstok (scherpstelhendel) om de foto weer te geven die u wilt uitprinten en druk vervolgens op **MENU/OK**. De foto wordt naar de printer gestuurd en het afdrukken start.



- Foto's die zijn gemaakt met andere camera's kunnen niet worden afgedrukt.
- Het afdrukgebied is kleiner dan het gebied zichtbaar in het LCD-scherm.
- De schermen kunnen variëren afhankelijk van de printer die is aangesloten.

BEELDVERHOUDING

Kies hoe High Definition (HD)-apparaten foto's weergeven met een beeldverhouding van 3:2 (deze optie is alleen beschikbaar wanneer een HDMI-kabel is aangesloten).

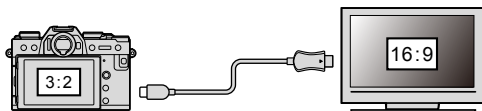

		Optie	
		16:9	3:2
Weergave			

 Selecteer 16:9 om het beeld weer te geven zodat dit het scherm vult met een uitgesneden boven- en onderkant, 3:2 om het gehele beeld weer te geven met een zwarte band aan elke zijde.

De instellingenmenu's

8



GEBRUIKERSINSTELLINGEN

Pas de basisinstellingen van de camera aan.

Voor toegang tot de basisinstellingen van de camera drukt u op **MENU/OK**, selecteert u het tabblad (**INSTALLATIE**) en kiest u **GEBRUIKERSINSTELLINGEN**.



FORMATTEREN

Om een geheugenkaart te formatteren:

- 1 Selecteer **GEBRUIKERSINSTELLINGEN** > **FORMATTEREN** in het tabblad (**INSTALLATIE**).
- 2 Er wordt een bevestigingsvenster weergegeven. Om de geheugenkaart te formatteren, markeert u **OK** en drukt u op **MENU/OK**.

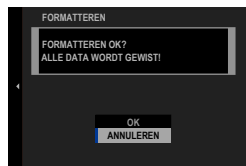



Om af te sluiten zonder de geheugenkaart te formatteren, selecteert u **ANNULEREN** of drukt u op **DISP/BACK**.

- Alle gegevens —inclusief beveiligde foto's— worden van de geheugenkaart gewist. Vergeet niet belangrijke foto's eerst naar een computer of ander opslagapparaat te kopiëren.
- Open het batterijvak niet tijdens het formatteren.

Het formatteermenu kan worden weergegeven door op het midden van de achterste commandoschijf te drukken terwijl u de -knop ingedrukt houdt.

DATUM/TIJD



Om de cameraklok in te stellen:

- 1 Selecteer  **GEBRUIKERSINSTELLINGEN** > **DATUM/TIJD** in het tabblad  (**INSTALLATIE**).
- 2 Duw de scherpstellingstok (scherpstelhendel) naar links of rechts om het jaar, de maand, de dag, het uur of de minuut te markeren en duw omhoog en omlaag om te veranderen. Om de opdracht te veranderen waarin het jaar, de maand en dag zijn weergegeven, markeer de datumweergave en duw de scherpstellingstok omhoog of omlaag.
- 3 Druk op **MENU/OK** om de klok in te stellen.



TIJDVERSCHIL

Schakel de cameraklok direct om van de tijdzone van uw woonplaats naar de lokale tijd op uw bestemming tijdens het reizen. Om het verschil tussen uw lokale tijdzone en tijdzone thuis te specificeren:

- 1 Markeer  **LOKAAL** en druk op **MENU/OK**.
- 2 Gebruik de scherpstellingstok (scherpstelhendel) om het tijdsverschil tussen de lokale tijd en uw eigen tijdzone te kiezen. Druk op **MENU/OK** wanneer de instellingen zijn voltooid.

Om de klok van de camera op lokale tijd in te stellen, markeert u  **LOKAAL** en drukt u op **MENU/OK**. Om de klok op de tijdzone van uw woonplaats in te stellen, selecteert u  **THUIS**.

Opties	
 LOKAAL	 THUIS

 Als  **LOKAAL** is geselecteerd, wordt  drie seconden in het geel weergegeven zodra de camera wordt ingeschakeld.

Kies een taal.

MIJN MENU-INSTELLINGEN

Bewerk de items opgesomd in het tabblad **MY** (MIJN MENU), een gepersonaliseerd aangepast menu met veelgebruikte opties.

- 1 Markeer **GEbruikersinstellingen** > **MIJN MENU-INSTELLINGEN** in het tabblad **MY** (INSTALLATIE) en druk op **MENU/OK**.



Selecteer **ITEMS RANGSCHIKKEN** om items opnieuw te ordenen.
Selecteer **ITEMS VERWIJDEREN** om items te verwijderen.

- 2 Druk de keuzeknop omhoog of omlaag om **ITEMS TOEVOEGEN** te markeren en druk op **MENU/OK**. Opties die kunnen worden toegevoegd aan "mijn menu" zijn gemarkeerd in blauw.



Huidige items in "mijn menu" worden aangeduid met vinkjes.

- 3 Kies een positie voor het item en druk op de **MENU/OK**. Het item wordt toegevoegd aan "mijn menu".



- 4 Druk op **MENU/OK** om terug te keren naar het bewerksscherm.
- 5 Herhaal stappen 3 en 4 totdat alle gewenste items zijn toegevoegd.

"Mijn menu" kan maximaal 16 items bevatten.

SENSORREINIGING

Verwijder stof van de beeldsensor van de camera.

Optie	Beschrijving
OK	Reinig de sensor onmiddellijk.
WANNEER INGESCHAKELD	Het reinigen van de sensor wordt uitgevoerd als de camera ingeschakeld wordt.
WANNEER UITGESCHAKELD	Het reinigen van de sensor zal worden uitgevoerd als de camera wordt uitgeschakeld (sensorreiniging wordt echter niet uitgevoerd als de camera wordt uitgeschakeld in de afspelmodus).

 Stof dat niet kan worden verwijderd met behulp van sensorreiniging, kan met behulp van een blazer worden verwijderd (☎ 277).

GELUID & FLITS

Selecteer **UIT** om de speaker, flitser, verlichter en zelfontspannerlamp uit te schakelen in situaties waarin u liever geen camerageluiden of lichten heeft.

Opties	
AAN	UIT

RESET

Zet de opname-opties of de opties van het instellingenmenu terug naar de standaardwaarden.

- 1 Markeer de gewenste optie en druk op **MENU/OK**.

Optie	Beschrijving
OPNAMEMENU RESET	Zet alle opnamemenu-instellingen, behalve de aangepaste witbalans en aangepaste instellingen gecreëerd met gebruik van BEW/BEW INST. OP M , terug naar de standaardwaarden.
SET-UP RESET	Zet alle instellingen in het instellingenmenu, behalve DATUM/TIJD , TIJDVERSCHIL en VERBINDING INSTELLING , terug naar de standaardwaarden.

- 2 Er wordt een bevestigingsvenster weergegeven. Markeer **OK** en druk op **MENU/OK**.

GELUIDSINSTELLINGEN

Maak wijzigingen in de camerageluiden.

Om toegang te krijgen tot geluidsinstellingen, drukt u op **MENU/OK**, selecteert u het tabblad  (INSTALLATIE) en kiest u **GELUID SET-UP**.



AF PIEPVOLUME

Kies het volume van de pieptoon die klinkt wanneer de camera scherpstelt. Het geluidssignaal kan worden gedempt door  **UIT** te selecteren.

Opties

 (hoog)

 (gemiddeld)

 (laag)

 **UIT** (dempen)

ZELFONTSPANNER PIEPVOLUME

Kies het volume van de pieptoon die klinkt terwijl de zelfontspanner is ingeschakeld. Het geluidssignaal kan worden gedempt door  **UIT** te selecteren.

Opties

 (hoog)

 (gemiddeld)

 (laag)

 **UIT** (dempen)

BEDIENING VOL.

Pas het volume aan van de geluiden die worden gemaakt tijdens de bediening van de camera. Kies  **UIT** om de bedieningsgeluiden uit te schakelen.

Opties

 (hoog)





 (gemiddeld)

 (laag)

 **UIT** (dempen)

SLUITER VOLUME

Pas het volume van de geluiden gemaakt door de elektronische sluiters aan. Kies **UIT** om het sluitergeluid uit te schakelen.

Opties			
 (hoog)	 (gemiddeld)	 (laag)	 UIT (dempen)

SLUITER GELUID

Kies het geluid dat de elektronische sluiters maakt.

Opties		
 1 GELUID 1	 2 GELUID 2	 3 GELUID 3

AFSPEEL VOLUME

Pas het volume voor het afspelen van een film aan.

Opties										
10	9	8	7	6	5	4	3	2	1	0

SCHERMINSTELLINGEN

Breng wijzigingen aan in de weergave-instellingen.

Om toegang te krijgen tot weergave-instellingen, drukt u op **MENU/OK**, selecteert u het tabblad  (INSTALLATIE) en kiest u **SCHERM SET-UP**.



EVF-HELDERHEID

Pas de helderheid van het scherm aan in de elektronische zoeker.

Optie	Beschrijving
AUTO	Automatische helderheidsaanpassing.
HANDMATIG	Pas de helderheid handmatig aan; kies uit opties tussen +5 en -7.

EVF KLEUR

Pas de kleurtoon van het scherm aan in de elektronische zoeker.

Opties										
+5	+4	+3	+2	+1	0	-1	-2	-3	-4	-5

AANPASSING EVF KLEUR

Pas de kleur van het scherm aan in de elektronische zoeker.

- 1 Pas kleuren aan met behulp van de scherpstellingstok (scherpstelhendel).



- 2 Druk op **MENU/OK**.

LCD-HELDERHEID

Pas de monitorhelderheid aan.

Opties										
+5	+4	+3	+2	+1	0	-1	-2	-3	-4	-5

LCD KLEUR

Pas de monitorkleur aan.

Opties										
+5	+4	+3	+2	+1	0	-1	-2	-3	-4	-5

AANPASSING LCD KLEUR

Pas de kleur van de weergave in de LCD-monitor aan.

- 1 Pas kleuren aan met behulp van de scherpstellingstok (scherpstelhendel).
- 2 Druk op **MENU/OK**.

WEERGAVE

Kies hoe lang foto's worden weergegeven nadat ze zijn gemaakt.

Optie	Beschrijving
CONTINU	Foto's worden getoond totdat de MENU/OK -knop wordt ingedrukt of de ontspanknop half wordt ingedrukt. Druk op het midden van de achterste commandoschijf om in te zoomen op het actieve scherpstelpunt; druk opnieuw om het zoomen te annuleren.
1.5 SEC	Foto's worden gedurende de geselecteerde tijd weergegeven of tot de ontspanknop halverwege wordt ingedrukt.
0.5 SEC	
UIT	Foto's worden na het fotograferen niet weergegeven.



- Kleuren kunnen enigszins afwijken van de uiteindelijke foto.
- "Ruis" in de vorm van spikkels kan zichtbaar zijn bij hoge gevoeligheden.

AUTOROTATIE DISPLAYS

Kies of de indicaties in de zoeker en de LCD-monitor draaien overeenkomstig de camerastand.

Opties	
AAN	UIT

PRVW BELICH/WITBALANS HANDM. MODUS

Kies of belichting- en/of witbalansvoorbeeld wordt ingeschakeld in handmatige belichtingsstand.

Optie	Beschrijving
PRVW BELICHTING/WB	Schakel belichting- en witbalansvoorbeeld in.
PRVW WB	Alleen witbalans als voorbeeld bekijken. Kies deze optie in situaties waarin belichting en witbalans naar alle waarschijnlijkheid zal veranderen tijdens het vastleggen, wat het geval kan zijn wanneer u een flitser gebruikt met een gloeicontrollampje.
UIT	Schakel belichting- en witbalansvoorbeeld uit. Kies deze optie bij gebruik van de flitser of in andere situaties waarin de belichting mogelijk kan veranderen wanneer de foto wordt gemaakt.



NATUURLIJKE LIVE-WEERGAVE



Kies of de effecten van filmsimulatie, witbalans en andere instellingen zichtbaar zijn in de monitor.

Optie	Beschrijving
AAN	De effecten van camera-instellingen zijn niet zichtbaar in de monitor, maar schaduwen in laag contrast, scènes met tegenlicht en andere moeilijk zichtbare onderwerpen zichtbaarder te maken. Kleuren en tinten kunnen afwijken van die in de uiteindelijke foto. De weergave wordt echter aangepast om de effecten van geavanceerde filters en monochroom- en sepia-instellingen te tonen.
UIT	De effecten van filmsimulatie, witbalans en andere instellingen kunnen vooraf in de monitor worden bekeken.

COMP.RICHTL.

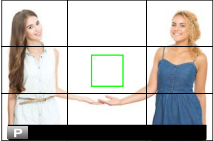
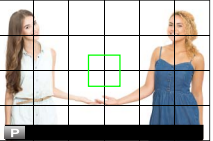
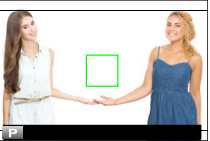
Kies een kaderraster voor opnamemodus.

Optie		
 RAST 9	 RASTER 24	 HD-KADEREN
 <p>Voor compositie met de "derdenregel".</p>	 <p>Een raster van zes bij vier.</p>	 <p>Kader HD-foto's in de beelduitsnede aangegeven aan de boven- en onderkant van het scherm.</p>

 Inkaderingsbegeleiders worden niet getoond bij standaardinstellingen maar kunnen worden weergegeven met behulp van  **SCHERM SET-UP > DISP. INST. OP MAAT** (📖 198).

AUTO ROT. WEERG.

Selecteer **AAN** om "staande" (portret) foto's tijdens het afspelen automatisch te draaien.

Opties		
AAN		UIT

EENHEDEN AF-SCHAAL

Kies de eenheden gebruikt voor de indicator van de scherpstelafstand.

Opties	
METERS	FEET

DIAFRAGMA-EENH. CINEMALENS

Kies of de camera diafragma als een T-nummer (gebruikt voor filmcamera-lenzen) of een f/-nummer (gebruikt voor fotocame-lenzen) weergeeft wanneer een optionele FUJINON MKX-serie lens is bevestigd. Raadpleeg, voor informatie over filmcamera-lenzen, de documentatie die is meegeleverd met de lens.

Optie	Beschrijving
AANTAL T	De maat van een lensdiafragma, met name gebruikt door filmma-kers. Om de belichting beter te berekenen is er rekening gehou-den met de doorlaatbaarheid van de lens.
AANTAL F	De maat van een lensdiafragma, met name gebruikt door foto-grafen. Doorlaatbaarheid van de lens wordt geacht 100% te zijn, wat betekent dat hetzelfde diafragma verschillende belichtingen kan produceren, afhankelijk van de lens.

DISP. INST. OP MAAT

Kies de items die worden getoond in de standaardindicatie-
weergave.

- 1 Gebruik in de opnamemodus de **DISP/BACK**-knop om standaard-indicators weer te geven.
- 2 Druk op **MENU/OK** en selecteer **SCHEM SET-UP > DISP. INST. OP MAAT** in het tabblad **INSTALLATIE**.
- 3 Markeer items en druk op **MENU/OK** om te selecteren of te deselecteren.

Item	Standaard	Item	Standaard
COMPRICHTL.	<input type="checkbox"/>	DOORLOPENDE MODUS	<input checked="" type="checkbox"/>
ELEKTR. WATERPAS	<input type="checkbox"/>	DUAL BEELDSTABILISATIEMOD.	<input checked="" type="checkbox"/>
FOCUSFRAME	<input checked="" type="checkbox"/>	TOUCH SCREEN MODUS	<input checked="" type="checkbox"/>
AF-AFSTANDSINDICATOR	<input type="checkbox"/>	WITBALANS	<input checked="" type="checkbox"/>
MF-AFSTANDSINDICATOR	<input checked="" type="checkbox"/>	FILMSIMULATIE	<input checked="" type="checkbox"/>
HISTOGRAM	<input type="checkbox"/>	DYNAMISCH BEREIK	<input checked="" type="checkbox"/>
LIVEWEERG. HOOGTEPUNTALARM	<input type="checkbox"/>	BOOST-MODUS	<input checked="" type="checkbox"/>
OPNAMEMODUS	<input checked="" type="checkbox"/>	REST. BEELDIES	<input checked="" type="checkbox"/>
DIAFR/S-SNELHEID/ISO	<input checked="" type="checkbox"/>	BEELDFORM/-KWALITEIT	<input checked="" type="checkbox"/>
INFORMATIE-ACHTERGROND	<input checked="" type="checkbox"/>	FILMMODUS & OPNAMETIJD	<input checked="" type="checkbox"/>
Belichtingscomp. (Getal)	<input type="checkbox"/>	OPDRACHT BEELDOVERDRACHT	<input checked="" type="checkbox"/>
Belichtingscomp. (Schaal)	<input checked="" type="checkbox"/>	MICROFOONGELUID	<input checked="" type="checkbox"/>
FOCUSMODUS	<input checked="" type="checkbox"/>	BEGELEIDINGSBERICHT	<input checked="" type="checkbox"/>
LICHTMEETSISTEEM	<input checked="" type="checkbox"/>	ACCUNIVEAU	<input checked="" type="checkbox"/>
SLUITERTYPE	<input checked="" type="checkbox"/>	FRAMINGKADER	<input type="checkbox"/>
FLITSLICHT	<input checked="" type="checkbox"/>		

- 4 Druk op **DISP/BACK** om de wijzigingen op te slaan.
- 5 Druk op **DISP/BACK** zoals nodig om terug te keren naar de opname-weergave.

GROTE INDICAT.-MODUS (EVF)

Selecteer **AAN** om grote indicators in de elektronische zoeker weer te geven. De weergegeven indicators kunnen worden geselecteerd met behulp van  **SCHERMINSTELLINGEN > DISPL-INST. GROTE INDICAT. INDICAT.**

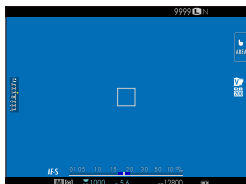

UIT

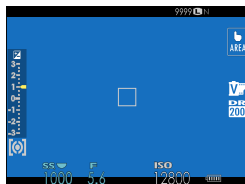

AAN

-  Sommige pictogrammen worden niet weergegeven wanneer **AAN** is geselecteerd voor **GROTE INDICAT.-MODUS (EVF)** (📖 11).
-  Als **GROTE INDICAT.-MODUS** aan een functieknop wordt toegewezen, kan de knop worden gebruikt om tussen **GROTE INDICAT.-MODUS** aan (**AAN**) en uit (**UIT**) (📖 204, 230) te schakelen.

GROTE INDICAT.-MODUS (LCD)

Selecteer **AAN** om grote indicators in de LCD-monitor weer te geven. De weergegeven indicators kunnen worden geselecteerd met behulp van **SCHERMINSTELLINGEN > DISPL-INST. GROTE INDICAT. INDICAT..**



UIT

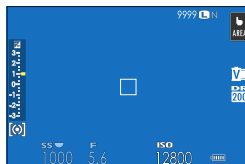

AAN

 Sommige pictogrammen worden niet weergegeven wanneer **AAN** is geselecteerd voor **GROTE INDICAT.-MODUS (LCD)** (📖 13).

 Als **GROTE INDICAT.-MODUS** aan een functieknop wordt toegewezen, kan de knop worden gebruikt om tussen **GROTE INDICAT.-MODUS** aan (**AAN**) en uit (**UIT**) (📖 204, 230) te schakelen.

DISPL-INST. GROTE INDICAT.

Kies de indicators die worden weergegeven wanneer **AAN** is geselecteerd voor **SCHERMINSTELLINGEN > GROTE INDICAT.-MODUS (EVF)** of **GROTE INDICAT.-MODUS (LCD)**.

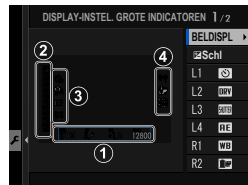

Optie	Beschrijving
① BELDISPL	Kies de items die onderaan de weergave staan. Geselecteerde items worden aangeduid met vinkjes (✓); om te deselecteren, markeer de vinkjes en druk op MENU/OK .
② Schl	Selecteer AAN om de belichtingsaanduiding weer te geven.
③ L1, L2, L3, L4	Kies maximaal vier grote pictogrammen voor weergave aan de linkerkant van het scherm.
④ R1, R2, R3, R4	Kies maximaal vier grote pictogrammen voor weergave aan de rechterkant van het scherm.

INFORMATIE CONTRASTAANP.

Stel contrast van de weergave af.

Optie	Beschrijving
HOOG CONTRAST	Hoog contrast.
STANDAARD	Normaal contrast.
LAAG CONTRAST	Laag contrast.
DONKER OMGEVINGSLICHT	Contrast aangepast voor gedimd omgevingslicht.

TOETS-/SCHIJFINSTELLINGEN

Ga naar opties voor camerabediening.

Om toegang te krijgen tot bedieningsopties, drukt u op **MENU/OK**, selecteert u het tabblad  (INSTALLATIE) en kiest u **TOETS-/SCHIJFINSTELLINGEN**.



INSTELLINGEN FOCUSHENDEL

Kies de functies uitgevoerd door de scherpstellingstok (scherpstelhendel).

Optie	Beschrijving
VERGRENDING (UIT)	De scherpstellingstok kan niet worden gebruikt tijdens het fotograferen.
DRUK  OM TE ONTGR.	Druk op de stok om het scherpstelpuntscherm te bekijken en kantel de stok om een scherpstelpunt te selecteren.
AAN	Kantel de stok om het scherpstelpuntscherm te bekijken en selecteer een scherpstelpunt.

BEWERK/SLA OP SNELMENU

Kies de items weergegeven in het snelmenu.

- 1 Selecteer  **TOETS-/SCHIJFINSTELLINGEN** > **BEWERK/SLA OP SNELMENU** in het tabblad  (**INSTALLATIE**).
- 2 Het huidige snelmenu wordt weergegeven; gebruik de scherpstellingstok (scherpstelhendel) om het item te markeren dat u wilt veranderen en druk op **MENU/OK**.
- 3 Markeer een van de volgende opties en druk op **MENU/OK** om deze toe te wijzen aan de geselecteerde positie.
 - BEELDGROOTTE
 - BEELDKWALITEIT
 - FILMSIMULATIE*
 - Z&W AANP.   (Warm/Koud)*
 - KORRELEFFECT*
 - CHROOM KLEUREFFECT*
 - DYNAMISCH BEREIK*
 - PRIORITEIT D-BEREIK*
 - WITBALANS*
 - HIGHLIGHT TINT*
 - SCHADUWTINT*
 - KLEUR*
 - SCHERPTE*
 - RUISONDERDRUKKING*
 - KIES INST. OP MAAT*
 - SCHERPSTELLING (FILMSCHERPSTELLING)
 - AF-C AANGEPASTE INSTELL
 - INST. GEZICHTS-/OOGHERKEN.
 - HF ASSISTENTIE
 - TOUCH SCREEN MODUS
 - ZELFONTSPANNER
 - LICHTMEETSYSTEEM
 - SLUITERTYPE
 - FLIKKERVERMINDERING
 - ISO*
 - FLASHFUNCTIE-INSTELLING
 - FLITSCOMPENSATIE
 - FILMMODUS
 - FULL HD HOGESNELHEIDSOPN.
 - AANP. INTERN/EXTERN MIC.-NIVEAU
 - GELUID & FLITS
 - EVF/LCD-HELDERHD
 - EVF/LCD KLEUR
 - GEEN

* Opgeslagen in aangepaste instellingenbank.



- Selecteer **GEEN** om geen item toe te wijzen aan de geselecteerde positie.
- Wanneer **KIES INST. OP MAAT** is geselecteerd, worden de huidige instellingen getoond in het snelmenu met het label **BASE**.



Er is ook toegang tot het snelmenu in de opnamemodus door de **Q**-knop ingedrukt te houden.

FUNCTIE-INS. (Fn)

Kies de functies die worden vervuld door de functietoetsen.

- 1 Selecteer  **TOETS-/SCHIJFINSTELLINGEN > FUNCTIE-INS. (Fn)** in het tabblad  (**INSTALLATIE**).
- 2 Markeer de gewenste toets en druk op **MENU/OK**.
- 3 Markeer een van de volgende opties en druk op **MENU/OK** om deze toe te wijzen aan de geselecteerde toets.
 - BEELDGROOTTE
 - BEELDKWALITEIT
 - RAW
 - FILMSIMULATIE
 - KORRELEFFECT
 - CHROOM KLEUREFFECT
 - DYNAMISCH BEREIK
 - PRIORITEIT D-BEREIK
 - WITBALANS
 - KIES INST. OP MAAT
 - SCHERPSTELGEBIED
 - SCHERPSTELLOEP
 - SCHERPSTELLING
 - AF-C AANGEPASTE INSTELL.
 -  GEZICHTSSELECTIE  
 - GEZICHTSHERKENNING AAN/UIT
 - DRIVE-INSTELLING
 - SPORTZOEKERMODOUS
 - PRE-OPNAME 
 - ZELFONTSPANNER
 - LICHTMEETSISTEEM
 - SLUITERTYPE
 - FLIKKERVERMINDERING
 - ISO
 - IS MODE
 - DRAADLS COMMUNICT
 - FLASHFUNCTIE-INSTELLING
 - TTL-VERGRENDELING
 - MODELING FLASH
 - FULL HD HOGESNELHEIDSOPN.
 - ZEBRA-INSTELLING
 - AANP. INTERN/EXTERN MIC.-NIVEAU
 - STILLE BEDIENING FILM
 - VOORB DIEPTESCH
 - PRVW BELICHT/WITBALANS HANDM. MODUS
 - NATUURLIJKE LIVE-WEERGAVE
 - HISTOGRAM
 - ELEKTR. WATERPAS
 - GROTE INDICAT.-MODUS
 - ALLEEN AE-VERGRENDELING
 - ALLEEN AF-VERGRENDELING
 - AE/AF-VERGRENDELING
 - AF-AAN
 - ALLEENAWB-VERGRENDELING
 - DIAFRAGMA-INSTEL.
 - PRESTATIE
 - AUTO BEELDOVERDRACHT
 - KOPPELINGSBEST. SELECTEREN
 - Bluetooth AAN/UIT
 - PLAYBACK
 - GEEN (bediening uitgeschakeld)



- **ALLEEN AE-VERGREDELING, ALLEEN AF-VERGREDELING, AE/AF-VERGREDELING, AF-AAN** en **ALLEENAWB-VERGREDELING** kunnen niet aan de aanraakfunctieknoppen worden toegewezen (**T-Fn1** via **T-Fn4**).
- Toegang tot opties voor het toewijzen van functieknoppen kan ook worden verkregen door het ingedrukt houden van de **DISP/BACK**-knop.

AF-AAN

Als **AF-AAN** is geselecteerd, kunt u de toets indrukken in plaats van de ontspanknop halverwege ingedrukt te houden.



MODELING FLASH

Als **MODELING FLASH** is geselecteerd als een compatibele flitser met schoenbevestiging is bevestigd, kunt u op de knop drukken om de flitser te testen en te controleren op schaduwen en dergelijke (modeling flash).





TTL-VERGREDELING

Als **TTL-VERGREDELING** is geselecteerd, kunt u op de toets voor het vergrendelen van flitsoutput volgens de optie geselecteerd voor **F FLITSINSTELLINGEN > MODUS TTL VERGRENDELEN** drukken (📖 142).

GEZICHTSSELECTIE

 **GEZICHTSSELECTIE**   kan worden in- of uitgeschakeld door het indrukken van de knop waaraan

 **GEZICHTSSELECTIE**   is toegewezen. Door het inschakelen van

 **GEZICHTSSELECTIE**   kan de te gebruiken scherpstellingstok (scherpstelhendel) of (tijdens zoekerfotografie) de aanraakbediening ( 21) het gezicht selecteren dat wordt gebruikt voor de scherpstelling.



De volgende functies zijn toegankelijk met behulp van de scherpstellingstok of tijdens zoekerfotografie wanneer

 **GEZICHTSSELECTIE**   is ingeschakeld:

- Het gezicht dat wordt gebruikt voor het instellen van de scherpstelling kan worden geselecteerd met behulp van de scherpstellingstok. Druk op het midden van de stok om de selectie van het scherpstelveld tijdelijk in te schakelen ( 69).
- Het aanraakscherm (monitor) kan worden gebruikt voor het selecteren van het gezicht dat wordt gebruikt om scherp te stellen tijdens zoekerfotografie.

  **GEZICHTSSELECTIE**   wordt automatisch ingeschakeld als **AAN** is geselecteerd voor **INSTELLINGEN FOCUSHENDEL** ( 202) in de stand **SR+ GEAVANCRD SR AUTO**.

COMMANDOSCHIJF INSTELLING

Kies de functies die worden vervuld door de commandoschijven.

Optie	Beschrijving
COMMANDOSCHIJF 1 VOOR	Wijs sluitertijd (S.S. (PROGR. VERSCHUIVING)) of diafragma (DIAFRAGMA) ¹ toe aan COMMANDOSCHIJF 1 VOOR .
COMMANDOSCHIJF 2 VOOR	Wijs sluitertijd (S.S. (PROGR. VERSCHUIVING)), diafragma (DIAFRAGMA) ¹ , belichtingscompensatie (BELICHTINGSCOMPENSATIE) ² , gevoeligheid (ISO) of geen functie (GEEN) toe COMMANDOSCHIJF 2 VOOR of COMMANDOSCHIJF 3 VOOR .
COMMANDOSCHIJF 3 VOOR	Wijs sluitertijd (S.S. (PROGR. VERSCHUIVING)), diafragma (DIAFRAGMA) ¹ , belichtingscompensatie (BELICHTINGSCOMPENSATIE) ² , gevoeligheid (ISO) of geen functie (GEEN) toe aan de achterste instelschijf.

1 Diafragma ingesteld op **A** (auto) en lens uitgerust met diafragmaring of **OPDRACHT** geselecteerd voor **TOETS-/SCHIJFINSTELLINGEN > INST. DIAFRAGMARING (A)**.

2 Instelschijf belichtingscorrectie naar **C** gedraaid.

-  • **COMMANDOSCHIJF INSTELLING** is ook toegankelijk door het midden van de voorste commandoschijf ingedrukt te houden.
- U kunt ook op het midden van de voorste commandoschijf drukken om als volgt door de instellingen te bladeren **COMMANDOSCHIJF 1 VOOR**, **COMMANDOSCHIJF 2 VOOR** en **COMMANDOSCHIJF 3 VOOR**.

SLUITER AF

Kies of de camera scherpstelt wanneer de ontspanknop half wordt ingedrukt.

Optie	Beschrijving
AF-S	<ul style="list-style-type: none">• ON: De scherpstelling wordt vergrendeld wanneer de ontspanknop half is ingedrukt.• OFF: De scherpstelling wordt niet uitgevoerd wanneer de ontspanknop half wordt ingedrukt.
AF-C	<ul style="list-style-type: none">• ON: De camera stelt scherp zolang de ontspanknop half is ingedrukt.• OFF: De scherpstelling wordt niet uitgevoerd wanneer de ontspanknop half wordt ingedrukt.

SLUITER AE

Belichting wordt vergrendeld terwijl de ontspanknop halverwege is ingedrukt als **ON** is geselecteerd.

Optie	Beschrijving
AF-S/MF	<ul style="list-style-type: none">• ON: De belichting wordt vergrendeld wanneer de ontspanknop half wordt ingedrukt.• OFF: De belichting wordt niet vergrendeld wanneer de ontspanknop half wordt ingedrukt.
AF-C	<ul style="list-style-type: none">• ON: De belichting wordt vergrendeld terwijl de ontspanknop half wordt ingedrukt.• OFF: De belichting wordt niet vergrendeld wanneer de ontspanknop half wordt ingedrukt.

 Selecteer **OFF** zodat de camera de blootstelling voor elke opname in de seriemodus kan aanpassen.

OPNAME ZONDER LENS

Kies **AAN** om de sluitertongrendeling in te schakelen wanneer er geen lens is bevestigd.

Opties	
AAN	UIT

NEEM OP ZONDER KAART

Kies of de sluitter kan worden ontspannen als er geen geheugenkaart in de camera is geplaatst.

Optie	Beschrijving
ON	Als er geen geheugenkaart is geplaatst, kan de sluitter worden ontspannen om de camerafunctie te testen en de opname- en setupmenu's kunnen worden weergegeven.
OFF	De sluitter wordt uitgeschakeld als er geen geheugenkaart is geplaatst, zodat per ongeluk verlies van foto's gemaakt zonder geheugenkaart wordt voorkomen.

CHERPSTELRING

Kies de richting waarin de scherpstelring moet worden gedraaid om de scherpstelafstand te vergroten.

Opties	
 NAAR RECHTS (met de klok mee)	 NAAR LINKS (tegen de klok in)

BEDIENING FOCUSRING

Kies hoe de camera de scherpstelling aanpast in reactie op bewegingen van de scherpstelring.

Optie	Beschrijving
NIET-LINEAIR	Scherpstelling wordt in dezelfde mate aangepast als waarin de ring wordt gedraaid.
LINEAIR	Scherpstelling wordt lineair aangepast overeenkomstig de mate waarin de ring wordt gedraaid, maar de scherpstelsnelheid blijft onaangestast door de snelheid waarmee de ring wordt gedraaid.

MODUS AE/AF-VERG.

Deze optie bepaalt het gedrag van de knop waaraan belichtings- en/of scherpstelvergrendeling is toegewezen.

Optie	Beschrijving
AE/AF-VERG B INDR	Belichting en/of scherpstelling vergrendelen terwijl op de knop wordt gedrukt.
AE/AF-VERG AAN/UIT	Belichting en/of scherpstelling vergrendelen terwijl de knop wordt ingedrukt en zal deze vergrendeld blijven tot er opnieuw wordt gedrukt.

AWB-VERGRENDELMODUS

Kies het gedrag van functieknoppen die zijn toegewezen aan automatische witbalans (AWB)-vergrendeling. Automatische witbalansvergrendeling wordt gebruikt om witbalans te vergrendelen bij de waarde die is gemeten door de camera wanneer **AUTO** is geselecteerd voor witbalans.

Optie	Beschrijving
AWB AAN BIJ DRUKKEN	Automatische witbalans vergrendelt terwijl de knop wordt ingedrukt.
AWB AAN/ UIT-SCHAKELAAR	Druk de knop eenmaal in om automatische witbalans te vergrendelen en nogmaals om de vergrendeling op te heffen.

INST. DIAFRAGMARING (A)

Kies of de voorste commandoschijf kan worden gebruikt om het diafragma aan te passen wanneer diafragma is ingesteld op **A** (auto).

Optie	Beschrijving
AUTO	De camera past het diafragma automatisch aan.
COMMANDO	Het diafragma kan worden aangepast met behulp van de commandoschijf.





DIAFRAGMA-INSTEL.

Kies de methode die wordt gebruikt om het diafragma aan te passen wanneer u lenzen zonder diafragramingen gebruikt.

Optie	Beschrijving
AUTO +  HANDM.	Draai aan de voorste commandoschijf om het diafragma te kiezen. Draai voorbij het kleinste diafragma om A (auto) te kiezen.
AUTO	Diafragma wordt automatisch geselecteerd; camerafuncties in belichtingsmodus P (programma AE) of S (sluiterprioriteit AE).
HANDMATIG	Draai aan de voorste commandoschijf om het diafragma te kiezen; camerafuncties in belichtingsmodus A (diafragramprioriteit AE) of M (handmatig).

TOUCH SCREEN INSTELLINGEN

Schakel de touchscreenbediening in of uit.

Optie	Beschrijving								
 INSTELL. AANRAAKSCHERM	<ul style="list-style-type: none"> • AAN: De LCD-monitor functioneert als aanraakscherm tijdens het fotograferen. • UIT: Aanraakbediening uitgeschakeld. 								
 INSTELLING DUBBELTIKKEN	<ul style="list-style-type: none"> • AAN: Tik twee keer op het LCD-scherm om in te zoomen op uw onderwerp tijdens het fotograferen. • UIT: Aanraakzoom uitgeschakeld. 								
 AANRAAKFUNCTIE	<p>Schakel aanraakfunctiebewegingen in of uit.</p>								
 INSTELL. AANRAAKSCHERM	<ul style="list-style-type: none"> • AAN: De LCD-monitor functioneert als aanraakscherm tijdens het afspelen. • UIT: Aanraakbediening uitgeschakeld. 								
EVF TOUCHSCREENGEBD INST.	<p>Selecteer het gebied van de LCD-monitor dat wordt gebruikt voor aanraakbedieningen terwijl de zoeker actief is.</p> <ul style="list-style-type: none"> • Het gebied dat wordt gebruikt voor de aanraakbedieningen kan worden geselecteerd uit: <table border="0" data-bbox="360 707 860 827"> <tr> <td>- <input type="checkbox"/> (alle)</td> <td>- <input checked="" type="checkbox"/> (linkerhelft)</td> </tr> <tr> <td>- <input checked="" type="checkbox"/> (rechterhelft)</td> <td>- <input checked="" type="checkbox"/> (kwart linksboven)</td> </tr> <tr> <td>- <input checked="" type="checkbox"/> (kwart rechtsboven)</td> <td>- <input checked="" type="checkbox"/> (kwart linksonder)</td> </tr> <tr> <td>- <input checked="" type="checkbox"/> (kwart rechtsonder)</td> <td></td> </tr> </table> • Kies UIT om aanraakbedieningen uit te schakelen terwijl de zoeker actief is. 	- <input type="checkbox"/> (alle)	- <input checked="" type="checkbox"/> (linkerhelft)	- <input checked="" type="checkbox"/> (rechterhelft)	- <input checked="" type="checkbox"/> (kwart linksboven)	- <input checked="" type="checkbox"/> (kwart rechtsboven)	- <input checked="" type="checkbox"/> (kwart linksonder)	- <input checked="" type="checkbox"/> (kwart rechtsonder)	
- <input type="checkbox"/> (alle)	- <input checked="" type="checkbox"/> (linkerhelft)								
- <input checked="" type="checkbox"/> (rechterhelft)	- <input checked="" type="checkbox"/> (kwart linksboven)								
- <input checked="" type="checkbox"/> (kwart rechtsboven)	- <input checked="" type="checkbox"/> (kwart linksonder)								
- <input checked="" type="checkbox"/> (kwart rechtsonder)									

ENERGIEBEHEER

Pas de instellingen voor energiebeheer aan.

Voor toegang tot energiebeheerinstellingen drukt u op **MENU/OK**, selecteert u het tabblad  (**INSTALLATIE**) en kiest u **STROOMBEHEER**.



UITSCHAKELEN

Hiermee selecteert u hoe lang het duurt totdat de camera automatisch wordt uitgeschakeld wanneer de camera niet wordt bediend. Kortere tijden verhogen de levensduur van de batterij; als **UIT** is geselecteerd, moet de camera handmatig uitgezet worden.

Opties					
5 MIN	2 MIN	1 MIN	30 SEC	15 SEC	UIT

PRESTATIE

Selecteer **BOOST** om scherpstelling en de prestatie van de zoekweergave te verbeteren.

Optie	AF prestaties (snelheid)	Beeldsnelheid zoeker (circa)	Batterij duurzaamheid
BOOST	Snel	Snel	Laag
NORMAAL	Normaal	Normaal	Normaal



Wanneer **NORMAAL** is geselecteerd, zal de beeldsnelheid dalen wanneer er geen handelingen worden uitgevoerd. Het bedienen van camerabeheer herstelt de beeldsnelheid naar normaal.



INSTELLINGEN OPSLAAN

Breng wijzigingen aan in de bestandsbeheerinstellingen.

Voor toegang tot bestandsbeheerinstellingen drukt u op **MENU/OK**, selecteert u het tabblad (INSTALLATIE) en kiest u **OPSLAAN SET-UP**.



NUMMERING

Nieuwe foto's worden opgeslagen in beeldbestanden waarvan de bestandsnamen beginnen met een viercijferig bestandsnummer dat wordt toegewezen door telkens een nummer aan het laatst gebruikte bestandsnummer

Beeldnummer



Mapnummer *Bestandsnummer*

toe te voegen. Tijdens het afspelen wordt het bestandsnummer weergegeven zoals getoond. **NUMMERING** regelt of de bestandsnummering wordt teruggezet op 0001 wanneer een nieuwe geheugenkaart wordt geplaatst of de huidige geheugenkaart is geformatteerd.

Optie	Beschrijving
CONTINU	De nummering gaat verder vanaf het laatst gebruikte bestandsnummer of het eerst beschikbare bestandsnummer, afhankelijk van welk nummer het hoogst is. Kies deze optie om het aantal foto's met dubbele bestandsnamen te verminderen.
RESET	Na het formatteren of bij het plaatsen van een nieuwe geheugenkaart wordt de nummering teruggezet op 0001.



- Wanneer het beeldnummer de waarde 999-9999 bereikt, wordt de ontspanknop uitgeschakeld. Formateer de geheugenkaart na het overdragen van foto's die u wenst te bewaren naar een computer.
- Het selecteren van **GEBRUIKERSINSTELLINGEN** > **RESET** stelt **NUMMERING** in op **CONTINU** zonder de bestandsnummering te resetten.
- Beeldnummers van foto's kunnen verschillen wanneer deze met andere camera's zijn gemaakt.

ORIG. FOTO OPSLAAN

Kies **AAN** om onverwerkte kopieën van foto's gemaakt met behulp van **VERWIJDER R. OGEN** op te slaan.

Opties	
AAN	UIT

BEWERK BSTNDSNAAM

Wijzig het prefix van bestandsnamen. sRGB-beelden gebruiken een vierletter-prefix (standaard "DSCF"), Adobe RGB-beelden een drieletter-prefix ("DSF") voorafgegaan door een underscore.

Optie	Standaardprefix	Voorbeeld bestandsnaam
sRGB	DSCF	ABCD0001
AdobeRGB	_DSF	_ABC0001

MAP SELECTEREN

Maak mappen en kies de map waarin erop volgende foto's worden opgeslagen.

Optie	Beschrijving
MAP SELECTEREN	Om de map te kiezen waarin erop volgende foto's worden opgeslagen, druk de scherpstellingstok (scherpstelhendel) omhoog of omlaag om een bestaande map te markeren en druk op MENU/OK .
MAP AANMAKEN	Voer een mapnaam van vijf tekens in om een nieuwe map aan te maken waarin erop volgende foto's worden opgeslagen. De nieuwe map wordt aangemaakt met de volgende foto die u maakt en daaropvolgende foto's worden in deze map opgeslagen.

COPYRIGHT INFO

Er kan copyrightinformatie, in de vorm van Exif-tags, worden toegevoegd aan nieuwe afbeeldingen zodra ze worden gemaakt. Wijzigingen van de copyrightinformatie worden alleen teruggezien in de gemaakte foto's nadat de wijzigingen zijn gemaakt.

Optie	Beschrijving
COPYRIGHT INFO WEERG	Geef de huidige copyrightinformatie weer.
AUTEURSINFO INVOEREN	Voer de naam van de maker in.
COPYRIGHT INFO INVOEREN	Voer de naam van de copyrighthouder in.
COPYRIGHT INFO VERWIJDEREN	Verwijder de huidige copyrightinformatie. Deze wijziging geldt alleen voor afbeeldingen die zijn gemaakt nadat deze optie is gekozen; copyrightinformatie opgenomen met bestaande afbeeldingen wordt niet beïnvloed.

VERBINDINGSINSTELLINGEN

Pas instellingen aan voor verbinding met andere apparaten.

Om toegang te krijgen tot verbindingsoinstellingen, drukt u op **MENU/OK**, selecteert u het tabblad  (INSTALLATIE) en kiest u **VERBINDING INSTELLING**.



 Voor meer informatie over draadloze verbindingen bezoekt u:
<http://fujifilm-dsc.com/wifi/>

Bluetooth INSTELLINGEN

Pas Bluetooth instellingen aan.

Optie	Beschrijving
KOPPELREGISTRATIE	Om de camera aan een smartphone of tablet te koppelen, selecteer deze optie en start vervolgens FUJIFILM Camera Remote op het apparaat en tik op KOPPELREGISTRATIE .
KOPPELINGSBEST. SELECTEREN	Kies met behulp van KOPPELREGISTRATIE een verbinding uit de lijst met apparaten waarmee de camera gekoppeld is geweest. Selecteer GEEN VERBINDING om af te sluiten zonder verbinding te maken.
KOPPELREG; VERWIJDEREN	Verwijder koppelingsinformatie voor geselecteerde apparaten. Kies het apparaat in de lijst met apparaten. Het geselecteerde apparaat wordt ook uit de apparaten verwijderd die staan vermeld in KOPPELINGSBEST. SELECTEREN .
Bluetooth AAN/UIT	<ul style="list-style-type: none">• AAN: De camera stelt automatisch een Bluetooth-verbinding vast met gekoppelde apparaten wanneer deze ingeschakeld is.• UIT: De camera verbindt niet via Bluetooth.
AUTO OVERDRACHT BEELDEN	<ul style="list-style-type: none">• AAN: Markeer foto's voor upload zoals ze zijn genomen. Markeer JPEG-foto's voor uploaden zoals ze zijn genomen.• UIT: Foto's worden niet gemarkeerd voor uploaden zoals ze zijn genomen.
INSTELLING SYNCHRONISEREN SMARTPHONE	Kies of u de camera wilt synchroniseren met de tijd en/of locatie die wordt geleverd door een gekoppelde smartphone. <ul style="list-style-type: none">• LOCATIE&TIJD: Synchroniseer de tijd en locatie.• LOCATIE: Synchroniseer de locatie.• TIJD: Synchroniseer de tijd.• UIT: Synchronisatie uit

- Installeer de meest recente versie van de FUJIFILM Camera Remote-app op uw smartphone of tablet alvorens het apparaat aan uw camera te koppelen of beelden te uploaden.
- Wanneer **AAN** is geselecteerd voor zowel **Bluetooth AAN/UIT** als **AUTO OVERDRACHT BEELDEN** of beelden zijn momenteel geselecteerd voor uploaden met behulp van de optie **OPDRACHT BEELDOVERDRACHT** in het -(weergave) menu, dan begint het uploaden naar gekoppelde apparaten kort nadat u afspelen afsluit of de camera uitschakelt. **OPDRACHT BEELDOVERDRACHT** kan ook worden gebruikt om foto's voor uploaden te selecteren wanneer **AUTO OVERDRACHT BEELDEN** uit is.

PC AUTO. OPSLAAN

Pas instellingen aan voor verbinding met computers via draadloze LAN.

Optie	Beschrijving
PC AUTO. OPSLAAN	Kies de methode die wordt gebruikt voor verbinding met een computer via draadloze LAN. <ul style="list-style-type: none"> • EENVOUDIGE SETUP: Verbinding maken met behulp van WPS. • HANDMATIGE SETUP: Kies het netwerk uit een lijst (KIES UIT LIJST) of voer de naam handmatig in (VOER SSID IN).
WISSEN REG.BEST.PC	Verwijder geselecteerde bestemmingen.
DET. VORIGE VERB.	Bekijk computers waarmee de camera recent verbonden is geweest.

VERB.INST. instax PRNTR

Pas de instellingen aan voor aansluiting op optionele Fujifilm instax SHARE printers.

De printernaam (SSID) en het wachtwoord

De printernaam (SSID) kan worden gevonden op de onderkant van de printer; het standaardwachtwoord is "1111". Als u al een ander wachtwoord heeft gekozen om af te drukken vanaf een smartphone, voer dat wachtwoord dan in.

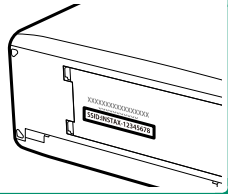

PC-VERBINDINGSMODUS





Pas instellingen aan voor verbinding met een computer.

Optie	Beschrijving
USB-KAARTLEZER	De camera automatisch verbinden met een computer via USB schakelt de gegevensoverdrachtmodus in, wat de mogelijkheid biedt om gegevens naar de computer te kopiëren. De camera functioneert normaal wanneer deze niet verbonden is.
USB RAW CONV/ B-UP HERS	Het aansluiten van de camera op een computer via USB activeert automatisch de USB RAW-conversie/backup-herstelmodus. De camera functioneert niet normaal wanneer niet verbonden. <ul style="list-style-type: none">• USB RAW CONV (vereist FUJIFILM X RAW STUDIO): Gebruik de beeldverwerkende motor van de camera om RAW-bestanden snel te converteren naar JPEG-beelden van hoge kwaliteit.• BACKUP HERSTELLEN (FUJIFILM X Acquire vereist): Camera-instelling opslaan en laden. Configureer de camera opnieuw in een ogenblik van deel instellingen met andere camera's van hetzelfde type.

⚠ Instellingen **STROOMBEHEER > UITSCHAKELEN** zijn ook van toepassing tijdens tether-opname. Selecteer **UIT** om te voorkomen dat de camera automatisch uitschakelt.

ALGEMENE INSTELLINGN

Pas de instellingen aan voor verbinding met draadloze netwerken.

Optie	Beschrijving
NAAM	Kies een naam (NAAM) om de camera te identificeren op een draadloos netwerk (de camera heeft standaard een unieke naam toegewezen gekregen).
VERKLEIN(SP) 	Kies of het formaat van afbeeldingen wordt aangepast voor uploaden naar smartphones. Een nieuw formaat geven is alleen van toepassing op de kopie geüpload naar de smartphone; het origineel wordt niet beïnvloed. <ul style="list-style-type: none"> • AAN: Het formaat van grotere afbeeldingen wordt aangepast naar  voor uploaden. Deze instelling wordt aanbevolen. • UIT: Afbeeldingen worden op origineel formaat geüpload.
GEOTAGGING	Kies of locatiegegevens gedownload via een smartphone worden ingesloten in de foto's als ze worden gemaakt.
LOCATIE-INFO	Geeft de laatst gedownloade locatiegegevens van een smartphone weer.
 TOETS-/SCHIJFINSTELLING	Kies de functie die wordt vervuld door de functieknoppen die zijn toegewezen aan de DRAADLOZE COMMUNICT -functie. <ul style="list-style-type: none"> •  PAIRING/OVERDR.OPD.: De knoppen kunnen worden gebruikt voor koppelen en selecteren van beelden voor overdracht. •  DRAADLOZE COMMUNICT: De knoppen kunnen worden gebruikt voor draadloze verbindingen.

INFORMATIE

Bekijk de MAC- en Bluetoothadressen van de camera.

RESET DRAADLOZE INSTELLING

Herstel draadloze instellingen naar hun standaard waarden.

MEMO



Sneltoetsen

9

Sneltoetsopties

Pas camerabesturing aan volgens uw stijl of situatie.

Veelgebruikte opties kunnen worden toegevoegd aan het **Q**-menu of aan een aangepast “mijn” menu of toegewezen worden aan een **Fn**-knop (functie) voor rechtstreekse toegang:

Sneltoetsoptie	Beschrijving	
“Mijn menu”	Voeg veelgebruikte opties toe aan dit aangepaste menu, dat kan worden bekeken door te drukken op MENU/OK en het tabblad  (“MIJN MENU”) te selecteren.	223
Het Q -menu	Het Q -menu wordt weergegeven door op de Q -knop te drukken. Gebruik het Q -menu om de geselecteerde opties te bekijken of te wijzigen voor veelgebruikte menu-items.	225
De functieknoppen	Gebruik de functieknoppen voor directe toegang tot geselecteerde functies.	228



MIJN MENU

Verkrijg toegang tot een persoonlijk menu van veelgebruikte opties.

Om “mijn menu” weer te geven, drukt u op **MENU/OK** in de opnameweergave en selecteert u het tabblad **MY** (**MIJN MENU**).



Het tabblad **MY** is alleen beschikbaar als opties zijn toegewezen aan **MIJN MENU**.

MIJN MENU-INSTELLINGEN

Om de items opgesomd op het tabblad **MY** (**MIJN MENU**) te kiezen:

- 1 Markeer **GEBRUIKERSINSTELLINGEN** > **MIJN MENU-INSTELLINGEN** in het tabblad **INSTALLATIE** en druk op **MENU/OK**.



Selecteer **ITEMS RANGSCHIKKEN** om items opnieuw te ordenen. Selecteer **ITEMS VERWIJDEREN** om items te verwijderen.



- 2 Druk de keuzeknop omhoog of omlaag om **ITEMS TOEVOEGEN** te markeren en druk op **MENU/OK**. Opties die kunnen worden toegevoegd aan “mijn menu” zijn gemarkeerd in blauw.



Huidige items in “mijn menu” worden aangeduid met vinkjes.

- 3 Kies een positie voor het item en druk op de **MENU/OK**. Het item wordt toegevoegd aan "mijn menu".



- 4 Druk op **MENU/OK** om terug te keren naar het bewerkscherm.
- 5 Herhaal stappen 3 en 4 totdat alle gewenste items zijn toegevoegd.

 "Mijn menu" kan maximaal 16 items bevatten.

De Q-knop (Snelmenu)

Druk op **Q** voor een snelle toegang tot geselecteerde opties.

De snelmenuweergave

Bij de standaardinstellingen bevat het snelmenu de volgende items:

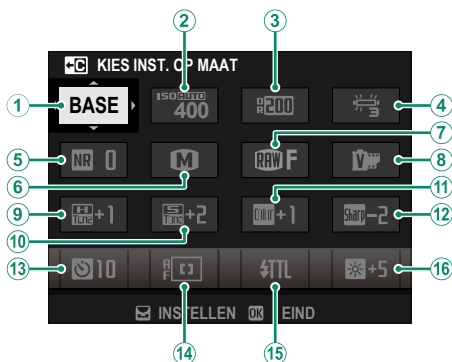

- | | |
|----------------------|---------------------------|
| ① KIES INST. OP MAAT | ⑨ HIGHLIGHT TINT |
| ② ISO | ⑩ SCHADUWTINT |
| ③ DYNAMISCH BEREIK | ⑪ KLEUR |
| ④ WITBALANS | ⑫ SCHERPTE |
| ⑤ RUISONDERDRUKING | ⑬ ZELFONTSPANNER |
| ⑥ BEELDGROOTTE | ⑭ SCHERPSTELLING |
| ⑦ BEELDKWALITEIT | ⑮ FLASHFUNCTIE-INSTELLING |
| ⑧ FILMSIMULATIE | ⑯ EVF/LCD-HELDERHD |

Het snelmenu toont de opties die momenteel zijn geselecteerd voor items ②—⑯, die kunnen worden veranderd zoals beschreven op pagina 227.

KIES INST. OP MAAT

Het item **☑ INSTELLINGEN BEELDKWALITEIT > KIES INST. OP MAAT** (item ①) toont de huidige aangepaste instellingenbank:

- **BASE**: Geen aangepaste instellingenbank geselecteerd.
- **C 1–C 7**: Selecteer een bank om de instellingen opgeslagen met de optie **☑ INSTELLINGEN BEELDKWALITEIT > BEW/BEW INST. OP M** te bekijken.
- **BASE** – **BASE**: De huidige aangepaste instellingenbank.

Instellingen bekijken en wijzigen

- 1 Druk op **Q** om het snelmenu weer te geven tijdens het fotograferen.

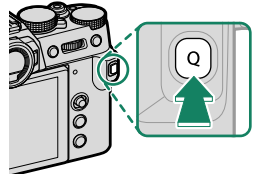

- 2 Gebruik de scherpstellingstok (scherpstelhendel) om items te markeren en draai de achterste commandoschijf om te veranderen.

- Wijzigingen worden niet opgeslagen op de huidige instellingenbank.
- Instellingen die verschillen van die in de huidige instellingenbank (**C 1–C 7**) worden getoond in het rood.

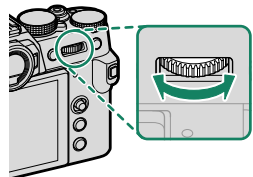

- 3 Druk op **Q** om af te sluiten wanneer de instellingen zijn voltooid.

 Het snelmenu kan ook worden bewerkt met behulp van de aanraakknoppen.

Het snelmenu bewerken

Om de items weergegeven in het snelmenu te kiezen:

- 1 Houd de **Q**-knop ingedrukt tijdens het fotograferen.
- 2 Het huidige snelmenu wordt weergegeven; gebruik de scherpstellingstok (scherpstelhendel) om het item te markeren dat u wilt veranderen en druk op **MENU/OK**.

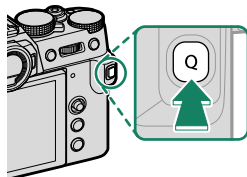

- 3 Markeer een van de volgende opties en druk op **MENU/OK** om deze toe te wijzen aan de geselecteerde positie.

- BEELDGROOTTE
- BEELDKWALITEIT
- FILMSIMULATIE*
- Z&W AANP. (Warm/Koud)*
- KORRELEFFECT*
- CHROOM KLEUREFFECT*
- DYNAMISCH BEREIK*
- PRIORITEIT D-BEREIK*
- WITBALANS*
- HIGHLIGHT TINT*
- SCHADUWTINT*
- KLEUR*
- SCHERPTE*
- RUISONDERDRUKKING*
- KIES INST. OP MAAT*
- SCHERPSTELLING (FILMSCHERPSTELLING)
- AF-C AANGEPASTE INSTELL.
- INST. GEZICHTS-/OOGHERKEN.
- HF ASSISTENTIE
- TOUCH SCREEN MODUS
- ZELFONTSPANNER
- LICHTMEETSISTEEM
- SLUITERTYPE
- FLIKKERVERMINDERING
- ISO*
- FLASHFUNCTIE-INSTELLING
- FLITSCOMPENSATIE
- FILMMODUS
- FULL HD HOGESNELHEIDSOPN.
- AANP. INTERN/EXTERN MIC.-NIVEAU
- GELUID & FLITS
- EVF/LCD-HELDERHD
- EVF/LCD KLEUR
- GEEN

* Opgeslagen in aangepaste instellingenbank.

- Selecteer **GEEN** om geen item toe te wijzen aan de geselecteerde positie.
- Wanneer **KIES INST. OP MAAT** is geselecteerd, worden de huidige instellingen getoond in het snelmenu met het label **BASE**.

Het snelmenu kan ook worden bewerkt met behulp van **TOETS-/SCHIJFINSTELLINGEN > BEWERK/SLA OP SNELMENU**.

De Fn-knoppen (Functie)

Wijs een functie toe aan de functieknoppen voor snelle toegang tot de geselecteerde functie.

- De functies toegewezen aan **T-Fn1** tot **T-Fn4** kunnen worden bereikt door over de monitor te vegen.
- Aanraakfunctiebewegingen zijn standaard uitgeschakeld. Om aanraakfunctiebewegingen in te schakelen, selecteer **AAN** voor **TOETS-/SCHIJFINSTELLINGEN > TOUCH SCREEN INSTELLINGEN > T-Fn AANRAAKFUNCTIE**.

De standaardtoewijzingen zijn:

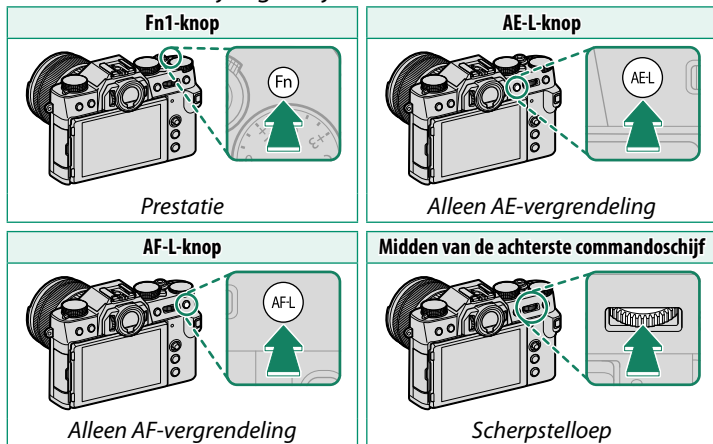

T-Fn1 (veeg omhoog)

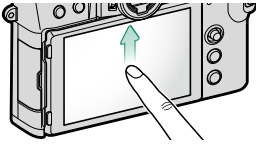

Drive-instelling

T-Fn2 (veeg naar links)

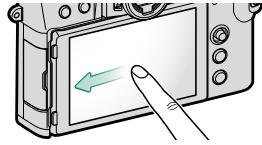

Filmsimulatie

T-Fn3 (veeg naar rechts)

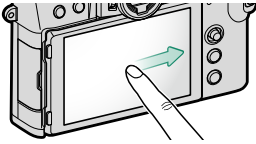

Witbalans

T-Fn4 (veeg omlaag)

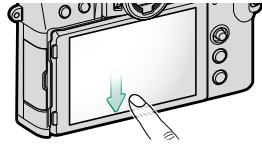

Scherpstelling

Rollen toewijzen aan de functietoetsen

Om rollen toe te wijzen aan de knoppen:

1 Houd de **DISP/BACK**-knop ingedrukt totdat een bedieningselectiemenu wordt weergegeven.

2 Markeer een bediening en druk op **MENU/OK**.

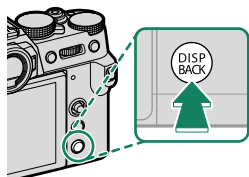

3 Markeer de gewenste functie en druk op **MENU/OK** om het aan de geselecteerde bediening toe te wijzen. Kies uit:

- BEELDGROOTTE
- BEELDKWALITEIT
- RAW
- FILMSIMULATIE
- KORRELEFFECT
- CHROOM KLEUREFFECT
- DYNAMISCH BEREIK
- PRIORITEIT D-BEREIK
- WITBALANS
- KIES INST. OP MAAT
- SCHERPSTELGEBIED
- SCHERPSTELLOEP
- SCHERPSTELLING
- AF-C AANGEPASTE INSTELL.
-  GEZICHTSSELECTIE  
- GEZICHTSHERKENNING AAN/UIT
- DRIVE-INSTELLING
- SPORTZOEKERMODUS
- PRE-OPNAME 
- ZELFONTSPANNER
- LICHTMEETSISTEEM
- SLUITERTYPE
- FLIKKERVERMINDERING
- ISO
- IS MODE
- DRAADLS COMMUNICT
- FLASHFUNCTIE-INSTELLING
- TTL-VERGRENDELING
- MODELING FLASH
- FULL HD HOGESNELHEIDSOPN.
- ZEBRA-INSTELLING
- AANP. INTERN/EXTERN MIC.-NIVEAU
- STILLE BEDIENING FILM
- VOORB DIEPTESCH
- PRVV BELICHT/WITBALANS HANDM. MODUS
- NATUURLIJKE LIVE-WEERGAVE
- HISTOGRAM
- ELEKTR. WATERPAS
- GROTE INDICAT.-MODUS
- ALLEEN AE-VERGRENDELING
- ALLEEN AF-VERGRENDELING
- AE/AF-VERGRENDELING
- AF-AAN
- ALLEENAWB-VERGRENDELING
- DIAFRAGMA-INSTEL.
- PRESTATIE
- AUTO BEELDOVERDRACHT
- KOPPELINGSBEST. SELECTEREN
- Bluetooth AAN/UIT
- PLAYBACK
- GEEN (bediening uitgeschakeld)



- **ALLEEN AE-VERGREDELING, ALLEEN AF-VERGREDELING, AE/AF-VERGREDELING, AF-AAN** en **ALLEENAWB-VERGREDELING** kunnen niet aan de aanraakfunctieknoppen worden toegewezen (**T-Fn1** via **T-Fn4**).
- Knoptoewijzingen kunnen ook worden geselecteerd met behulp van **TOETS-/SCHIJFINSTELLINGEN > FUNCTIE-INS. (Fn)**.

AF-AAN

Als **AF-AAN** is geselecteerd, kunt u de toets indrukken in plaats van de ontspanknop halverwege ingedrukt te houden.



MODELING FLASH

Als **MODELING FLASH** is geselecteerd als een compatibele flitser met schoenbevestiging is bevestigd, kunt u op de knop drukken om de flitser te testen en te controleren op schaduwen en dergelijke (modeling flash).



TTL-VERGREDELING

Als **TTL-VERGREDELING** is geselecteerd, kunt u op de toets voor het vergrendelen van flitsoutput volgens de optie geselecteerd voor **FLITSINSTELLINGEN > MODUS TTL VERGRENDELEN** drukken (📖 142).

GEZICHTSSELECTIE

 **GEZICHTSSELECTIE**   kan worden in- of uitgeschakeld door het indrukken van de knop waaraan

 **GEZICHTSSELECTIE**   is toegevoegd. Door het inschakelen van

 **GEZICHTSSELECTIE**   kan de te gebruiken scherpstellingstok (scherpstelhendel) of (tijdens zoekerfotografie) de aanraakbediening (☰ 21) het gezicht selecteren dat wordt gebruikt voor de scherpstelling.



De volgende functies zijn toegankelijk met behulp van de scherpstellingstok of tijdens zoekerfotografie wanneer

 **GEZICHTSSELECTIE**   is ingeschakeld:

- Het gezicht dat wordt gebruikt voor het instellen van de scherpstelling kan worden geselecteerd met behulp van de scherpstellingstok. Druk op het midden van de stok om de selectie van het scherpstelveld tijdelijk in te schakelen (☰ 69).
- Het aanraakscherm (monitor) kan worden gebruikt voor het selecteren van het gezicht dat wordt gebruikt om scherp te stellen tijdens zoekerfotografie.

  **GEZICHTSSELECTIE**   wordt automatisch ingeschakeld als **AAN** is geselecteerd voor **INSTELLINGEN FOCUSHENDEL** (☰ 202) in de stand **SR+ GEAVANCRD SR AUTO**.

Randapparatuur en optionele accessoires

10

Externe flitsers

De camera kan worden gebruikt met externe flitsers, die krachtiger zijn dan hun ingebouwde tegenhangers. Sommige ondersteunen hoge-snelheid sync (FP) en kunnen worden gebruikt bij sluitertijden sneller dan de sync-snelheid, terwijl andere kunnen functioneren als hoofdflitsers die de flitsers op afstand via optische draadloze flitsbediening bedienen.

 U bent mogelijk niet in staat de flitser te testen in sommige gevallen, bijvoorbeeld als een instellingenmenu wordt weergegeven op de camera.

Rode-ogenverwijdering

Rode-ogencorrectie is beschikbaar wanneer een optie anders dan **UIT** is geselecteerd voor  **FLITSINSTELLINGEN > VERWIJDER R. OGEN** en een **GEZICHTSHERKENNING AAN**-optie geselecteerd is voor  **AF/MF INSTELLINGEN > INST. GEZICHTS-/OOGHERKEN.** Het verwijderen van rode ogen reduceert "rode ogen" veroorzaakt wanneer licht van de flitser wordt weerkaatst in de pupillen van het onderwerp.

Een externe flitser gebruiken

- 1 Sluit de eenheid aan op de camera.
- 2 Selecteer **FLASHFUNCTIE-INSTELLING** in de opnamemodus in het menutabblad  (**FLITSINSTELLINGEN**). De beschikbare opties variëren per flitser.



Menu	Beschrijving	
Ingebouwde Flits	Wordt weergegeven als de ingebouwde flitser wordt verhoogd.	92
SYNC-TERMINAL	Sync terminal opties worden weergegeven als de ingebouwde flitser wordt ingeklapt en er geen flitser, of een niet-compatibele flitser, is gemonteerd op de flitsschoen.	236
EXTERNE FLASH	Wordt weergegeven wanneer een optionele flitser is gemonteerd op de flitsschoen en is ingeschakeld.	237
MASTER(OPTISCH)	Weergegeven als een optionele flitser die funktioneert als hoofdflitser voor Fujifilm optische draadloze flitsbediening op afstand is verbonden en ingeschakeld.	240

- 3 Markeer items met de scherpstelingstok (scherpstelhendel) en draai de achterste commandoschijf om de gemarkeerde instelling te veranderen.

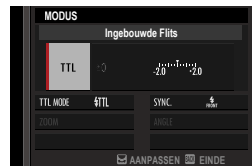

- 4 Druk op **DISP/BACK** om de veranderingen in werking te stellen.

SYNC-TERMINAL

SYNC-TERMINAL wordt weergegeven als de ingebouwde flitser wordt verlaagd en er geen flitser of als er een niet-compatibele flitser is gemonteerd op de flitsschoen.

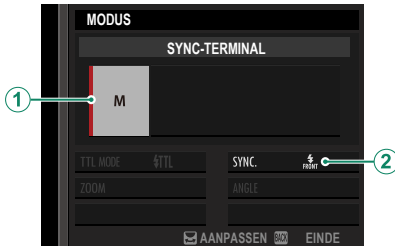

Instelling	Beschrijving
① Flitsbedieningsmodus	<p>Kies uit de volgende opties:</p> <ul style="list-style-type: none">• M: Een triggersignaal wordt overgebracht via de flitsschoen X contacten wanneer een foto genomen wordt. Kies een sluitertijd langzamer dan de sync-snelheid; zelfs langzamere snelheden kunnen nodig zijn als de eenheid lange flitsen gebruikt of een langzame reactietijd heeft.• OFF (UIT): Het triggersignaal wordt uitgeschakeld.
② Synchroniseren	<p>Kies of de flitser wordt getimed om direct nadat de sluitert opent te flitsen (FRONT/1E GORDIJN) of direct voordat deze sluit (REAR/2E GORDIJN). 1E GORDIJN wordt aanbevolen in de meeste omstandigheden.</p>

EXTERNE FLASH

De volgende opties zijn beschikbaar als een optionele flitser met schoenbevestiging is bevestigd en is ingeschakeld.

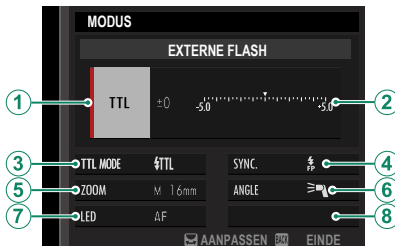

Instelling	Beschrijving
1 Flitsbedieningsmodus	<p>De flitsbedieningsmodus geselecteerd met de flitser. Dit kan in sommige gevallen worden aangepast vanaf de camera: de beschikbare opties variëren per flitser.</p> <ul style="list-style-type: none"> • TTL: TTL-modus. Pas flitscompensatie (2) aan. • M: De flitser flitst bij de geselecteerde uitvoer, ongeacht de helderheid van het onderwerp of de camera-instellingen. De output kan in sommige gevallen worden aangepast vanaf de camera (2). • MULTI: Flits herhalen. Compatibele flitsers met schoenbevestiging zullen meerdere malen flitsen bij elke opname. • OFF (UIT): De flitser flitst niet. Sommige flitsers kunnen uitgeschakeld worden vanaf de camera.

Instelling	Beschrijving
<p>② Flitscompensatie/-uitvoer</p>	<p>De beschikbare opties verschillen volgens de flitsbedieningsmodus.</p> <ul style="list-style-type: none"> • TTL: Pas flitscompensatie aan (de volledige waarde wordt mogelijk niet toegepast als de grenzen van het flitsbedieningssysteem zijn overschreden). In het geval van EF-X500, EF-X20, EF-20 en EF-42 wordt de geselecteerde waarde toegevoegd aan de waarde geselecteerd met de flitser. • M/MULTI: Pas flitsuitvoer aan (alleen compatibele eenheden). Kies uit waarden uitgedrukt als fracties van volledig vermogen, van 1/1 (modus M) of 1/4 (MULTI) tot 1/512 in stappen gelijk aan 1/3 EV. De gewenste resultaten kunnen niet worden bereikt bij lage waarden als zij buiten de grenzen van het flitsbedieningssysteem vallen; maak een testopname en controleer de resultaten.
<p>③ Flitsmodus (TTL)</p>	<p>Kies een flitsmodus voor TTL-flitsbediening. De beschikbare opties zijn afhankelijk van welke opnamestand (P, S, A of M) is geselecteerd.</p> <ul style="list-style-type: none"> • FLASH AUTO: De flitser flitst alleen indien nodig; het flitsniveau wordt aangepast volgens de helderheid van het onderwerp. Er wordt een -pictogram weergegeven als de ontspanknop halverwege wordt ingedrukt toont aan dat de flitser zal flitsen als de foto wordt genomen. • STANDAARD: De flitser flitst bij elke foto indien mogelijk; het flitsniveau wordt aangepast volgens de helderheid van het onderwerp. De flitser flitst niet als deze niet volledig is opgeladen als de ontspanknop wordt losgelaten. • TRAGE SYNC.: Combineer de flitser met een lange sluitertijd bij het fotograferen van portretonderwerpen tegen een achtergrond met nachtdector. De flitser flitst niet als deze niet volledig is opgeladen als de ontspanknop wordt losgelaten.
<p>④ Sync</p>	<p>Regel flitstiming.</p> <ul style="list-style-type: none"> • 1E GORDIJK: De flitser flitst direct nadat de sluitertijd opent (normaliter de beste keuze). • 2E GORDIJK: De flitser flitst onmiddellijk voordat de sluitertijd sluit. • AUTO FP(HSS): Synchronisatie met hoge snelheid (alleen compatibele eenheden). De camera schakelt automatisch synchronisatie met hoge snelheid van het voorgordijn in bij sluitertijden lager dan de flitssynchronisatiesnelheid. Gelijk aan 1E GORDIJK wanneer MULTI is geselecteerd voor flitsbedieningsmodus.

Instelling	Beschrijving
⑤ Zoom	De hoek van de verlichting (flitsdekking) voor eenheden die flitszoom ondersteunen. Voor sommige eenheden kunnen de aanpassingen vanaf de camera gemaakt worden. Als AUTO is geselecteerd, wordt zoom automatisch aangepast om de dekking aan te passen aan de brandpuntsafstand van de lens.
⑥ Verlichting	Als de eenheid deze functie ondersteunt, kiest u uit: <ul style="list-style-type: none"> •  (FLASH VOEDINGSPRIOR.): Win bereik door de dekking enigszins te verminderen. •  (STANDAARD): Stel dekking af op beeldhoek. •  (PRIOR. GELIJK BEREIK): Verhoog dekking enigszins voor gelijkmatigere verlichting.
⑦ LED-verlichting	Kies hoe het ingebouwde LED-licht functioneert tijdens stille fotografie (alleen compatibele eenheden): als een catchlight ( /CATCHLIGHT), als AF-hulpverlichting (AF/AF ASSIST) of als zowel een catchlight als AF-hulpverlichting ( /AF ASSIST+CATCHLIGHT). Kies OFF om de LED uit te schakelen tijdens het fotograferen.
⑦ Aantal flitsen *	Kies het aantal keren dat de flitser flitst elke keer als de ontspanknop wordt losgelaten in MULTI -modus.
⑧ Frequentie *	Kies de frequentie waarmee de flitser flitst in MULTI -modus.

* Volledige waarde wordt mogelijk niet toegepast als de grenzen van het flitsbedieningssysteem zijn overschreden.

MASTER(OPTISCH)

De opties worden weergegeven als de eenheid momenteel functioneert als hoofdflietser voor Fujifilm optische draadloze flitsbediening op afstand.

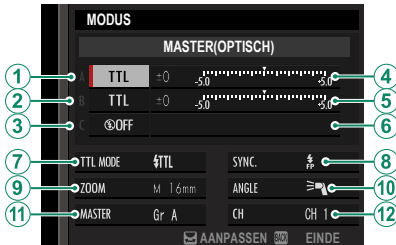

De hoofdeenheden en eenheden op afstand kunnen worden geplaatst in maximaal drie groepen (A, B en C) en flitsmodus en flitsniveau kunnen voor elke groep afzonderlijk worden aangepast. Er zijn vier kanalen beschikbaar voor communicatie tussen de eenheden; afzonderlijke kanalen kunnen worden gebruikt voor verschillende flitsystemen of om interferentie te voorkomen als meerdere systemen dicht bij elkaar werken.

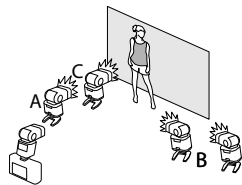

Instelling	Beschrijving
① Flitsbedieningsmodus (groep A)	<p>Kies flitsbedieningsmodi voor groepen A, B en C. TTL% is alleen beschikbaar voor groepen A en B.</p> <ul style="list-style-type: none"> • TTL: De eenheden in de groep flitsen in TTL-modus. Flitscompensatie kan afzonderlijk worden aangepast voor elke groep.
② Flitsbedieningsmodus (groep B)	<ul style="list-style-type: none"> • TTL%: Als TTL% is geselecteerd voor groep A of B, kunt u de output van de geselecteerde groep als een percentage van de andere specificeren en de algemene flitscompensatie voor beide groepen aanpassen. • M: In modus M flitsen de eenheden in de groep bij de geselecteerde output (uitgedrukt als een fractie van volledig vermogen) ongeacht de helderheid van het onderwerp of camera-instellingen.
③ Flitsbedieningsmodus (groep C)	<ul style="list-style-type: none"> • MULTI: Het kiezen van MULTI voor een groep stelt alle eenheden in alle groepen in op herhalende flitsmodus. Alle eenheden zullen meerdere malen flitsen bij elke opname. • OFF (UIT): Als OFF geselecteerd is, zullen de eenheden in de groep niet flitsen.
④ Flitscompensatie/-output (groep A)	<p>Pas flitsniveau voor de geselecteerde groep aan volgens de optie geselecteerd voor flitsbedieningsmodus. Merk op dat de volledige waarde mogelijk niet wordt toegepast als de grenzen van het flitsbedieningssysteem zijn overschreden.</p>
⑤ Flitscompensatie/-output (groep B)	<ul style="list-style-type: none"> • TTL: Pas flitscompensatie aan. • M/MULTI: Pas flitsoutput aan.
⑥ Flitscompensatie/-output (groep C)	<ul style="list-style-type: none"> • TTL%: Kies het evenwicht tussen groepen A en B en pas de algemene flitscompensatie aan.

Instelling	Beschrijving
<p>7 Flitsmodus (TTL)</p>	<p>Kies een flitsmodus voor TTL-flitsbediening: De beschikbare opties zijn afhankelijk van welke opnamestand (P, S, A of M) is geselecteerd.</p> <ul style="list-style-type: none"> • FLASH AUTO (FLASH AUTO): De flitser flitst alleen indien nodig; het flitsniveau wordt aangepast volgens de helderheid van het onderwerp. Er wordt een -pictogram weergegeven als de ontspanknop halverwege wordt ingedrukt toont aan dat de flitser zal flitsen als de foto wordt genomen. • TTL (STANDAARD): De flitser flitst bij elke foto indien mogelijk; het flitsniveau wordt aangepast volgens de helderheid van het onderwerp. De flitser flitst niet als deze niet volledig is opgeladen als de ontspanknop wordt losgelaten. • TTL SLOW (TRAGE SYNC.): Combineer de flitser met een lange sluitertijd bij het fotograferen van portretonderwerpen tegen een achtergrond met nachtdecor. De flitser flitst niet als deze niet volledig is opgeladen als de ontspanknop wordt losgelaten.
<p>8 Sync</p>	<p>Regel flitstiming.</p> <ul style="list-style-type: none"> • FRONT (1E GORDIJK): De flitser flitst direct nadat de sluitertijd opent (normaliter de beste keuze). • REAR (2E GORDIJK): De flitser flitst onmiddellijk voordat de sluitertijd sluit. • FP (AUTO FP(HSS)): Synchronisatie met hoge snelheid (alleen compatibele eenheden). De camera schakelt automatisch synchronisatie met hoge snelheid van het voorgordijn in bij sluitertijden lager dan de flitssynchronisatiesnelheid. Gelijk aan 1E GORDIJK wanneer MULTI is geselecteerd voor flitsbedieningsmodus.
<p>9 Zoom</p>	<p>De hoek van de verlichting (flitsdekking) voor eenheden die flitszoom ondersteunen. Voor sommige eenheden kunnen de aanpassingen vanaf de camera gemaakt worden. Als AUTO is geselecteerd, wordt zoom automatisch aangepast om de dekking aan te passen aan de brandpuntsafstand van de lens.</p>

Instelling	Beschrijving
⑩ Verlichting	<p>Als de eenheid deze functie ondersteunt, kiest u uit:</p> <ul style="list-style-type: none"> •  (FLASH VOEDINGSPRIOR.): Win bereik door de dekking enigszins te verminderen. •  (STANDAARD): Stel dekking af op beeldhoek. •  (PRIOR. GELIJK BEREIK): Verhoog dekking enigszins voor gelijkmatigere verlichting.
⑪ Master	<p>Wijs de hoofdflitser toe aan groep A (Gr A), B (Gr B) of C (Gr C). Als OFF is geselecteerd, wordt de uitvoer van de hoofdflitser op een niveau gehouden dat de uiteindelijke foto niet beïnvloed. Alleen beschikbaar als de eenheid op de flitsschoen van de camera is bevestigd als een hoofdflitser voor Fujifilm optische draadloze flitsbediening op afstand in de modus TTL, TTL% of M.</p>
⑪ Aantal flitsen	<p>Kies het aantal keren dat de flitser flitst elke keer als de ontspanknop wordt losgelaten in MULTI-modus.</p>
⑫ Kanaal	<p>Kies het kanaal dat wordt gebruikt door de hoofdflitser voor communicatie met de flitsers op afstand. Afzonderlijke kanalen kunnen worden gebruikt voor verschillende flitssystemen of om interferentie te voorkomen als meerdere systemen dicht bij elkaar werken.</p>
⑫ Frequentie	<p>Kies de frequentie waarmee de flitser flitst in MULTI-modus.</p>

Lenzen

De camera kan gebruikt worden met lenzen voor het FUJIFILM X-bevestigingspunt.

Lenzonderdelen

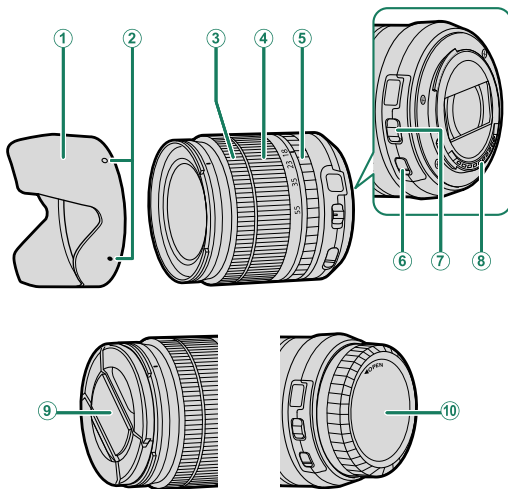

① Zonnekap

② Bevestigingsmarkeringen

③ Scherpstelring

④ Zoomring

⑤ Diafragmaring

⑥ O.I.S.-schakelaar

⑦ Diafragma-modusschakelaar

⑧ Signaalcontacten lens

⑨ Voorste lensdop

⑩ Achterste lensdop

Lenzdoppen verwijderen

Verwijder lenzdoppen zoals afgebeeld.

 Lenzdoppen kunnen verschillen van de afgebeelde doppen.

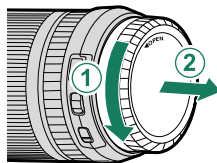
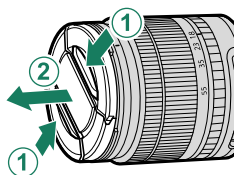

Zonnekappen bevestigen

Wanneer bevestigd, verminderen zonnekappen schittering en beschermen ze het voorste lenselement.

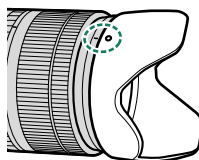
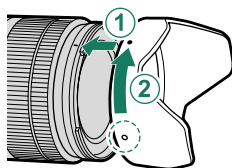

Automatische zoom

De scherpstelling kan worden gebruikt om de zoom aan te passen wanneer autofocus is ingeschakeld.

Lenzen met diafragmaringen

Bij andere instellingen dan **A** kunt u diafragma aanpassen door aan de diafragmaring van de lens te draaien (belichtingsmodi **A** en **M**).

 Wanneer de diafragmaring op **A** is ingesteld, draai dan aan de instelschijven om diafragma aan te passen (207).

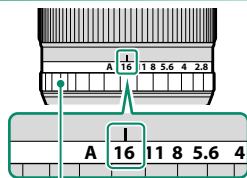

Diafragmaring

De diafragrammodusschakelaar

Als de lens over een diafragrammodusschakelaar beschikt, kan het diafragma handmatig worden aangepast door de schakelaar naar  te schuiven en aan de diafragmaring te draaien.

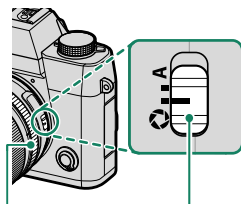

Diafragmaring

Diafragrammodusschakelaar

Lenzen zonder diafragmaringen

De methode die wordt gebruikt voor het aanpassen van het diafragma kan worden geselecteerd met behulp van **TOETS-/SCHIJFINSTELLINGEN > DIAFRAGMA-INSTEL..** Wanneer er een andere optie dan **AUTO** is geselecteerd, kan het diafragma worden aangepast met behulp van de voorste commandoschijf.

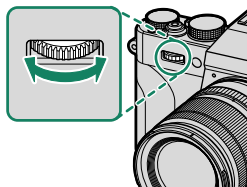

DIAFRAGMAREGELING staat standaard op de voorste commandoschijf, maar kan opnieuw worden toegewezen aan de achterste commandoschijf met behulp van **TOETS-/SCHIJFINSTELLINGEN > COMMANDOSCHIJF INSTELLING.**

Lenzen met O.I.S. Schakelaars

Als de lens optische beeldstabilisatie (O.I.S.) ondersteunt, kan de beeldstabilisatiemodus worden gekozen in de cameramenu's. Om beeldstabilisatie te activeren, schuift u de O.I.S.-schakelaar naar **ON**.

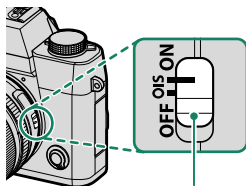

O.I.S.-schakelaar

Lenzen met handmatige scherpstelling

Schuif de scherpstelring naar voren voor automatische scherpstelling.

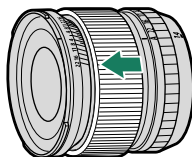

Schuif voor handmatige scherpstelling de scherpstelring naar achteren en draai eraan terwijl u de resultaten in het camera-scherm controleert. De scherptelafstand- en scherptediepte-indicatoren kunnen worden gebruikt ter ondersteuning van het handmatig scherpstellen.

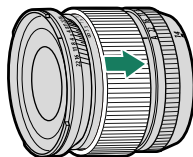

! Let erop dat handmatige scherpstelling mogelijk niet beschikbaar is in alle opnamemodi.

De scherptediepte-indicator

De scherptediepte-indicator toont de geschatte scherptediepte (de afstand voor en achter het scherpstelpunt waarop is scherpgesteld). De indicator wordt weergegeven in filmformaat.

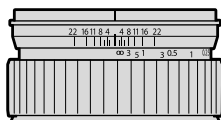

Lensverzorging

- Gebruik een blaaskwast om stof te verwijderen en neem vervolgens met een zachte, droge doek af. Resterende vlekken kunnen worden verwijderd met een Fujifilm lensreinigingsdoekje waarop een kleine hoeveelheid lensreinigingsvloeistof is aangebracht.
- Plaats de voorste en achterste doppen terug op de camera wanneer de lens niet in gebruik is.

Aansluitingen

11

HDMI-uitgang

Foto's nemen en afspelen is mogelijk via HDMI-apparaten.

Aansluiten op HDMI-apparaten

Sluit de camera aan op TV's of andere HDMI-apparaten met behulp van een HDMI-kabel van derden.

- 1 Schakel de camera uit.
- 2 Sluit de kabel volgens onderstaande aanduiding aan.

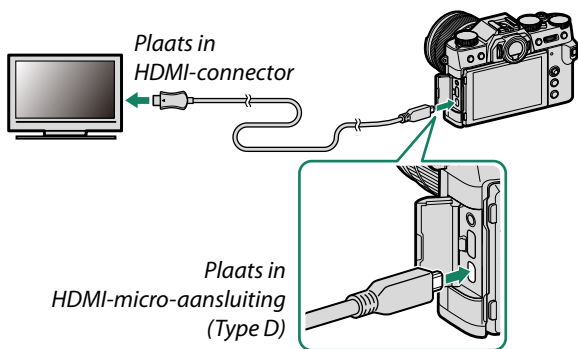

- 3 Configureer het apparaat voor HDMI-ingang zoals beschreven in de documentatie meegeleverd met het apparaat.
- 4 Schakel de camera in. De inhoud van het camerascherm wordt weergegeven op het HDMI-apparaat. De cameraweergave schakelt uit in afspeelmodus (251).



- Controleer of de stekkers volledig in de aansluitingen zijn gestoken.
- De USB-kabel kan niet worden gebruikt terwijl er een HDMI-kabel is aangesloten.
- Gebruik een HDMI-kabel die niet langer is dan 1,5 m.

Fotograferen

Neem foto's en neem films op terwijl u de scène door de camera-lens op het HDMI-apparaat bekijkt of beeldmateriaal opslaat op het HDMI-apparaat.



Deze functie kan worden gebruikt om 4K- en Full HD-films op te slaan op een HDMI-recorder.

Afspelen

Om het afspelen te starten, drukt u op de -knop van de camera. Het scherm van de camera wordt uitgeschakeld en foto's en films worden naar het HDMI-apparaat gezonden. Let erop dat de volume-instelling van de camera geen invloed heeft op het geluid dat door het televisietoestel wordt afgespeeld; gebruik de volumeregeling van het televisietoestel om het volume aan te passen.



- Sommige televisies geven kort een zwart scherm weer wanneer het afspelen van film begint.
- Een adapterkabel (los verkrijgbaar;  295) is vereist bij gebruik van een hoofdtelefoon.

Draadloze verbindingen (Bluetooth®, draadloos LAN/Wi-Fi)

Verkrijg toegang tot draadloze netwerken en maak verbinding met computers, smartphones of tablets. Voor meer informatie bezoekt u:

<http://fujifilm-dsc.com/wifi/>

Smartphones en tablets: FUJIFILM Camera Remote

Maak verbinding met de camera via Bluetooth of draadloos LAN.



Om draadloos verbinding te maken met de camera, dient u de nieuwste versie van de FUJIFILM Camera Remote-app op uw smartphone of tablet te installeren.

FUJIFILM Camera Remote

Zodra een verbinding tot stand is gebracht, kunt u FUJIFILM Camera Remote gebruiken om:

- De camera te bedienen en op afstand foto's maken
- Foto's te ontvangen die zijn geüpload vanaf de camera
- Door de foto's op de camera te browsen en geselecteerde foto's te downloaden
- Locatiegegevens naar de camera uploaden
- De camera sluit te ontspannen
- Camerafirmware bij te werken

Voor downloads en andere informatie bezoekt u:

http://app.fujifilm-dsc.com/en/camera_remote/

Smartphones en tablets: Bluetooth®-koppeling

Gebruik **VERBODEN VERBINDING INSTELLING** > **Bluetooth INSTELLINGEN** > **KOPPELREGISTRATIE** om de camera aan smartphones of tablets te koppelen. Koppeling biedt een eenvoudige methode voor het downloaden van foto's van de camera.



- Foto's worden gedownload via een draadloze verbinding.
- Zodra het koppelen is voltooid, kunt u de cameraklok en locatiegegevens synchroniseren met de smartphone of tablet (216).
- U kunt een verbinding kiezen voor maximaal 7 gekoppelde smartphones of tablets.

Smartphones en tablets: Draadloze LAN

Gebruik de **DRAADLS COMMUNICT**-opties in **OPNAME-INSTELLINGEN** of het afspeelmenu om verbinding te maken met een smartphone of tablet via draadloos LAN.



Foto's naar een computer kopiëren: PC AutoSave

Installeer de meest recente versie van FUJIFILM PC AutoSave op uw computer om foto's te uploaden van de camera via draadloze netwerken (Wi-Fi).

FUJIFILM PC AutoSave

Voor downloads en andere informatie bezoekt u:
http://app.fujifilm-dsc.com/en/pc_autosave/

Computers: Draadloze verbindingen

U kunt foto's uploaden van de camera met de **PC AUTO**.
OPSLAAN-optie in het afspeelmenu.



Aansluiten op computers via USB

Sluit de camera aan op de computer om foto's te downloaden of op afstand foto's te nemen.

 Sluit eerst de camera op een computer aan en controleer of het normaal werkt alvorens u foto's download of op afstand foto's maakt.

- 1 Schakel de computer in.
- 2 Pas instellingen aan afhankelijk van de vraag of u foto's naar een computer wilt kopiëren (📖 257), RAW foto's wilt opslaan in andere formaten (📖 258), of camera-instellingen wilt opslaan of laden (📖 258).
- 3 Schakel de camera uit.
- 4 Sluit een USB-kabel aan.

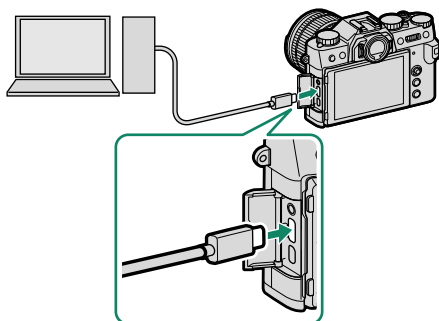

USB-aansluiting (Type-C)

 De USB-kabel mag niet langer dan 1,5 m zijn en moet geschikt zijn voor gegevensoverdracht.

- 5 Schakel de camera in.

6 Kopieer foto's naar uw computer.

- **Beeldoverdracht:** Gebruik MyFinePix Studio of applicaties meegeleverd met uw besturingssysteem.
- **RAW-conversie:** Verwerk RAW-afbeeldingen met behulp van FUJIFILM X RAW STUDIO. De stroom van de beeldverwerkingsmotor van de camera wordt gebruikt voor snelle verwerking.
- **Camera-instellingen opslaan en laden:** Gebruik FUJIFILM X Acquire om camera-instellingen op te slaan of te laden. Sla met één enkele handeling uw gewenste instellingen op en kopieer ze naar meerdere camera's.



- Schakel de camera uit voordat u de USB-kabel loskoppelt.
- Let er bij het aansluiten van USB-kabels op dat u de stekkers volledig in de juiste richting steekt. Sluit de camera rechtstreeks aan op de computer; maak geen gebruik van een USB-hub of toetsenbord.
- Spanningsverlies tijdens het kopiëren kan gegevensverlies of beschadiging van de geheugenkaart tot gevolg hebben. Plaats een nieuwe of volledig opgeladen batterij in de camera voordat u deze aansluit.
- Als er een geheugenkaart wordt geplaatst waarop een groot aantal foto's staat, kan het enkele momenten duren voordat de software start en bent u mogelijk niet in staat de foto's te importeren of op te slaan. Gebruik een geheugenkaartlezer om de foto's te kopiëren.
- Controleer of het indicatielampje uit is of groen brandt voordat u de camera uitschakelt.
- Koppel de USB-kabel niet los terwijl de overdracht bezig is. Het niet in acht nemen van deze voorzorgsmaatregel kan gegevensverlies of beschadiging van de geheugenkaart tot gevolg hebben.
- Koppel de camera los voordat u een geheugenkaart plaatst of verwijdert.
- Het kan in sommige gevallen gebeuren dat het niet mogelijk is om toegang te verkrijgen tot foto's die opgeslagen zijn op een netwerkserver door de software op dezelfde manier te gebruiken als men doet bij een particuliere computer.
- Verwijder de camera niet onmiddellijk van het systeem of koppel de USB-kabel niet los zodra het bericht dat het kopiëren bezig is van de computerweergave verdwijnt. Als het aantal te kopiëren afbeeldingen erg groot is, kan de gegevensoverdracht verdergaan nadat het bericht niet meer wordt weergegeven.
- Wanneer u gebruik maakt van diensten die een internetverbinding vereisen, draagt de gebruiker alle van toepassing zijnde kosten belast door de telefoonmaatschappij of internetprovider.

Foto's naar een computer kopiëren

- Selecteer voordat u foto's naar een computer kopieert **USB-KAARTLEZER** voor **VERBINDING INSTELLING > PC-VERBINDINGSMODUS**.
- De software die kan worden gebruikt om foto's te kopiëren is afhankelijk van het besturingssysteem van uw computer.



Mac OS X/macOS

Foto's kunnen worden gekopieerd naar uw computer met behulp van Image Capture (meegeleverd met uw computer) of andere software.

⚠ Gebruik een kaartlezer voor het kopiëren van bestanden die groter zijn dan 4 GB.

Windows

MyFinePix Studio kan worden gebruikt om foto's naar een computer te kopiëren, waar ze kunnen worden opgeslagen, bekeken, geordend en afgedrukt.

📖 Voor meer informatie over MyFinePix Studio, zie "Software van Fujifilm" (p. 265).

JPEG-kopieën maken van RAW-beelden: FUJIFILM X RAW STUDIO

- Selecteer voordat u verder gaat **USB RAW CONV/B-UP HERS** voor **VERBINDING INSTELLING** > **PC-VERBINDINGSMODUS** in de cameramenu's.
- FUJIFILM X RAW STUDIO kan worden gebruikt om JPEG-kopieën te maken van RAW-beelden.

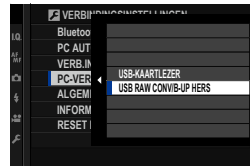

 Voor meer informatie over FUJIFILM X RAW STUDIO, zie "Software van Fujifilm" (📖 265).

Camera-instellingen opslaan en laden (FUJIFILM X Acquire)

- Selecteer voordat u verder gaat **USB RAW CONV/B-UP HERS** voor **VERBINDING INSTELLING** > **PC-VERBINDINGSMODUS** in de cameramenu's.
- FUJIFILM X Acquire kan worden gebruikt om camera-instellingen op te slaan en te laden.



 Voor meer informatie over FUJIFILM X Acquire, zie "Software van Fujifilm" (📖 265).

instax SHARE printers

Druk foto's af vanaf uw digitale camera naar instax SHARE printers.

Een verbinding tot stand brengen

Selecteer  **VERBINDING INSTELLING** > **VERB.INST. instax PRNTR** en voer de instax SHARE printernaam (SSID) en het wachtwoord in.

De printernaam (SSID) en het wachtwoord

De printernaam (SSID) kan worden gevonden op de onderkant van de printer; het standaardwachtwoord is "1111". Als u al een ander wachtwoord heeft gekozen om af te drukken vanaf een smart-phone, voer dat wachtwoord dan in.

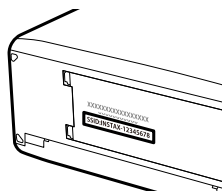

Foto's afdrukken

- 1 Schakel de printer in.
- 2 Selecteer  **MENU VOOR HERBEKIJKEN > AFDRUK. instax PRINTER.** De camera zal verbinding maken met de printer.
- 3 Gebruik de scherpstellingstok (scherpstelhendel) om de foto weer te geven die u wilt uitprinten en druk vervolgens op **MENU/OK**.



-  Foto's die zijn gemaakt met andere camera's kunnen niet worden afgedrukt.
- Het afdrukgebied is kleiner dan het gebied zichtbaar in het LCD-scherm.
- De schermen kunnen variëren afhankelijk van de printer die is aangesloten.

- 4 De foto wordt naar de printer gestuurd en het afdrukken start.

12

Technische notities

Accessoires van Fujifilm

De volgende optionele accessoires zijn verkrijgbaar bij Fujifilm. Informeer bij uw lokale Fujifilm-vertegenwoordiger naar de meest recente informatie over accessoires die in uw regio leverbaar zijn of ga naar http://www.fujifilm.com/products/digital_cameras/index.html.

Oplaadbare Li-ionbatterijen

NP-W126/NP-W126S: Extra NP-W126/NP-W126S oplaadbare batterijen met hoge capaciteit kunnen naar behoefte worden bijgekocht.

Batterijladers

BC-W126/BC-W126S: Vervangende batterijladers kunnen naar behoefte worden bijgekocht. Bij +20°C laadt de BC-W126/BC-W126S een NP-W126/NP-W126S in ongeveer 150 minuten op.

DC-koppelstukken

CP-W126: Gebruik, om langer te fotograferen of af te spelen of tijdens het gebruik van de camera met een computer, de CP-W126 om de camera aan te sluiten op de AC-9V-stroomadapter.

Netstroomadapters

AC-9V (vereist CP-W126 DC-koppelstuk): Gebruik deze 100–240 V, 50/60 Hz netadapter voor langere opname en weergave of bij het kopiëren van foto's naar een computer.

Afstandsontspanners

RR-100: Hiermee kunt u het schudden van de camera verminderen of de sluiters open houden tijdens langdurige belichting (ø2,5 mm).

Stereomicrofoons

MIC-ST1: Een externe microfoon voor filmopname.

FUJINON-lenzen

XF/XC-serie lenzen: Verwisselbare lenzen uitsluitend voor gebruik met het FUJIFILM X-bevestigingspunt.

FUJINON MKX-serie lenzen: Film lenzen voor de FUJIFILM X-bevestiging.

Macro-verlengstukken

MCEX-11/16: Te bevestigen tussen de camera en de lens om op te nemen bij hoge reproductieverhoudingen.

Teleconverters

XF1.4XTCWR: Vergroot de brandpuntsafstand van de compatibele lenzen met ongeveer 1,4x.

XF2XTCWR: Vergroot de brandpuntsafstand van de compatibele lenzen met ongeveer 2,0x.

Bevestigingsadapters

FUJIFILM M MOUNT ADAPTER: Biedt de mogelijkheid om de camera met een divers aanbod aan M-bevestigingslenzen te gebruiken.

Behuizingsdoppen

BCP-001: Dek de lensbevestiging van de camera af wanneer er geen lens is bevestigd.

Flitsers met schoenbevestiging

EF-X500: In aanvulling op handmatige en TTL-flitserregeling heeft deze klikbare flitser een richtgetal van 50 (ISO 100, m) en ondersteunt FP (synchronisatie met hoge snelheid), waardoor deze gebruikt kan worden bij sluitertijden hoger dan de flitssynchronisatiesnelheid. Met ondersteuning voor de optionele EF-BP1-batterypack en Fujifilm optische draadloze flitserregeling, kan het als een master of externe flitser voor draadloze flitsfotografie worden gebruikt.

EF-BP1: Een batterypack voor flitsers met een schoenbevestiging. Neemt maximaal 8 AA-batterijen in beslag.

EF-42: Deze clip-on flitser beschikt over een richtgetal van 42 (ISO 100, m) en ondersteunt handmatige en TTL-flitserregeling.

EF-X20: Deze clip-on flitser beschikt over een richtgetal van 20 (ISO 100, m) en ondersteunt handmatige en TTL-flitserregeling.

EF-20: Deze clip-on flitser beschikt over een richtgetal van 20 (ISO 100, m) en ondersteunt TTL-flitserregeling (handmatige flitserregeling wordt niet ondersteund).

Handgrepen

MHG-XT10: Betreft een verbeterde handgreep. Batterijen en geheugenkaarten kunnen worden verwijderd met de handgreep vast en de handgreep is uitgerust met een rail voor snelle montage van schoentjes op de camera.

Lederen tassen

BLC-XT10: Deze koffer combineert bruikbaarheid met de luxe van leer en wordt geleverd met een draagriem gemaakt van hetzelfde materiaal alsmede een doek die kan worden gebruikt om de camera in te wikkelen voordat u deze in de koffer doet en in andere situaties. Terwijl de camera in de hoes zit kunt u foto's maken en batterijen en geheugenkaarten plaatsen of verwijderen.

Handgriepriemen

GB-001: Verbeterd de grip. Combineer met een handgreep voor veiliger hanteren.

instax SHARE printers

SP-1/SP-2/SP-3: Aan te sluiten via draadloos LAN om foto's te kunnen afdrukken op instax film.

Software van Fujifilm

De camera kan gebruikt worden met de volgende Fujifilm-software.

FUJIFILM Camera Remote

Leg een draadloze verbinding vast tussen uw camera en een smartphone of tablet (📖 252).

http://app.fujifilm-dsc.com/en/camera_remote/

FUJIFILM PC AutoSave

Download foto's van uw camera via draadloze netwerken (📖 254).

http://app.fujifilm-dsc.com/en/pc_autosave/

MyFinePix Studio

Beheer, bekijk, print en bewerk de vele beelden gedownload van uw digitale camera (📖 257).

<http://fujifilm-dsc.com/mfs/>

Wanneer het downloaden is voltooid, dubbelklikt u op het gedownloade bestand ("MFPS_Setup.EXE") en volgt u de instructies op het scherm om de installatie te voltooien.

RAW FILE CONVERTER EX

Bekijk RAW-foto's op uw computer en converteer ze naar andere indelingen.

<http://fujifilm-dsc.com/rfc/>

FUJIFILM X RAW STUDIO

Wanneer de camera via USB met een computer is verbonden, kan FUJIFILM X RAW STUDIO het unieke image-verwerkingsmechanisme van de camera gebruiken om snel RAW-bestanden naar hoogwaardige JPEG-beelden te converteren.

<http://fujifilm-x.com/x-stories/fujifilm-x-raw-studio-features-users-guide/>

FUJIFILM X Acquire

Camera-instelling opslaan en laden. Configureer de camera opnieuw in een ogenblik of deel instellingen met andere camera's van hetzelfde type.

<http://fujifilm-x.com/x-stories/fujifilm-x-acquire-features-users-guide/>

 De camera ondersteunt geen tethered fotograferen.

Voor uw veiligheid

Lees deze opmerkingen voordat u de camera gebruikt

Veiligheidsopmerkingen



- Zorg ervoor dat u uw camera goed gebruikt. Lees voor gebruik deze veiligheidsopmerkingen en uw *Gebruikershandleiding* zorgvuldig door.
- Bewaar deze veiligheidsopmerkingen na het lezen op een veilige plaats.

Informatie over pictogrammen



De hieronder afgebeelde pictogrammen worden in deze gebruiksaanwijzing gebruikt om de ernst aan te geven van letsel of schade die kan ontstaan als de betekenis van het pictogram niet in acht wordt genomen en het product ten gevolge daarvan onjuist wordt gebruikt.

 WAARSCHUWING	Dit pictogram geeft aan dat het niet opvolgen van instructies kan leiden tot ernstig of fataal letsel.
 ATTENTIE	Dit pictogram geeft aan dat het niet opvolgen van instructies kan leiden tot persoonlijk letsel of materiële schade.

De hieronder afgebeelde pictogrammen geven de ernst van de gevolgen aan als de instructies niet worden nageleefd.

	Driehoekige pictogrammen geven aan dat deze informatie uw aandacht behoeft ("Belangrijk").
	Cirkelvormige pictogrammen met een diagonale streep geven aan dat die handeling verboden is ("Verboden").
	Opgevulde cirkels met een uitroepteken geven aan dat er een handeling moet worden verricht ("Vereist").

De symbolen op dit product (inclusief de accessoires) geven het volgende weer:













 AC
 DC
 Klasse II-apparatuur (De constructie van het product is dubbel geïsoleerd.)

WAARSCHUWING

 <small>Verwijder uit het stopcontact</small>	Als er een probleem ontstaat, schakel de camera dan uit, verwijder de batterij, koppel de USB-kabel los en haal de AC-adapter uit het stopcontact. Het blijven gebruiken van de camera als deze rook of een ongewone geur verspreidt of wanneer de camera een ander gebrek vertoont, kan brand of een elektrische schok tot gevolg hebben. Neem contact op met uw Fujifilm-dealer.
 <small>Niet in de badkamer of douche gebruiken</small>	Laat geen water of andere vreemde voorwerpen de camera of de aansluitkabels binnendringen. Gebruik de camera of aansluitkabels niet na binnendringen van zoet of zout water, melk, dranken, schoonmaakmiddelen of andere vloeistoffen. Mocht er vloeistof in de camera of aansluitkabels komen, zet dan de camera uit, verwijder de batterij, koppel de USB-kabel los, koppel de AC-adapter los en haal deze uit het stopcontact. Het blijven gebruiken van de camera kan brand of een elektrische schok veroorzaken. Neem contact op met uw Fujifilm-dealer.
 <small>Niet in de badkamer of douche gebruiken</small>	Gebruik de camera niet in de badkamer of douche. Dit kan brand of een elektrische schok veroorzaken.
 <small>Haal het apparaat niet uit elkaar</small>	Probeer nooit de camera te demonteren of te modificeren (open nooit de behuizing). Het niet in acht nemen van deze voorzorgsmaatregel kan brand of een elektrische schok tot gevolg hebben.
 <small>Raak geen interne onderdelen aan</small>	Mocht de behuizing openbreken door een val of ander ongeluk, raak de blootliggende onderdelen dan niet aan. Het niet in acht nemen van deze voorzorgsmaatregel kan een elektrische schok of letsel door het aanraken van beschadigde onderdelen tot gevolg hebben. Verwijder onmiddellijk de batterij en pas op voor letsel of een elektrische schok. Breng het product naar het verkooppunt voor advies.

⚠ WAARSCHUWING

	Het verbindingssnoer mag niet worden aangepast, verwarmd, overmatig gedraaid of uitgerekt en er mogen geen zware voorwerpen op worden geplaatst. Deze handelingen zouden het snoer kunnen beschadigen en brand of een elektrische schok kunnen veroorzaken. Neem contact op met uw Fujifilm-dealer als het snoer beschadigd is. Gebruik geen kabels met verbogen stekkers.
	Plaats de camera niet op een onstabiele ondergrond. Hierdoor kan de camera vallen of kantelen en letsel veroorzaken.
	Probeer nooit foto's te maken als u in beweging bent. Gebruik de camera niet tijdens het wandelen of als u in een auto rijdt. Dit kan leiden tot een val of een verkeersongeluk.
	Raak tijdens onweer de metalen onderdelen van de camera niet aan. Dit kan tot een elektrische schok leiden door de ladingsoverdracht van een blikseminslag.
	Gebruik de batterij niet voor andere doeleinden dan waarvoor deze bedoeld is. Plaats de batterij zoals aangeduid door de merktekens.
	Probeer de batterijen niet te demonteren, aan te passen of te verhitten. Laat de batterijen niet vallen, sla niet tegen ze aan, gooi ze niet en stel ze niet op een andere manier bloot aan hevige schokken. Gebruik geen batterijen die tekenen van lekkage, vervorming, verkleuring of andere onregelmatigheden vertonen. Gebruik alleen aangewezen laders om oplaadbare batterijen op te laden en probeer niet om niet-oplaadbare Li-ion of alkaline batterijen op te laden. Laat de batterijen niet kortsluiten en bewaar ze niet samen met metalen objecten. Het niet in acht nemen van deze voorzorgsmaatregelen kan ertoe leiden dat de batterijen oververhit raken, vlam vatten, scheuren of gaan lekken, wat kan leiden tot brand, brandwonden of ander letsel.
	Gebruik uitsluitend batterijen of netstroomadapters die voor gebruik met deze camera goedgekeurd zijn. Gebruik geen andere spanning dan de vermelde voedingsspanning. Het gebruik van andere spanningsbronnen kan tot brand leiden.
	Als de batterij lekt en vloeistof in contact komt met uw ogen, huid of kleding, spoelt u het betreffende gebied onmiddellijk met schoon stromend water af en zoekt u medische hulp of belt u onmiddellijk het alarmnummer.
	Gebruik de lader niet om andere batterijen dan hier vermeld op te laden. De meegeleverde lader is uitsluitend voor gebruik met het type batterij dat met de camera wordt meegeleverd. Als u de lader gebruikt om gewone batterijen of andere types oplaadbare batterijen op te laden, dan kan dit leiden tot lekkage, oververhitting of een explosie.
	Het gebruik van een flitser te dicht bij de ogen van een persoon kan visuele beperking veroorzaken. Let bijzonder goed op bij het fotograferen van baby's en kleine kinderen.
	Vermijd langdurig contact met warme oppervlakken. Als u deze waarschuwing negeert, kan dit leiden tot brandwonden door lage temperaturen, met name bij hoge omgevingstemperaturen of bij gebruikers die last hebben van een slechte bloedsomloop of verminderd gevoel, in welk geval het gebruik van een statief of dergelijke voorzorgsmaatregelen worden aanbevolen.
	Zorg ervoor dat terwijl het product aan is, geen enkel deel van het lichaam in contact blijft met het product gedurende langere periodes. Als u deze waarschuwing negeert, kan dit leiden tot brandwonden door lage temperaturen, met name tijdens langdurig gebruik, bij hoge omgevingstemperaturen, of bij gebruikers die last hebben van een slechte bloedsomloop of verminderd gevoel, in welk geval het gebruik van een statief of dergelijke voorzorgsmaatregelen worden aanbevolen.
	Niet gebruiken in de aanwezigheid van ontvlambare voorwerpen, explosieve gassen of stof.
	Als u de batterij bij u draagt, plaatst u deze in de digitale camera of bewaart u de batterij in de harde tas. Als u de batterij wilt opbergen, bergt u deze op in de harde tas. Als u de batterijen wegbrengt voor recycling, bedekt u de polen met isolatietape. Door contact met andere batterijen of metalen voorwerpen kan de batterij in brand vliegen of ontploffen.
	Houd geheugenkaarten, flitschoenen en andere kleine onderdelen buiten het bereik van kleine kinderen. Kinderen kunnen kleine onderdelen inslikken; buiten het bereik van kinderen bewaren. Mocht een kind een klein onderdeel inslikken, raadpleeg dan een arts of bel het alarmnummer.
	Bewaar buiten het bereik van kleine kinderen. Onder de onderdelen die letsel kunnen veroorzaken zijn de draagriem, die verstrikt rond de nek van een kind kan raken, wat verstikking tot gevolg kan hebben, en de flitser, die een visuele beperking kan veroorzaken.
	Volg de instructies van luchtvaart- en ziekenhuispersoneel op. Dit product genereert radiofrequentie-emissies die kunnen interfereren met navigatie- of medische apparatuur.

 ATTENTIE	
	<u>Gebruik de camera niet op plaatsen met oledampen, stoom, vochtigheid of stof.</u> Dit kan brand of een elektrische schok veroorzaken.
	<u>Laat de camera niet achter op plaatsen die aan extreem hoge temperaturen zijn blootgesteld.</u> Laat de camera niet achter in afgesloten ruimtes zoals in een afgesloten voertuig of in direct zonlicht. Dit kan brand veroorzaken.
	<u>Plaats geen zware voorwerpen op de camera.</u> Hierdoor kan het zware voorwerp vallen of kantelen en letsel veroorzaken.
	<u>Verplaats de camera niet terwijl deze nog steeds met het netsnoer verbonden is.</u> Trek niet aan het snoer om de netstroomadapter te verwijderen. Dit kan het netsnoer of de kabels beschadigen en brand of een elektrische schok veroorzaken.
	<u>Bedek de camera en de netstroomadapter niet en wikkel deze niet in een doek of deken.</u> Hierdoor kan de temperatuur te hoog oplopen waardoor de behuizing vervormt of waardoor er brand ontstaat.
	<u>Gebruik de stekker niet als deze beschadigd is of niet goed in het stopcontact past.</u> Het niet in acht nemen van deze voorzorgsmaatregel kan brand of een elektrische schok tot gevolg hebben.
	<u>Als u de camera reinigt of u de camera voor langere tijd niet van plan bent te gebruiken, verwijdert u de batterijen koppelt u de netstroomadapter los.</u> Doet u dit niet, dan kan dit leiden tot brand of een elektrische schok.
	<u>Na het opladen dient u de lader uit het stopcontact te verwijderen.</u> Er kan brand ontstaan als u de lader in het stopcontact laat zitten.
	<u>Bij het verwijderen van een geheugenkaart kan de kaart te snel uit de sleuf schieten. Gebruik uw vinger om deze tegen te houden en laat de kaart zachtjes los.</u> Bij het eruit schieten van de kaart kan letsel ontstaan.
	<u>Laat uw camera van binnen regelmatig nakijken en schoonmaken.</u> Een ophoping van stof in uw camera kan tot brand of een elektrische schok leiden. Neem contact op met uw Fujifilm-dealer om de camera om de twee jaar van binnen te laten reinigen. Dit is echter niet gratis.
	<u>Explosiegevaar wanneer de batterij op onjuiste wijze vervangen wordt. Vervang de batterij alleen met hetzelfde of een soortgelijk type.</u>
	<u>Batterijen (accu of geïnstalleerde batterijen) mogen niet worden blootgesteld aan overmatige warmte, zoals zonlicht, vuur of dergelijke.</u>

De batterij en voedingsbron

Opmerking: Controleer welk type batterijen in uw camera wordt gebruikt en lees de relevante paragrafen aandachtig door.

⚠ Waarschuwing: Batterijen mogen niet worden blootgesteld aan overmatige warmte, zoals zonlicht, vuur of dergelijke.

Dit gedeelte beschrijft hoe u de batterijen moet hanteren zodat ze zo lang mogelijk meegaan. Verkeerd gebruik kan de levensduur verkorten of lekkage, oververhitting en ontploffing van de batterij tot gevolg hebben.

Li-ionbatterijen

Dit gedeelte is van toepassing als in uw camera een oplaadbare Li-ionbatterij wordt gebruikt.

De batterij is bij verschepping uit de fabriek niet opgeladen. Laad de batterij vóór gebruik op. Laat de batterij in het compartiment zitten wanneer u de camera niet gebruikt.

■ Opmerkingen over de batterij

Een batterij die niet wordt gebruikt, verliest langzaam haar lading. Laad de batterij een of twee dagen vóór gebruik op.

De levensduur van de batterij kan worden verlengd door de camera uit te schakelen wanneer hij niet wordt gebruikt.

De capaciteit van de batterij neemt bij lage temperaturen af; een lege batterij werkt vaak niet wanneer het koud is. Bewaar een volledig opgeladen reservebatterij op een warme plaats en verwissel de batterij wanneer dat nodig is; of bewaar de batterij in een van uw zakken en plaats de batterij pas vlak voordat u gaat fotograferen in de camera. Voorkom dat de batterij in direct contact komt met handenwarmers of andere verwarmingsapparaten.

■ De batterij opladen

Laad de batterij op met de meegeleverde batterijlader. De laadtijd neemt toe wanneer de omgevingstemperatuur lager is dan +10 °C of hoger is dan +35 °C. Probeer de batterij nooit op te laden bij temperaturen boven 40 °C; opladen is niet mogelijk bij temperaturen onder 0 °C.

Probeer nooit een volledig opgeladen batterij op te laden. De batterij hoeft echter ook niet volledig ontladen te zijn om te worden opgeladen.

De batterij kan onmiddellijk na het opladen en tijdens gebruik enigszins warm aanvoelen. Dit is normaal.

■ Levensduur van de batterij

Bij normale temperaturen kan de batterij minimaal 300 keer worden opgeladen. Wanneer de batterij steeds minder lang haar lading kan vasthouden, is dat een indicatie dat het einde van de levensduur van de batterij is bereikt en dat de batterij moet worden vervangen.

■ Opslag

De prestatie van de batterij kan verslechteren als de batterij gedurende langere perioden in volledig opgeladen toestand ongebruikt blijft. Ontlaad de batterij volledig voordat u deze opbergt.

Wanneer de camera gedurende langere tijd niet zal worden gebruikt, neem dan de batterij uit de camera en bewaar de batterij op een droge plaats met een omgevingstemperatuur van +15 °C tot +25 °C. Bewaar de batterij niet op plaatsen waar de batterij wordt blootgesteld aan extreme temperaturen.

■ Attentie: De batterij hanteren

- Bewaar of vervoer de batterij niet samen met metalen voorwerpen zoals kettinkjes of haarspelden.
- Stel de batterij niet bloot aan vuur of hoge temperaturen.
- Probeer de batterij niet te demonteren of te modificeren.
- Laad de batterij alleen op met de voorgeschreven batterijladers.
- Verwijder een versleten batterij onmiddellijk.
- Laat de batterij niet vallen en stel deze niet bloot aan schokken.
- Stel de batterij niet bloot aan water.
- Houd de polen van de batterij altijd schoon.
- De batterij en de camera kunnen onmiddellijk na het opladen en tijdens gebruik enigszins warm aanvoelen. Dit is normaal.

■ Attentie: Afvalverwijdering

Lever lege batterijen in volgens de plaatselijke regels voor klein chemisch afval. Er moet gelet worden op milieu-aspecten bij het weggooien van batterijen. Gebruik het apparaat bij een gematigde temperatuur.

Netstroomadapters

Gebruik uitsluitend Fujifilm-netstroomadapters die voor gebruik met deze camera goedgekeurd zijn. Andere adapters kunnen de camera beschadigen.

- Gebruik de netstroomadapter uitsluitend binnenshuis.
- Zorg ervoor dat de DC-stekker goed op de camera wordt aangesloten.
- Schakel de camera uit voordat u de netstroomadapter afkoppelt. Koppel de adapter af door aan de stekker te trekken i.p.v. aan het snoer.
- Gebruik de netstroomadapter niet met andere apparaten.
- Haal het apparaat niet uit elkaar.
- Stel de adapter niet bloot aan hoge temperaturen en vocht.
- Stel de adapter niet bloot aan sterke schokken.
- Tijdens gebruik kan de netstroomadapter warm aanvoelen. Dit is normaal.
- Wanneer de netstroomadapter de radio-ontvangst verstoort, moet de antenne opnieuw gericht of verplaatst worden.

De camera gebruiken

- Richt de camera niet op extreem heldere lichtbronnen, zoals de zon bij een onbewolkte lucht. Het niet in acht nemen van deze voorzorgsmaatregel kan schade aan de beeldsensor van de camera toebrengen.
- Fel zonlicht gefocust door de zoeker kan het paneel van de elektronische zoeker (EVF) beschadigen. Richt de elektronische zoeker niet op de zon.

Maak proefopnamen

Voordat u foto's gaat maken van belangrijke gebeurtenissen (zoals een huwelijk of reis), kunt u het beste enkele testopnamen maken en bekijken zodat u zeker weet dat de camera goed werkt. FUJIFILM Corporation aanvaardt geen aansprakelijkheid voor schade of inkomstenderving voortkomend uit het niet goed functioneren van het product.

Opmerkingen over auteursrechten

Opnamen gemaakt met uw digitale camerasysteem mogen zonder toestemming van de eigenaar niet worden gebruikt op een manier die de copyrightwetten overtreedt, tenzij deze uitsluitend voor privégebruik bedoeld zijn. Er zijn bepaalde beperkingen van toepassing bij het fotograferen van optredens op podia, evenementen en tentoonstellingen, zelfs wanneer de foto's alleen voor privégebruik bestemd zijn. De gebruiker wordt er ook op gewezen dat het overdragen van een geheugenkaart die foto's of gegevens bevat die onder de copyrightwetten vallen, uitsluitend toegestaan is binnen de beperkingen opgelegd door de regelgeving in het kader van deze auteursrechten.

Hantering

Stel de camera tijdens het maken en opslaan van foto's niet bloot aan schokken om correcte opnames te garanderen.

Vloeibare kristallen

In geval van beschadiging van het scherm moet de uiterste zorg worden betracht en ieder contact met de vloeibare kristallen worden vermeden. Neem onmiddellijk maatregelen als een van de volgende situaties zich voordoet:

- **Als vloeibare kristallen met uw huid in aanraking komen**, moet de betreffende plek onmiddellijk met een doek worden schoongemaakt en vervolgens met veel stromend water en zeep worden gewassen.
- **Als vloeibare kristallen in contact komen met de ogen**, moeten de ogen onmiddellijk gedurende minimaal 15 minuten met schoon stromend water worden uitgespoeld en moet medische hulp worden ingeroepen.
- **Als vloeibare kristallen worden ingeslikt**, moet de mond met veel schoon stromend water worden gespoeld. Drink grote hoeveelheden water en probeer over te geven, raadpleeg daarna een arts.

Hoewel het LCD-scherm met geavanceerde precisietechnologie is gefabriceerd, kan het scherm pixels bevatten die altijd zijn verlicht of nooit zijn verlicht. Dit is geen defect. Beelden opgenomen met dit product worden niet beïnvloed.

informatie over handelsmerken

Digital Split Image is een handelsmerk of geregistreerd handelsmerk van FUJIFILM Corporation. Digital Micro Prism is een handelsmerk of een geregistreerd handelsmerk van FUJIFILM Corporation. De hierin gebruikte lettertypen zijn uitsluitend ontwikkeld door DynaComware Taiwan Inc. Mac, OS X en macOS en zijn in de Verenigde Staten en andere landen gedeponeerde handelsmerken van Apple Inc. Windows is een geregistreerd handelsmerk van Microsoft Corporation in de Verenigde Staten en andere landen. Adobe, het Adobe-logo, Photoshop en Lightroom zijn handelsmerken of geregistreerde handelsmerken van Adobe Systems Incorporated in de Verenigde Staten en andere landen. Wi-Fi® en Wi-Fi Protected Setup® zijn geregistreerde handelsmerken van Wi-Fi Alliance. Het Bluetooth®-woordmerk en de logo's zijn geregistreerde handelsmerken in bezit van Bluetooth SIG, Inc., en elk gebruik van zulke merken door Fujifilm is onder licentie. De SDHC- en SDXC-logo's zijn handelsmerken van SD-3C, LLC. Het HDMI-logo is een handelsmerk of geregistreerd handelsmerk van HDMI Licensing LLC. Alle andere handelsnamen genoemd in deze handleiding zijn de handelsmerken of geregistreerde handelsmerken van hun respectieve eigenaars.

Elektrische interferentie

Deze camera kan medische en luchtvaartapparatuur verstoren. Vraag in het ziekenhuis of bij de luchtvaartmaatschappij om toestemming voordat u uw camera in een ziekenhuis of vliegtuig gebruikt.

Kleurentelevisiesystemen

NTSC (National Television System Committee) is een kleurentelevisiesysteem dat vooral in de Verenigde Staten, Canada en Japan wordt gebruikt. PAL (Phase Alternation by Line) is een kleurentelevisiesysteem dat vooral in Europa en China wordt gebruikt.

Exif Print (Exif Versie 2.3)

Exif Print is een recentelijk herzien bestandsformaat voor digitale camera's waarin samen met de foto informatie wordt opgeslagen over de manier waarop tijdens het afdrukken de optimale kleurenreproductie kan worden bereikt.

BELANGRIJKE MEDEDELING: Lezen alvorens de software te gebruiken

Direct of indirect exporteren, in zijn geheel of gedeeltelijk, van software met een licentie zonder de toestemming van de van toepassing zijnde bestuursorganen is verboden.

OPMERKINGEN

Stel het apparaat niet bloot aan regen of vocht om gevaar voor brand en een schok te voorkomen.

Lees eerst de "Veiligheidsopmerkingen" en zorg dat u deze begrijpt voordat u de camera gebruikt.

Voor klanten in Canada**CAN ICES-3 (B)/NMB-3(B)**

ATTENTIE: Dit Klasse B digitale apparaat voldoet aan de Canadese norm ICES-003.

Verklaring Industry Canada: Dit apparaat voldoet aan de RSS-normen van Industry Canada voor vergunningsvrije apparaten. De werking is onderhevig aan de volgende twee voorwaarden: (1) Dit apparaat mag geen interferentie veroorzaken, en (2) Dit apparaat moet elke interferentie accepteren, inclusief interferentie die ongewenste werking van het apparaat kan veroorzaken.

Dit apparaat en zijn antenne(s) mogen niet samen geplaatst worden of worden opgesteld in combinatie met een andere antenne of zender, behalve geteste ingebouwde radio's. De functie Landcodeselectie is uitgeschakeld voor producten die in de VS/Canada op de markt gebracht worden.

Verklaring over blootstelling aan straling: De beschikbare wetenschappelijke gegevens tonen niet aan dat eventuele gezondheidsproblemen in verband worden gebracht met het gebruik van draadloze apparatuur met laag vermogen. Het is echter niet bewezen dat deze draadloze apparatuur met laag vermogen absoluut veilig is. Draadloze apparatuur met laag vermogen zenden lage niveaus van radiofrequentie-energie (RF) uit in het microgolfbereik tijdens gebruik. Terwijl hoge niveaus van RF gevolgen kunnen hebben voor de gezondheid (door verhitting van celweefsel), veroorzaakt blootstelling aan lage RF-niveaus die geen verhittingseffecten produceren, geen bekende nadelige gevolgen voor de gezondheid. Veel studies over blootstelling aan lage RF-niveaus hebben geen biologische effecten aangetoond. Sommige studies suggereerden dat er bepaalde biologische effecten kunnen optreden, maar dergelijke bevindingen zijn niet bevestigd door aanvullend onderzoek. X-T30 is getest en voldoet aan de IC stralingsblootstellingslimieten voor een ongecontroleerde omgeving en aan RSS-102 van de regels voor blootstelling aan IC radiofrequentie (RF).

Verwijdering van elektrische en elektronische apparatuur in particuliere huishoudens

In de Europese Unie, Noorwegen, IJsland en Liechtenstein: Dit symbool op het product of in de handleiding en in de garantievoorwaarden en/of op de verpakking duidt aan dat dit product niet als huishoudelijk afval mag worden behandeld. In plaats daarvan moet het apparaat bij een inzamelpunt voor recycling van elektrische en elektronische apparatuur worden ingeleverd.

Door dit product op de juiste wijze weg te gooien helpt u potentiële negatieve gevolgen voor het milieu en de gezondheid van de mens voorkomen. Onjuiste verwerking van dit product kan het milieu schaden.

Dit symbool op de batterijen of accu's duidt aan dat deze batterijen niet als huishoudelijk afval mogen worden behandeld.

Als uw apparaat eenvoudig verwijderbare batterijen of accu's bevat, dient u deze overeenkomstig de lokale regels afzonderlijk in te leveren.

De recycling van materialen helpt bij het behoud van natuurlijke bronnen. Neem contact op met uw gemeente, uw inzamelpunt voor het inleveren van huishoudelijk afval of de winkel waar u het product hebt gekocht voor meer gedetailleerde informatie over recycling van dit product.

In landen buiten de Europese Unie, Noorwegen, IJsland en Liechtenstein: Neem contact op met uw gemeente en vraag naar de juiste wijze waarop u dit product inclusief batterijen of accu's dient weg te gooien.

In Japan: Dit symbool op de batterijen duidt aan dat ze afzonderlijk weggegooid moeten worden.



Apparaten met draadloos netwerk en Bluetooth: waarschuwingen

Dit product voldoet aan de volgende EU-richtlijnen:

- RoHS-richtlijn 2011/65/EU
- RE-richtlijn 2014/53/EU

Hierbij verklaar ik, FUJIFILM Corporation, dat het type radioapparatuur FF180006 conform is met Richtlijn 2014/53/EU.

De volledige tekst van de EU-conformiteitsverklaring kan worden geraadpleegd op het volgende internetadres:

http://www.fujifilm.com/products/digital_cameras/x/fujifilm_x_t30/pdf/index/fujifilm_x_t30_cod.pdf

Deze conformiteit wordt aangegeven door de volgende conformiteitsmarkering op het product:



Deze markering is geldig voor niet-Telecom-producten en EU-geharmoniseerde Telecom-producten (bijvoorbeeld Bluetooth*).

BELANGRIJK: Lees eerst de volgende mededelingen alvorens de ingebouwde draadloze zender van de camera te gebruiken.

Ⓢ Dit product, dat een coderingsfunctie bevat die in de Verenigde Staten is ontwikkeld, wordt gecontroleerd door de United States Export Administration Regulations en mag niet worden geëxporteerd of opnieuw worden geëxporteerd naar landen waarvoor in de Verenigde Staten een handelsembargo geldt.

- **Gebruik alleen een apparaat met draadloos netwerk of Bluetooth.** Fujifilm aanvaardt geen aansprakelijkheid voor schade als gevolg van ongeoorloofd gebruik. Niet gebruiken in toepassingen die een hoge mate van betrouwbaarheid vereisen, bijvoorbeeld in medische apparatuur of andere systemen die direct of indirect invloed hebben op een menselijke leven. Wanneer u het apparaat in computer- en andere systemen gebruikt die een grotere mate van betrouwbaarheid eisen dan aangeboden door apparaten met een draadloos netwerk of Bluetooth, zorg er dan voor dat u alle benodigde voorzorgsmaatregelen neemt om te veiligheid te garanderen en storing te voorkomen.
- **Alleen gebruiken in het land waar het apparaat werd aangeschaft.** Dit apparaat conformeert met voorschriften van apparaten met draadloos netwerk of Bluetooth in het land waarin het gekocht is. Neem alle lokale voorschriften in acht bij het gebruik van het apparaat. Fujifilm aanvaardt geen aansprakelijkheid voor problemen die voortvloeien uit het gebruik in andere rechtsgebieden.
- **Gebruik het apparaat niet op plaatsen die onderhevig zijn aan magnetische velden, statische elektriciteit of radio-interferentie.** Gebruik de zender niet in de nabijheid van magnetrons of op andere plaatsen die onderhevig zijn aan magnetische velden, statische elektriciteit of radio-interferentie, waardoor ontvangst van draadloze signalen mogelijk wordt voorkomen. Wederzijdse interferentie kan zich voordoen als de zender in de nabijheid van andere draadloze apparaten in de 2,4 GHz band wordt gebruikt.
- **De draadloze zender werkt in de 2,4 GHz-band met DSSS-, OFDM- en GFSK-modulatie.**
- **Veiligheid:** Apparaten met draadloos netwerk of Bluetooth brengen gegevens over via de radio en hun gebruik heeft vervolgens meer aandacht nodig voor veiligheid dan geldt voor draadloze netwerken.
 - Maak geen verbinding met onbekende netwerken of netwerken waarvoor u geen toegangsrechten hebt, zelfs als ze worden weergegeven op uw apparaat, aangezien zulke toegang als ongeautoriseerd wordt gezien. Maak alleen verbinding met netwerken waarvoor u toegangsrechten hebt.
 - Let op dat draadloze transmissies kwetsbaar kunnen zijn voor onderschepping door derden.
- **Het volgende kan strafbaar zijn:**
 - Demontage of modificatie of dit apparaat
 - Verwijderen van apparaatcertificatielabels
- **Dit apparaat werkt op dezelfde frequentie als commerciële, educatieve en medische apparaten en draadloze zenders.** Het werkt tevens op dezelfde frequentie als zenders met een licentie en speciale laagspanningzenders zonder licentie die in RFID-trackingsystemen voor lopende banden en in andere vergelijkbare toepassingen worden gebruikt.
- **Om interferentie met bovenstaande apparaten te voorkomen, moeten de volgende voorzorgsmaatregelen in acht worden genomen.** Controleer of de RFID-zender niet in werking is, alvorens dit apparaat in gebruik te nemen. Merk u dat het apparaat interferentie veroorzaakt in zenders met een licentie die voor RFID-tracking worden gebruikt, stop dan onmiddellijk met gebruik van de betreffende frequentie of verplaats het apparaat naar een andere locatie. Indien u merkt dat dit apparaat interferentie veroorzaakt in RFID-trackingsystemen met lage spanning, neem dan contact op met een Fujifilm-vertegenwoordiger.
- **Gebruik dit apparaat niet aan boord van een vliegtuig.** Houd er rekening mee dat Bluetooth actief kan blijven zelfs terwijl de camera uit is. Bluetooth kan uitgeschakeld worden door **UIT** te selecteren voor **VERBINDING INSTELLING > Bluetooth INSTELLINGEN > Bluetooth AAN/UIT**.



Lees eerst deze opmerkingen voordat u de lens gebruikt

Veiligheidsopmerkingen



- Zorg ervoor dat u de lens goed gebruikt. Lees voor gebruik deze veiligheidsopmerkingen en de *Gebruikershandleiding* van de camera zorgvuldig door.
- Bewaar deze veiligheidsopmerkingen na het lezen op een veilige plaats.

Informatie over pictogrammen

De hieronder afgebeelde pictogrammen worden in deze gebruiksaanwijzing gebruikt om de ernst aan te geven van letsel of schade die kan ontstaan als de betekenis van het pictogram niet in acht wordt genomen en het product ten gevolge daarvan onjuist wordt gebruikt.

	WAARSCHUWING	Dit pictogram geeft aan dat het niet opvolgen van instructies kan leiden tot ernstig of fataal letsel.
	ATTENTIE	Dit pictogram geeft aan dat het niet opvolgen van instructies kan leiden tot persoonlijk letsel of materiële schade.

De hieronder afgebeelde pictogrammen geven de ernst van de gevolgen aan als de instructies niet worden nageleefd.

	Driehoekige pictogrammen geven aan dat deze informatie uw aandacht behoeft ("Belangrijk").
	Cirkelvormige pictogrammen met een diagonale streep geven aan dat die handeling verboden is ("Verboden").
	Opgevlude cirkels met een uitroepteken geven aan dat er een handeling moet worden verricht ("Vereist").

⚠ WAARSCHUWING

	Niet onderdompelen in of blootstellen aan water. Het niet in acht nemen van deze voorzorgsmaatregel kan brand of een elektrische schok tot gevolg hebben.
	Haal het apparaat niet uit elkaar (maak de behuizing niet open). Het niet in acht nemen van deze voorzorgsmaatregel kan brand, een elektrische schok of letsel door een defect product tot gevolg hebben.
	Mocht de behuizing openbreken door een val of ander ongeluk, raak de blootliggende onderdelen dan niet aan. Het niet in acht nemen van deze voorzorgsmaatregel kan een elektrische schok of letsel door het aanraken van beschadigde onderdelen tot gevolg hebben. Verwijder onmiddellijk de batterij en pas op voor letsel of een elektrische schok. Breng het product naar het verkooppunt voor advies.
	Plaats niet op onstabiele oppervlakken. Het product kan vallen, wat letsel tot gevolg kan hebben.
	Kijk niet in de zon door de zoekers van de lens of camera. Het niet in acht nemen van deze waarschuwing kan permanent oogletsel tot gevolg hebben.

⚠ ATTENTIE

	Niet gebruiken of bewaren op plaatsen blootgesteld aan stoom of rook of zeer vochtige of uitermate stoffige plaatsen. Het niet in acht nemen van deze voorzorgsmaatregel kan brand of een elektrische schok tot gevolg hebben.
	Laat niet in direct zonlicht liggen of op plaatsen die onderhevig zijn aan zeer hoge temperaturen, zoals in een afgesloten voertuig op een zonnige dag. Het niet in acht nemen van deze voorzorgsmaatregel kan brand tot gevolg hebben.
	Houd buiten het bereik van kleine kinderen. In de handen van kinderen kan dit product letsel veroorzaken.
	Hanteer niet met natte handen. Het niet in acht nemen van deze voorzorgsmaatregel kan een elektrische schok tot gevolg hebben.
	Houd de zon uit het beeld bij het fotograferen van onderwerpen met tegenlicht. Zonlicht dat wordt scherpgesteld in de camera wanneer de zon zich in het beeld of vlakbij het beeld bevindt, kan brand of brandwonden veroorzaken.
	Wanneer het product niet in gebruik is, plaats de lensdoppen dan terug en bewaar het product niet in direct zonlicht. Zonlicht dat wordt scherpgesteld door de lens kan brand of brandwonden tot gevolg hebben.
	Draag de camera of lens niet terwijl deze op een statief is bevestigd. Het product kan vallen of andere voorwerpen raken, wat letsel tot gevolg kan hebben.

Productverzorging

Om langdurig van uw camera te kunnen genieten, moeten onderstaande voorzorgsmaatregelen in acht worden genomen.

Camerabehuizing: Gebruik een zachte, droge doek om de camera te reinigen na elk gebruik. Gebruik geen alcohol, verfverdunner of andere vluchtige chemicaliën. Deze kunnen vervormingen of verkleuringen van het leer van de camerabehuizing tot gevolg hebben. Vloeistoffen op de camera moeten onmiddellijk worden verwijderd met een zachte, droge doek. Gebruik een blaaskwast om stof van de monitor te verwijderen, waarbij u oplet dat u geen krassen maakt, en neem vervolgens met een zachte, droge doek af. Resterende vlekken kunnen worden verwijderd met een Fujifilm-lensreinigingsdoekje waarop een kleine hoeveelheid lensreinigingsvloeistof is aangebracht. Plaats de behuizingsdop terug wanneer er geen lens is bevestigd om binnendringen van stof in de camera te voorkomen.

Beeldsensor: Meerdere foto's ontsierd door vlekken en plekken op identieke locaties kan duiden op de aanwezigheid van stof op de beeldsensor. Reinig de sensor met behulp van  **GEBRUIKERSINSTELLINGEN > SENSORREINIGING.**

De beeldsensor reinigen

Stof dat niet kan worden verwijderd met behulp van **GEbruikersinstellingen > SENSORREINIGING** kan handmatig worden verwijderd, zoals hieronder wordt beschreven.

! Let erop dat er kosten in rekening worden gebracht bij het repareren of vervangen van de beeldsensor als deze wordt beschadigd tijdens het reinigen.

- 1** Gebruik een blaaskwast (geen borstel) om stof van de sensor te verwijderen.

! Gebruik geen borstel of blaasborstel. Anders kan de sensor worden beschadigd.



- 2** Controleer of het stof succesvol is verwijderd. Herhaal stappen 1 en 2 indien nodig.
- 3** Vervang de behuizingsdop of lens.

Firmware-updates

Sommige functies van het product kunnen verschillen van de beschrijving meegeleverd in de handleiding vanwege de firmware-update. Voor uitgebreide informatie over ieder model, bezoekt u onze website:

http://www.fujifilm.com/support/digital_cameras/software

De Firmwareversie controleren

 De camera zal alleen de firmware-versie weergeven als er een geheugenkaart is geplaatst.

- 1 Schakel de camera uit en controleer of er een geheugenkaart is geplaatst.
- 2 Zet de camera aan terwijl u op de **DISP/BACK**-knop drukt. De versie van de huidige firmware zal worden weergegeven; controleer de firmwareversie.
- 3 Schakel de camera uit.

 Om de firmware-versie te bekijken of firmware te updaten voor optionele accessoires zoals uitwisselbare lenzen, flitsschoeneenheden en vattingsadapter, bevestig de accessoires op de camera.

Probleemoplossing

Raadpleeg de onderstaande tabel indien u problemen ondervindt met uw camera. Als u hier geen oplossing vindt, neemt u contact op met uw lokale Fujifilm-dealer.

Voeding en batterij

Probleem	Oplossing
De camera kan niet worden ingeschakeld.	<ul style="list-style-type: none">• De batterij is leeg: Laad de batterij op of plaats een volledig opgeladen reservebatterij (📖 33).• De batterij is niet goed geplaatst: Plaats de batterij nogmaals en in de juiste richting (📖 29).• De afdekkap van het batterijvak is niet vergrendeld: Vergrendel de afdekkap van het batterijvak (📖 29).
Het scherm gaat niet aan.	Het scherm gaat mogelijk niet aan als de camera wordt uitgezet en zeer snel daarna weer wordt aangezet. Houd de sluiterknop halverwege ingedrukt totdat de monitor geactiveerd wordt.
De batterij raakt snel leeg.	<ul style="list-style-type: none">• De batterij is koud: Warm de batterij op in een van uw zakken of op een andere warme plaats en stop de batterijen pas vlak voordat u gaat fotograferen in de camera.• Er zit vuil op de polen van de batterij: Maak de polen van de batterij schoon met een zachte, droge doek.• AAN is geselecteerd voor AF/MF: AF/MF INSTELLINGEN > PRE-AF: Schakel PRE-AF uit (📖 116).• De batterij is heel vaak opgeladen: Het einde van de levensduur van de batterij is bereikt. Koop een nieuwe batterij.
De camera wordt plotseling uitgeschakeld.	De batterij is leeg: Laad de batterij op of plaats een volledig opgeladen reservebatterij (📖 33).

Probleem	Oplossing
Het opladen start niet.	<ul style="list-style-type: none"> • Plaats de batterij (📖 29). • Plaats de batterij nogmaals in de juiste richting (📖 29). • Controleer of de netstroomadapter correct in het stopcontact is gestoken (📖 33). • Zorg ervoor dat de stekkeradapter correct op de netstroomadapter is aangesloten (📖 33).
Het opladen verloopt traag.	Laad de batterij op bij kamertemperatuur.
Het indicatielampje knippert, maar de batterij laadt niet op.	<ul style="list-style-type: none"> • Er zit vuil op de polen van de batterij: Maak de polen van de batterij schoon met een zachte, droge doek (📖 29). • De batterij is heel vaak opgeladen: Het einde van de levensduur van de batterij is bereikt. Koop een nieuwe batterij. Neem contact op met uw Fujifilm-dealer als de batterij nog steeds niet kan worden opgeladen (📖 262).

Menu's en schermen

Probleem	Oplossing
Weergave is niet in het Engels.	Selecteer NEDERLANDS voor 🔧 GEBRUIKERSINSTELLINGEN > 🗣️ 言語/LANG. (📖 40, 188).

Fotograferen

Probleem	Oplossing
Er wordt geen foto gemaakt wanneer de ontspanknop wordt ingedrukt.	<ul style="list-style-type: none"> • De geheugenkaart is vol: Plaats een nieuwe geheugenkaart of wis foto's (📖 29, 170). • De geheugenkaart is niet geformatteerd: Formateer de geheugenkaart in de camera (📖 186). • Er zit vuil op de contacten van de geheugenkaart: Maak de contacten schoon met een zachte, droge doek. • De geheugenkaart is beschadigd: Plaats een nieuwe geheugenkaart (📖 29). • De batterij is leeg: Laad de batterij op of plaats een volledig opgeladen reservebatterij (📖 33). • De camera werd automatisch uitgeschakeld: Schakel de camera in (📖 36). • U gebruikt een bevestigingsadapter van derden: Selecteer AAN voor OPNAME ZONDER LENS (📖 208).
Spikkels ("beeldruis") verschijnen in het scherm of in de zoeker wanneer de ontspanknop half wordt ingedrukt.	De versterking wordt verhoogd om de compositie te ondersteunen als het onderwerp slecht is belicht en het diafragma wordt verkleind, wat kan leiden tot opvallende spikkels bij het bekijken van de foto's op het scherm. Foto's die gemaakt worden met de camera blijven onaangetast.
De camera stelt niet scherp.	Het onderwerp is niet geschikt voor automatische scherpstelling: Gebruik scherpstelvergrendeling of handmatige scherpstelling (📖 78).
Er wordt geen panorama gemaakt wanneer de ontspanknop wordt ingedrukt.	De indicatorlamp was oranje toen u een panoramafoto probeerde te maken: Wacht tot de indicatorlamp uitschakelt (📖 8).

Probleem	Oplossing
Er is geen gezicht gedetecteerd.	<ul style="list-style-type: none"> • Het gezicht van het onderwerp wordt verborgen door een zonnebril, een hoed, lang haar of andere voorwerpen: Verwijder de obstakels (📖 117). • Het gezicht van het onderwerp beslaat slechts een klein deel van het beeld: Wijzig de compositie zodat het gezicht van het onderwerp een groter deel van het beeld beslaat (📖 117). • Het gezicht van het onderwerp is weggedraaid van de camera: Vraag het onderwerp in de richting van de camera te kijken (📖 117). • De camera wordt schuin gehouden: Houd de camera recht. • Het gezicht van het onderwerp is onderbelicht: Fotografeer bij helder licht.
De flitser flitst niet.	<ul style="list-style-type: none"> • De flitser is uitgeschakeld: Pas de instellingen aan (📖 94). • De batterij is leeg: Laad de batterij op of plaats een volledig opgeladen reservebatterij (📖 33). • De camera staat in stand bracketing of continu: Selecteer de enkele-fotostand (📖 5). • De flitser is omlaag: Zet de flitser omhoog (📖 92).
Sommige flitsmodi zijn niet beschikbaar.	<p>UIT is geselecteerd voor GELUID & FLITS: Selecteer AAN (📖 189).</p>

Probleem	Oplossing
<p>Het onderwerp wordt niet volledig door de flitser verlicht.</p>	<ul style="list-style-type: none"> • Het onderwerp bevindt zich buiten het bereik van de flitser: Plaats het onderwerp binnen het bereik van de flitser. • Het venster van de flitser wordt bedekt: Houd de camera op de juiste wijze vast. • De sluitertijd is korter dan de sync snelheid: Selecteer een langere sluitertijd (📖 56, 60, 294).
<p>Foto's zijn onscherp.</p>	<ul style="list-style-type: none"> • De lens is vuil: Maak de lens schoon. • De lens wordt geblokkeerd: Houd voorwerpen weg van de lens (📖 43). • !AF wordt weergegeven tijdens het fotograferen en het scherpestelkader wordt rood weergegeven: Controleer de scherpsstelling voordat u de opname maakt (📖 44).
<p>De foto's zijn bespikkeld.</p>	<ul style="list-style-type: none"> • De sluitertijd is lang en de omgevingstemperatuur is hoog: Dit is normaal en duidt niet op een defect. Gebruik pixel mapping (📖 108). • De camera werd langdurig gebruikt bij hoge temperaturen: Schakel de camera uit en wacht tot hij is afgekoeld (📖 36, 290). • Er wordt een temperatuurwaarschuwing weergegeven: Schakel de camera uit en wacht tot hij is afgekoeld (📖 36, 290).

Afspelen

Probleem	Oplossing
De foto's zijn korrelig.	De foto's zijn met een camera van een ander merk of model gemaakt.
Zoomweergave is niet beschikbaar.	De foto's zijn gemaakt met NIEUW FORMAAT of met een camera van een ander merk of model.
Geen geluid bij het afspelen van films.	<ul style="list-style-type: none">• Het afspeelvolumen is te laag: Pas het afspeelvolumen aan (📖 191).• De microfoon was bedekt: Houd de camera tijdens het opnemen op de juiste wijze vast.• De luidspreker wordt afgedekt: Houd de camera tijdens het afspelen op de juiste wijze vast.• UIT is geselecteerd voor GELUID & FLITS: Selecteer AAN (📖 189).
De geselecteerde foto's zijn niet gewist.	Sommige van de te wissen foto's zijn beveiligd. Verwijder de beveiliging met het apparaat waarmee de beveiliging is aangebracht (📖 174).
Foto's blijven behouden nadat WISSEN > ALLE FOTO'S is geselecteerd.	
De bestandsnummers worden onverwacht teruggezet.	De afdekking van het batterijvak werd geopend terwijl de camera was ingeschakeld. Schakel de camera uit voordat u de afdekking van het batterijvak opent (📖 213).

Aansluitingen

Probleem	Oplossing
Het scherm geeft geen beeld.	De camera is aangesloten op een TV: Foto's worden weergegeven op de TV in plaats van op het scherm van de camera (📖 250).
Zowel de televisie- en de cameramonitor zijn leeg.	De weergavemodus wordt geselecteerd met de VIEW MODE-knop EVF ONLY +  : Plaats uw oog tegen de zoeker. Gebruik de VIEW MODE -knop om een andere weergavemodus te kiezen (📖 14).
Geen beeld of geluid op de tv.	<ul style="list-style-type: none"> • De camera is niet goed aangesloten: Sluit de camera op de juiste wijze aan (📖 250). • Het kanaal van het televisietoestel is ingesteld op "TV": Stel de ingang in op "HDMI" (📖 250). • Het volume van het televisietoestel is te laag: Gebruik de volumeregeling van het televisietoestel om het volume aan te passen (📖 250).
De computer herkent de camera niet.	Controleer of de camera en computer juist zijn aangesloten (📖 255).
Kan geen RAW- of JPEG-bestanden naar computer overzetten.	Gebruik MyFinePix Studio om foto's over te zetten (alleen Windows; 📖 255).
FUJIFILM X RAW STUDIO of FUJIFILM X Acquire detecteert de camera niet correct.	Controleer de optie die is geselecteerd voor PC-VERBINDINGSMODUS op de camera. Selecteer USB RAW CONV/B-UP HERS voordat u de USB-kabel (📖 258) aansluit.

Draadloze overdracht

Voor meer informatie over het oplossen van problemen voor draadloze verbindingen bezoekt u:

<http://digital-cameras.support.fujifilm.com/app?pid=x>



Probleem	Oplossing
Kan geen verbinding maken met een smartphone. De camera is te traag om verbinding te maken of om foto's naar de smartphone te uploaden. Uploaden mislukt of is onderbroken.	<ul style="list-style-type: none">• De smartphone is te ver weg: Plaats de apparaten dichterbij (📖 252).• Naburige apparaten veroorzaken radio-interferentie: Plaats de camera en smartphone uit de buurt van magnetrons of draadloze telefoons (📖 252).
Kan geen afbeeldingen uploaden.	<ul style="list-style-type: none">• De smartphone is met een ander apparaat verbonden: De smartphone en camera kunnen slechts met één apparaat tegelijk worden verbonden. Verbreek de verbinding en probeer opnieuw (📖 252).• Er bevinden zich meerdere smartphones in de directe omgeving: Probeer opnieuw verbinding te maken. De aanwezigheid van meerdere smartphones kan de verbinding bemoeilijken (📖 252).• Het beeld werd op een ander apparaat aangemaakt: De camera is mogelijk niet in staat foto's te uploaden die zijn aangemaakt met andere apparaten.• Het beeld is een film: Hoewel u films voor uploaden kunt selecteren terwijl u de inhoud van het camerageheugen op uw smartphone bekijkt, zal het uploaden enige tijd duren. Films die bedoeld zijn om op een smartphone of tablet weer te geven, moeten worden opgenomen bij een beeldformaat van 1280 × 720 (HD) of kleiner. Ga voor informatie over het bekijken van de foto's op de camera naar: http://app.fujifilm-dsc.com/en/camera_remote/
De smartphone geeft geen foto's weer.	Selecteer AAN voor ALGEMENE INSTELLINGN > VERKLEIN(SP) 📖. Het selecteren van UIT verhoogt uploadtijden voor grotere afbeeldingen; bovendien kunnen sommige telefoons geen afbeeldingen weergeven die groter zijn dan een bepaald formaat (📖 219).

Diversen

Probleem	Oplossing
De camera reageert niet.	<ul style="list-style-type: none"> • Tijdelijke storing van de camera: Verwijder de batterij en plaats deze opnieuw (📖 29). • De batterij is leeg: Laad de batterij op of plaats een volledig opgeladen reservebatterij (📖 33). • De camera is aangesloten op een draadloos LAN: Beëindig de verbinding.
De camera functioneert niet naar behoren.	Verwijder de batterij en plaats deze opnieuw (📖 29). Neem contact op met uw Fujifilm-dealer wanneer het probleem zich blijft voordoen.
Beweging in de zoeker of de monitor wordt ongelijkmatig weergegeven in plaats van soepel.	Wanneer NORMAAL is geselecteerd voor PRESTATIE , zal de beeldsnelheid dalen wanneer er geen handelingen worden uitgevoerd gedurende een ingestelde periode. De beeldsnelheid wordt weer normaal zodra u de bedieningsknoppen van de camera gebruikt (📖 212).
Geen geluid.	<ul style="list-style-type: none"> • Pas het volume aan (📖 190). • UIT is geselecteerd voor GELUID & FLITS: Selecteer AAN (📖 189).
Door op de Q-knop te drukken, geeft het scherm het snelmenu niet weer.	TTL-VERGRENDLING is actief: Beëindig TTL-VERGRENDLING (📖 142).

Waarschuwingsberichten en -aanduidingen

Op het scherm kunnen de volgende waarschuwingen worden weergegeven.



Waarschuwing	Beschrijving
 (rood)	Batterij bijna leeg. Laad de batterij op of plaats een volledig opgeladen reservebatterij.
 (knippert rood)	De batterij is leeg. Laad de batterij op of plaats een volledig opgeladen reservebatterij.
!AF (weergegeven in rood met rood scherpstelkader)	De camera is niet in staat scherp te stellen. Gebruik scherpstelvergrendeling om eerst scherp te stellen op een ander onderwerp dat zich op dezelfde afstand bevindt en bepaal pas daarna de compositie van de foto.
Het diafragma of de sluitertijd wordt rood weergegeven	Het onderwerp is te helder of te donker en de foto wordt over- of onderbelicht. Gebruik de flitser voor extra belichting wanneer u foto's neemt van slecht belichte onderwerpen.
SCHERPSTELFOUT	
LENSAANSTURING DEFECT	Storing van de camera. Schakel de camera uit en weer in.
SCHAKEL DE CAMERA UIT EN SCHAKEL DIE WEER IN	Neem contact op met een Fujifilm-dealer wanneer de melding blijft verschijnen.
GEEN KAART	De sluitser kan alleen worden ontspannen wanneer een geheugenkaart is geplaatst. Plaats een geheugenkaart.
KAART NIET GEFORMATTEERD!	<ul style="list-style-type: none">• De geheugenkaart is niet geformatteerd of de geheugenkaart werd in een computer of ander apparaat geformatteerd: Formateer de geheugenkaart met behulp van  GEBRUIKERSINSTELLINGEN > FORMATTEREN.• De contacten van de geheugenkaart moeten worden schoongemaakt: Maak de contacten schoon met een zachte, droge doek. Formateer de geheugenkaart als de melding opnieuw verschijnt. Wanneer de melding voortdurend terugkomt, moet de geheugenkaart worden vervangen.• Storing van de camera: Neem contact op met een Fujifilm-dealer.
LENSFOUT	Schakel de camera uit, verwijder de lens, reinig de bevestigingsoppervlakken en plaats vervolgens de lens terug en schakel de camera in. Neem contact op met een Fujifilm-dealer wanneer het probleem zich blijft voordoen.

Waarschuwing	Beschrijving
KAARTFOUT	<ul style="list-style-type: none"> • Voor ingebruikname in de camera werd de geheugenkaart niet geformatteerd: Formateer de kaart. • De contacten van de geheugenkaart moeten worden schoongemaakt of de geheugenkaart is beschadigd: Maak de contacten schoon met een zachte, droge doek. Formateer de geheugenkaart als de melding opnieuw verschijnt. Wanneer de melding voortdurend terugkomt, moet de geheugenkaart worden vervangen. • Incompatibele geheugenkaart: Gebruik een compatibele geheugenkaart. • Storing van de camera: Neem contact op met een Fujifilm-dealer.
BEVEILIGDE KAART	De geheugenkaart is vergrendeld. Ontgrendel de kaart.
BEZIG MET OPSLAAN	De geheugenkaart is onjuist geformatteerd. Gebruik de camera om de kaart te formateren.
SD GEHEUGEN VOL	De geheugenkaart is vol en foto's kunnen niet worden vastgelegd. Wis foto's of plaats een geheugenkaart waarop meer vrije ruimte beschikbaar is.
SCHRIJFFOUT NAAR KAART	<ul style="list-style-type: none"> • Geheugenkaartfout of verbindingfout: Plaats de geheugenkaart nog een keer of schakel de camera uit en weer in. Neem contact op met een Fujifilm-dealer wanneer de melding blijft verschijnen. • Onvoldoende geheugen om extra foto's op te slaan: Wis foto's of plaats een geheugenkaart waarop meer vrije ruimte beschikbaar is. • De geheugenkaart is niet geformatteerd: Formateer de geheugenkaart.
MAX. NUM. BEREIKT	De camera heeft de hoogste nummering (999-9999) bereikt. Plaats een geformatteerde geheugenkaart en selecteer RESET voor OPSLAAN SET-UP > NUMMERING . Maak een foto om de nummering terug te zetten naar 100-0001, selecteer vervolgens CONTINU voor NUMMERING .

Waarschuiving	Beschrijving
KAART LEESFOUT	<ul style="list-style-type: none"> • Het bestand is beschadigd of niet met deze camera aangemaakt: Het bestand kan niet worden gelezen. • De contacten van de geheugenkaart moeten worden schoongemaakt: Maak de contacten schoon met een zachte, droge doek. Formateer de geheugenkaart als de melding opnieuw verschijnt. Wanneer de melding voortdurend terugkomt, moet de geheugenkaart worden vervangen. • Storing van de camera: Neem contact op met een Fujifilm-dealer.
DEZE FOTO IS BEVEILIGD	U heeft geprobeerd een beveiligde foto te wissen of te draaien. Verwijder de beveiliging en probeer het opnieuw.
UITSNEDE NIET MOGELIJK	De foto is beschadigd of niet met deze camera aangemaakt.
DPOF LEESFOUT	Printopdrachten kunnen niet meer dan 999 foto's bevatten. Kopieer extra foto's die u wilt afdrukken naar een andere geheugenkaart en maak een tweede printopdracht aan.
INSTELLEN DPOF	De foto kan niet met DPOF worden afgedrukt.
🚫 GEEN	Films kunnen niet met DPOF worden afgedrukt.
DRAAIEN NIET MOGELIJK	De geselecteerde foto kan niet worden gedraaid.
🚫 DRAAIEN NIET MOGELIJK	Films kunnen niet worden gedraaid.
🚫 NIET MOGELIJK	Verwijdering van rode ogen kan niet worden toegepast op films.
🚫 NIET MOGELIJK	Op de foto's die met andere camera's zijn gemaakt, kan geen rode-ogenverwijdering worden toegepast.
MISMATCH: 4K-MODUS EN EXT. MONITOR FILMMODUS WIJZIGEN	De filmmodus die is geselecteerd voor de camera is niet compatibel met het apparaat dat met de camera is verbonden via HDMI. Probeer een andere filmmodus te selecteren (📖 144).
!🔔 (geel)	Schakel de camera uit en wacht tot hij is afgekoeld. Het aantal spikkels op foto's kan toenemen als deze waarschuiving wordt weergegeven.
!🔔 (rood)	Schakel de camera uit en wacht tot hij is afgekoeld. Wanneer deze waarschuiving wordt weergegeven, is het opnemen van films mogelijk niet beschikbaar, kunnen er meer vlekken voorkomen, en kunnen prestaties, inclusief beeldsnelheid en weergavekwaliteit, afnemen.

Capaciteit geheugenkaart

De volgende tabel toont de opnametijd of het aantal foto's beschikbaar met verschillende beeldformaten. Alle genoemde aantallen zijn bij benadering; de bestandsgroottes zijn afhankelijk van de opgenomen scène, waardoor er grote verschillen kunnen zijn in het aantal bestanden dat kan worden opgeslagen. Het kan ook voorkomen dat het resterende aantal opnamen en de resterende opnametijd niet gelijkmatig afnemen.

		Capaciteit	8 GB		16 GB	
			FINE	NORMAL	FINE	NORMAL
Foto's	 3:2		490	740	1030	1540
	RAW (GEDECOMPRIEERD)		130		270	
	RAW (VERLIESVRIJ GECOMPRIM.)		240		500	
Films ^{1,2}	 2160		9 minuten		20 minuten	
	 1080		9 minuten		20 minuten	

1 Gebruik een UHS-snelheidsklasse 3 kaart of hoger.

2 Gaat uit van standaard bitsnelheid.

 Hoewel filmopname zonder onderbrekingen blijft doorgaan als de bestandsgrootte 4 GB bereikt, wordt daaropvolgend materiaal opgenomen in een afzonderlijk bestand dat afzonderlijk bekeken moet worden.

Technische gegevens





Systeem

Model	FUJIFILM X-T30									
Productnummer	FF180006									
Effectieve pixels	Circa 26,1 miljoen									
Beeldsensor	23,5 mm × 15,6 mm (APS-C), X-Trans CMOS sensor met primaire kleurfilter									
Opslagmedia	Door Fujifilm aanbevolen SD-/SDHC-/SDXC-geheugenkaarten									
Geheugenkaartsleuf	SD-geheugenkaartsleuf (UHS-I compatibel)									
Bestandssysteem	Compatibel met Design Rule for Camera File System (DCF), Exif 2.3 en Digital Print Order Format (DPOF)									
Bestandsindeling	<ul style="list-style-type: none">• Foto's: Exif 2.3 JPEG (gecomprimeerd); RAW (originele RAF-indeling, gedecomprimeerd of gecompimeerd met behulp van een verliesvrij algoritme; speciale software vereist); RAW + JPEG beschikbaar• Films: H.264-norm met stereogeluid (MOV)• Audio (spraakmemo's): Stereogeluid (WAV)									
Beeldformaat	<table><tr><td>L 3:2 (6240 × 4160)</td><td>L 16:9 (6240 × 3512)</td><td>L 1:1 (4160 × 4160)</td></tr><tr><td>M 3:2 (4416 × 2944)</td><td>M 16:9 (4416 × 2488)</td><td>M 1:1 (2944 × 2944)</td></tr><tr><td>S 3:2 (3120 × 2080)</td><td>S 16:9 (3120 × 1760)</td><td>S 1:1 (2080 × 2080)</td></tr></table> <p>RAW (6240 × 4160)</p> <p>L panorama: verticaal (2160 × 9600)/horizontaal (9600 × 1440)</p> <p>M panorama: verticaal (2160 × 6400)/horizontaal (6400 × 1440)</p>	L 3:2 (6240 × 4160)	L 16:9 (6240 × 3512)	L 1:1 (4160 × 4160)	M 3:2 (4416 × 2944)	M 16:9 (4416 × 2488)	M 1:1 (2944 × 2944)	S 3:2 (3120 × 2080)	S 16:9 (3120 × 1760)	S 1:1 (2080 × 2080)
L 3:2 (6240 × 4160)	L 16:9 (6240 × 3512)	L 1:1 (4160 × 4160)								
M 3:2 (4416 × 2944)	M 16:9 (4416 × 2488)	M 1:1 (2944 × 2944)								
S 3:2 (3120 × 2080)	S 16:9 (3120 × 1760)	S 1:1 (2080 × 2080)								
Lensbevestiging	FUJIFILM X-bevestiging									
Gevoeligheid	<ul style="list-style-type: none">• Foto's: Standaard uitvoergevoeligheid gelijk aan ISO 160 – 12800 in stappen van 1/3 EV; AUTO; uitgebreide uitvoergevoeligheid gelijk aan ISO 80, 100, 125, 25600 of 51200• Films: Standaard uitvoergevoeligheid gelijk aan ISO 160 – 12800 in stappen van 1/3 EV; AUTO; uitgebreide uitvoergevoeligheid gelijk aan ISO 25600									
Lichtmeting	256-segmenten door-de-lens (TTL) lichtmeting; MULTI, SPOT, INTEGRAAL, CENTRUMGEORIËNTEERD									
Belichtingsregeling	Geprogrammeerd AE (met programmaverschuiving), sluiterprioriteit AE, diafragma prioriteit AE en handmatige belichting									
Belichtingscompensatie	<ul style="list-style-type: none">• Foto's: -5 EV – +5 EV in stappen van 1/3 EV• Films: -2 EV – +2 EV in stappen van 1/3 EV									

System

Sluittijd

- **MECHANISCHE SLUITER**
 - **Modus P:** 4 s tot $\frac{1}{4000}$ s
 - **Modus A:** 30 s tot $\frac{1}{4000}$ s
 - **Modi S en M:** 15 min. tot $\frac{1}{4000}$ s
 - **Lamp:** Max. 60 min.
- **ELEKTRONISCHE SLUITER**
 - **Modus P:** 4 s tot $\frac{1}{32000}$ s
 - **Modus A:** 30 s tot $\frac{1}{32000}$ s
 - **Modi S en M:** 15 min. tot $\frac{1}{32000}$ s
 - **Lamp:** 1 s vast
- **MECHANISCH + ELEKTR.**
 - **Modus P:** 4 s tot $\frac{1}{32000}$ s
 - **Modus A:** 30 s tot $\frac{1}{32000}$ s
 - **Modi S en M:** 15 min. tot $\frac{1}{32000}$ s
 - **Lamp:** Max. 60 min.



Continu		Beeldsnelheid
CH	30fps(1.25X BSN.)  *	30
	20fps(1.25X BSN.)  *	20
	10fps(1.25X BSN.)  *	10
	20fps  *	20
	10fps  *	10
	8.0fps	8,0
CL	5.0fps	5,0
	4.0fps	4,0
	3.0fps	3,0

* Beschikbaar met enkel elektronische sluiters.



De beeldsnelheid en het aantal beelden per serie kan variëren afhankelijk van de opnameomstandigheden en het type geheugenkaart dat wordt gebruikt.

Systeem

Scherpstelling	<ul style="list-style-type: none">• Modus: Enkelvoudig of continue AF; handmatig scherpstellen met scherpstelring• Automatisch scherpstelsysteem: Intelligente hybride AF (TTL contrastdetectie/fasedetectie AF) met AF-hulplicht• Selectie scherpstelgebied: ENKEL PUNT, ZONE, GROOTHOEK/TRACKING, ALLE
Witbalans	Automatisch, Aangepast 1, Aangepast 2, Aangepast 3, kleurtemperatuurselectie, direct zonlicht, schaduw, daglicht tl-verlichting, warmwit tl-verlichting, koelwit tl-verlichting, gloeilampverlichting en onder water
Zelfontspanner	Uit, 2 sec., 10 sec.
Flitser	<ul style="list-style-type: none">• Type: Handmatige pop-upflitser• Richtgetal: Circa 7 (ISO 200, m)
Flitsmodus	<ul style="list-style-type: none">• MODUS: TTL-MODUS (FLASH AUTO, STANDAARD, TRAGE SYNC.), HANDMATIG, COMMANDER, OFF• SYNC-MODUS: 1E GORDIJD, 2E GORDIJD, AUTO FP (hoge-snelheid synchronisatie)• VERWIJDER R. OGEN:  FLASH+VERWIJDEREN,  FLASH,  VERWIJDEREN, UIT
Flitsschoen	Accessoire bevestigingspunt voor flitser met TTL-contacten; ondersteunt snelle synchronisatiesnelheden tot $\frac{1}{180}$ s
Sync-contact	X-contact; ondersteunt snelle synchronisatiesnelheden tot $\frac{1}{180}$ s
Sync-terminal	–
Zoeker	0,39-in., 2360k-stippen OLED-zoeker; zoom 0,62x met 50 mm lens (gelijk aan 35 mm formaat) op oneindig en de dioptrie ingesteld op $-1,0 \text{ m}^{-1}$; diagonale beeldhoek van circa 31° (gemiddelde horizontale beeldhoek van circa 26°) <ul style="list-style-type: none">• Dioptrie-instelling: -4 tot $+2 \text{ m}^{-1}$• Oogafstand: Circa 17,5 mm
LCD-scherm	3,0-in/7,6 cm, 1040k-stip kleuren touchscreen LCD-monitor, Kantelen

Stelsel

- Films (met stereogeluid)**
- **Filmformaat:** **4K** 16:9, **DCI** 17:9, **FHD** 16:9, **FHD** 17:9
 - **Beeldsnelheid:** 59.94P*, 50P*, 29.97P, 25P, 24P, 23.98P
* Alleen **FHD**
 - **Bitsnelheid:** 200Mbps, 100Mbps, 50Mbps
 - **Opname/uitvoerformaat**
H.264: SD-kaart, 4:2:0, 8-bit/HDMI-uitvoer, 4:2:2, 10-bit
-
- Hoge-snelheid films**
- **Filmformaat:** FULL HD 16:9
 - **Beeldsnelheid:** 120P, 100P

In-/uitgangsaansluitingen

- Microfoonconnector** ø2,5 mm mini-stereo aansluiting
-
- Aansluitingscontact hoofdtelefoon** Een USB Type-C is vereist naar ø3,5 mm stereo mini-aansluiting adapterkabel compatibel met analoge audio I/O (USB Type-C Audio Adapter Accessory modus)
-
- Connector afstandsonspanner** ø2,5 mm 3-pool mini-aansluiting
-
- Digitale in-/uitgang** USB-aansluiting (Type-C) USB3.1Gen1
-
- HDMI-uitgang** HDMI-micro-aansluiting (Type D)

Stroomvoeding/overige

Stroomvoeding NP-W126S oplaadbare batterij (meegeleverd met de camera)

- Levensduur van de batterij**
- **Batterijtype:** NP-W126S
 - **Lens:** XF35mmF1.4 R
 - **Flitser:** Uitgeschakeld
 - **Opnamemodus:** Modus P

Aantal opnamen		
PRESTATIE	LCD	EVF
BOOST	Circa 300	Circa 260
NORMAAL	Circa 380	Circa 360

Totale lengte van vast te leggen filmopnamen met één enkele lading		
Modus	Werkelijke levensduur van de batterij voor filmopname	Resterende levensduur van de batterij voor filmopname
4K ¹	Circa 45 minuten	Circa 60 minuten
FHD ²	Circa 45 minuten	Circa 75 minuten
Hoge-snelheid films ³	Circa 40 minuten	—

1 Bij een beeldsnelheid van 29,97 fps.

2 Bij een beeldsnelheid van 59,94 fps.

3 Bij een beeldsnelheid van 120 fps.

CIPA-standaard. Gemeten met de bij de camera geleverde batterij en SD-geheugenkaart.

Opmerking: De duurzaamheid van de batterij varieert afhankelijk van de laadtoestand van de accu en de hierboven aangegeven getallen zijn niet gegarandeerd. De duurzaamheid van de batterij neemt af bij lage temperaturen.

Camera-afmetingen (B × H × D) 118,4 mm × 82,8 mm × 46,8 mm (31,9 mm zonder uitstekende delen, gemeten op het dunste gedeelte)

Cameragewicht Circa 333 g, exclusief batterij, accessoires en geheugenkaart

Gebruiksgewicht Circa 383 g, inclusief batterij en geheugenkaart

- Gebruiksomstandigheden**
- **Temperatuur:** 0 °C tot +40 °C
 - **Vochtigheid:** 10% tot 80% (geen condensvorming)

Draadloze zender**Draadloze LAN**

Normen	IEEE 802.11b/g/n (standaard draadloos protocol)
Werkingsfrequentie (middenfrequentie)	<ul style="list-style-type: none"> • Japan, China: 2412 MHz–2472 MHz (13 kanalen) • Overige landen: 2412 MHz–2462 MHz (11 kanalen)
Maximaal radiofrequentievermogen (EIRP)	3.35 dBm
Toegangsprotocollen	Infrastructuur

Bluetooth®

Normen	Bluetooth versie 4.2 (Bluetooth lage energie)
Werkingsfrequentie (middenfrequentie)	2402 MHz–2480 MHz
Maximaal radiofrequentievermogen (EIRP)	-3.92 dBm

NP-W126S oplaadbare batterij

Nominale spanning	7,2V
Nominale capaciteit	1260 mAh
Gebruikstemperatuur	0 °C tot +40 °C
Afmetingen (B × H × D)	36,4 mm × 47,1 mm × 15,7 mm
Gewicht	Circa 47 g

AC-5VG Netstroomadapter

Nominale invoer	100 V–240 V wisselstroom, 50/60 Hz
Ingangscapaciteit	10,5 VA (100 V), 11,9 VA (240 V)
Nominale uitvoer	5,0 V gelijkstroom, 1000 mA
Gebruikstemperatuur	0 °C tot +40 °C
Gewicht	Circa 26 g ±15% (AC-adapter alleen)



Gewicht en afmetingen kunnen per land of regio variëren.



De specificaties en prestaties zijn onderhevig aan verandering zonder kennisgeving. Fujifilm is niet aansprakelijk voor fouten die deze gebruiksaanwijzing kunnen bevatten. Het uiterlijk van het product kan verschillen van de beschrijving in deze handleiding.

FUJIFILM

FUJIFILM Corporation

7-3, AKASAKA 9-CHOME, MINATO-KU, TOKYO 107-0052, JAPAN

http://www.fujifilm.com/products/digital_cameras/index.html

