



# marantz®

## Geïntegreerde stereo versterker **PM8006**

U kunt meer dan één pagina van een PDF afdrukken op één vel papier.

### Gebruiksaanwijzing

[Voorpaneel](#)[Achterpaneel](#)[Afstandsbediening](#)[Index](#)

<b>Accessoires</b>	<b>4</b>
De batterijen plaatsen	5
Werkingsbereik van de afstandsbediening	5
<b>Functies</b>	<b>6</b>
Geluid met hoge kwaliteit	6
Krachtige prestaties	7
Eenvoudige bediening	7
<b>Namen en functies van onderdelen</b>	<b>8</b>
Voorpaneel	8
Achterpaneel	10
Afstandsbediening	12

## Aansluitingen

<b>De luidsprekers aansluiten</b>	<b>16</b>
Aansluiting luidspreker A/B	18
Tweedraads aansluiting	19
<b>Een weergaveapparaat aansluiten</b>	<b>20</b>
<b>Een opnameapparaat aansluiten</b>	<b>21</b>
<b>Een voorversterker of stroomversterker aansluiten</b>	<b>22</b>
<b>Apparaten met afstandsbedieningsaansluitingen aansluiten</b>	<b>23</b>
Bewerkingen uitvoeren via RC op dit toestel zonder visueel contact	23
Audio-apparaten van Marantz op afstand verbinden	23
<b>Het netsnoer aansluiten</b>	<b>24</b>

## Weergave

De stroom inschakelen	26
De voeding in stand-bymodus zetten	26
De luidsprekers voor de audio-uitvoer selecteren	27
De ingangsbron selecteren	27
Het volume regelen	27
Het geluid tijdelijk uitschakelen (Dempen)	27
De toon regelen	28
CD's afspelen	28
Opnemen	29



## Instellingen

<b>De modus Auto stand-by instellen</b>	<b>31</b>
De modus Auto stand-by uitschakelen	31
De modus Auto stand-by inschakelen	31
<b>De power amp direct-modus instellen</b>	<b>32</b>
Power amp direct-modus inschakelen	32
Power amp direct-modus uitschakelen	32

## Tips

<b>Tips</b>	<b>34</b>
<b>Probleemoplossing</b>	<b>35</b>
Voeding wordt niet ingeschakeld/Voeding wordt uitgeschakeld	36
Bewerkingen kunnen niet worden uitgevoerd via de afstandsbediening	37
Er is geen geluid hoorbaar	38
Het gewenste geluid wordt niet weergegeven	38
Geluid is onderbroken of er is ruis opgetreden	39

## Appendix

<b>Uitleg termen</b>	<b>40</b>
<b>Informatie handelsmerk</b>	<b>40</b>
<b>Technische gegevens</b>	<b>41</b>
<b>Index</b>	<b>44</b>





Dank u voor het vertrouwen dat u in dit Marantz-product hebt gesteld.

Lees deze gebruiksaanwijzing aandachtig door voordat u het product gaat gebruiken.

Bewaar deze gebruiksaanwijzing na deze te hebben gelezen zodat u deze later opnieuw kunt raadplegen.

## Accessoires

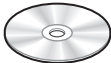
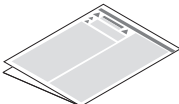
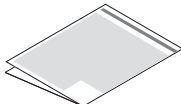
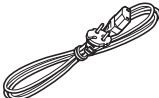
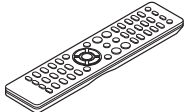
Controleer of bij dit product de volgende onderdelen zijn meegeleverd.

 Snelhandleiding	 CD-ROM (Gebruiksaanwijzing)	 Veiligheidsinstructies	 Vorzorgsmaatregelen wanneer u de batterijen gebruikt
 Netsnoer	 Afstandsbediening (RC001PMND)	 R03/AAA-batterijen	



## De batterijen plaatsen

- 1 Verwijder het achterste deksel in de richting van de pijl en verwijder het.

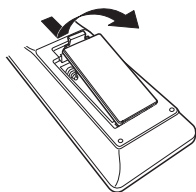

- 2 Plaats twee batterijen op de juiste wijze in het batterijvak zoals aangegeven.

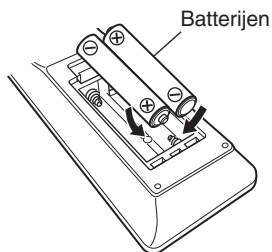

- 3 Plaats het achterste deksel terug.

### OPMERKING

- Voorkom beschadiging van de batterijen of lekkage van batterijvloeistof:
  - Gebruik een nieuwe batterij niet samen met een oude.
  - Gebruik geen twee verschillende soorten batterijen.
- Verwijder de batterijen uit de afstandsbediening als u ze voor lange tijd niet gaat gebruiken.
- In geval van lekkage van batterijvloeistof veegt u de vloeistof in het batterijcompartiment voorzichtig weg en plaatst u nieuwe batterijen.

## Werkingsbereik van de afstandsbediening

Richt de afstandsbediening tijdens het gebruik ervan op de afstandsbedieningssensor van het toestel.

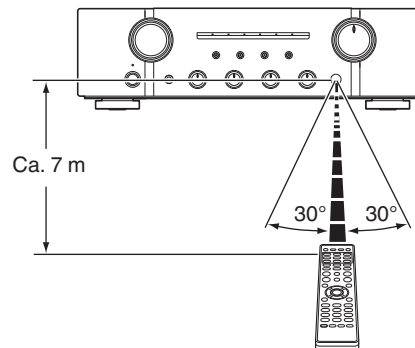

# Funcities

## Geluid met hoge kwaliteit

- **Volledig discrete stroomfeedbackversterker**

Het eigen stroomfeedbackcircuit van Marantz is voorzien van discrete onderdelen en wordt in de voorversterker en stroomversterker gebruikt. Het is een versterker met hoge snelheid en technologie die voor hoogwaardige versterkers is ontwikkeld.

- **HDAM®SA3-module**

Dit toestel is uitgerust met HDAM®SA3, dat voor geavanceerde modellen is ontwikkeld. De HDAM®SA3 is geïntegreerd in talrijke componenten, zoals de Current Feedback phono-equalizer.

- **Verbeterde tijdelijke stroomtoevoercapaciteit**

Het is algemeen bekend dat de geluidskwaliteit niet noodzakelijk dezelfde is, zelfs als de versterkers dezelfde specificaties hebben. Marantz beschouwt de stroomtoevoer naar de luidsprekers als de reden hiervoor. De stroomversterker van dit toestel heeft de mogelijkheid om tijdelijk stroom te leveren van 45 A of meer voor een krachtige aandrijving van de luidsprekers.

- **Ontwerp korte stroomkabel**

Voor een krachtige tijdelijke stroomtoevoer, zorgt een ontwerp met korte stroomkabel voor een eenvormig stroomcircuit en uitvoerfase van het stroomversterkersgedeelte.

Dankzij dit ontwerp kunnen grote stroomkabels worden aangesloten via de kortste route terwijl de linker- en rechterkanalen symmetrisch worden geschikt.

- **CD direct-bufferversterker**

Een invoerbufferversterker, exclusief voor cd, is gemonteerd in de buurt van de CD-ingangen. Dit is een bufferversterker met hoge snelheid, vervaardigd uit discrete onderdelen. Hierdoor wordt storing tussen de rechter- en linkerkanalen voorkomen en kunnen de signalen naar de voorversterker worden uitgezonden met een uiterst getrouwe weergave.

- **Vernieuwd circuit**

Net als een fonoequalizer voor MM-elementen is er ook een nieuw fonoequalizercircuit voor de PM8006 ontwikkeld.



- **Dubbel afgeschermd toroïdale transformator**

Het toestel is uitgerust met een toroïdale stroomtransformator om trillingen en lekstroom, specifiek voor de transformator, te minimaliseren. Vooral voor het verminderen van lekstroom, wat de geluidskwaliteit beïnvloedt, wordt de periferie dubbel afgeschermd met een kernring en een korte ring.

- **Blokcondensator met hoge capaciteit**

Het toestel is uitgerust met een nieuw ontwikkelde 18000  $\mu\text{F}$  condensator met hoge capaciteit die de concepten van geavanceerde apparaten integreert in het stroomversterkerscircuit.

- **Een drielaagse plaat op de onderkant minimaliseert trillingen**

## Krachtige prestaties

- **Drietonencontrole**

Dit toestel is uitgerust met een tooncontrolefunctie die de aanpassing van de sterkte van het middenbereik, maar ook van de lage en hoge bereiken mogelijk maakt. (👉 blz. 28)

- **Direct-in-modus stroomversterker**

In deze modus werkt het toestel als een spanningsversterker.

- **Twee sets luidsprekeruitgangen**

Naast het gebruik van twee sets luidsprekers (luidsprekers A en luidsprekers B), kunt u aansluiten op luidsprekers met dubbele bedrading en afzonderlijke ingang voor hoog en laag bereik. (👉 blz. 19) Het toestel gebruikt schroefaansluitingen die geschikt zijn voor het aansluiten van dikke audiokabels.

## Eenvoudige bediening

- **Afstandsbediening van de installatie**

Het toestel wordt geleverd met een afstandsbediening die ook geschikt is voor de netwerk CD-speler ND8006 van Marantz.



# Namen en functies van onderdelen

## Voorpaneel

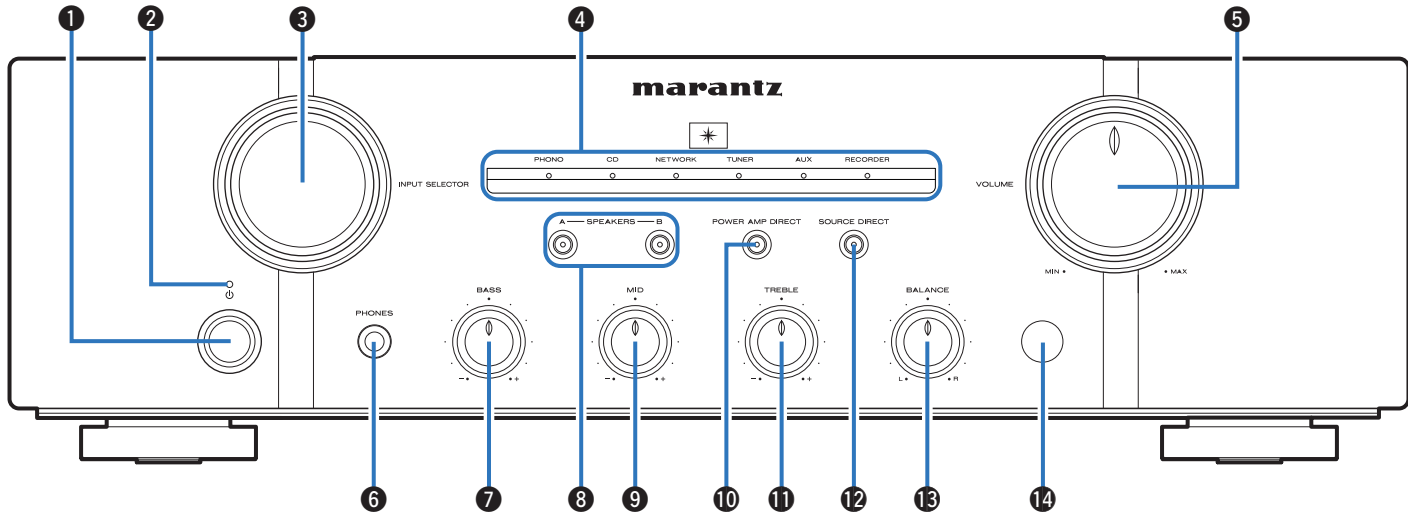

### 1 Netspanningstoets (⏻)

Hiermee schakelt u de voeding in/uit. (☞ blz. 26)

### 2 Voedingsindicator

Dit licht op als volgt, afhankelijk van de voedingsstatus:

- Voeding aan : Uit
- Stand-by: Rood
- Voeding uit: Uit





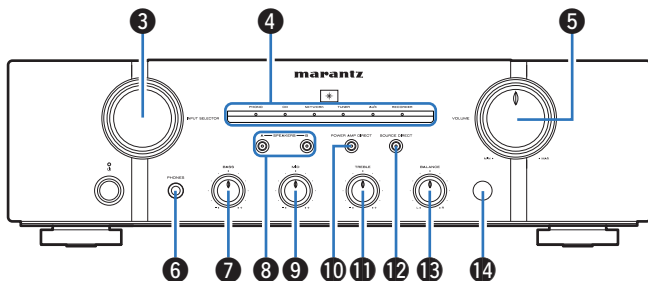

### 3 Selectieknop ingangsbron (INPUT SELECTOR)

Hiermee selecteert u de ingangsbron. (👉 blz. 27)

### 4 Ingangsindicators (👉 blz. 27)

### 5 VOLUME-knop

Hiermee wordt het volumeniveau geregeld. (👉 blz. 27)

### 6 Hoofdtelefoonaansluiting (PHONES)

Wordt gebruikt voor het aansluiten van een hoofdtelefoon.

Schakel de luidsprekeruitgang uit wanneer u de hoofdtelefoon gebruikt.

#### OPMERKING

- Zet het volume niet te hoog wanneer u met de hoofdtelefoon luistert, om gehoorverlies te voorkomen.

### 7 BASS-regelknop

Met deze instelling past u het volumeniveau van de lage tonen aan. (👉 blz. 28)

### 8 Knoppen/indicators voor schakelen luidsprekers (SPEAKERS A/B)

Hiermee selecteert u de luidspreker voor de audio-uitvoer. (👉 blz. 27)

### 9 MID-regelknop

Met deze instelling past u het volumeniveau van de middentonen aan. (👉 blz. 28)

### 10 Knop/indicator direct-modus stroomversterker (POWER AMP DIRECT)

Dit schakelt de direct-modus voor de stroomversterker in/uit. (👉 blz. 32)

### 11 TREBLE-regelknop

Met deze instelling past u het volumeniveau van de hoge tonen aan. (👉 blz. 28)

### 12 SOURCE DIRECT-toets-/indicator

Hiermee schakelt u de modus source direct in/uit. (👉 blz. 28)

### 13 BALANCE-regelknop

Hiermee wordt de balans van de volumeuitvoer van de luidsprekers links en rechts geregeld. (👉 blz. 28)

### 14 Afstandsbedieningssensor

Dit ontvangt signalen van de afstandsbediening. (👉 blz. 5)



- 7, 9, 11 en 13 kunnen worden aangepast wanneer 12 uit is (source direct-modus is uit).



## Achterpaneel

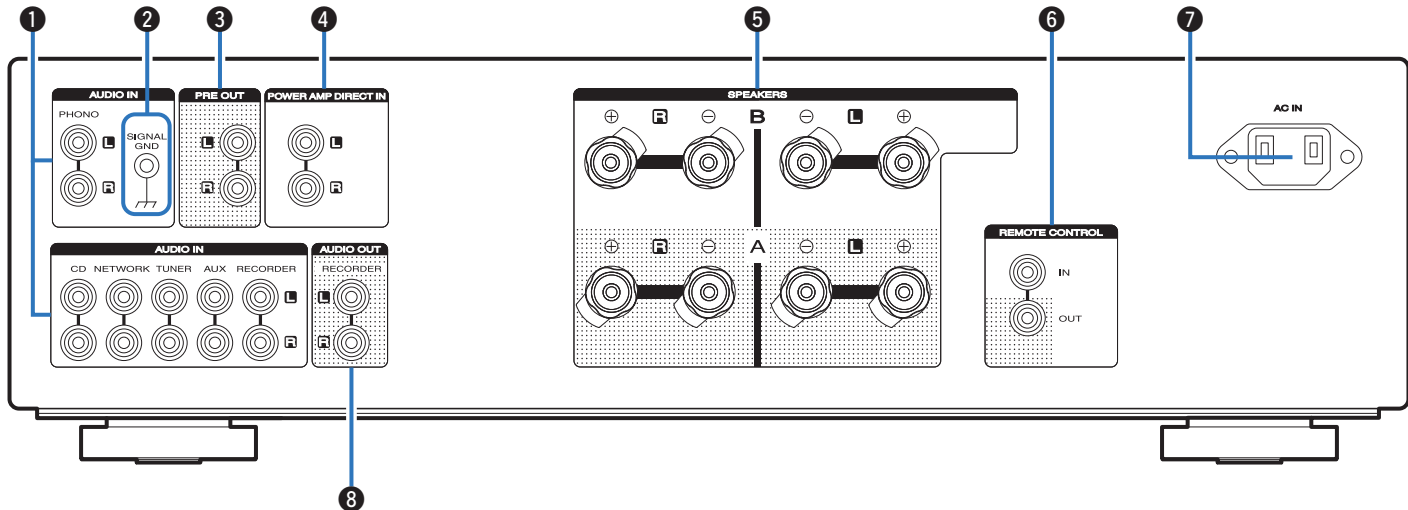

### 1 Analoge audio-aansluitingen (AUDIO IN)

Wordt gebruikt voor het aansluiten van apparaten die zijn uitgerust met analoge audio-uitgangsaansluitingen.

- “Een weergaveapparaat aansluiten” (👉 blz. 20)
- “Een opnameapparaat aansluiten” (👉 blz. 21)

### 2 SIGNAL GND-aansluiting

Wordt gebruikt voor het aansluiten van de aardingskabel van de platenspeler. (👉 blz. 20)



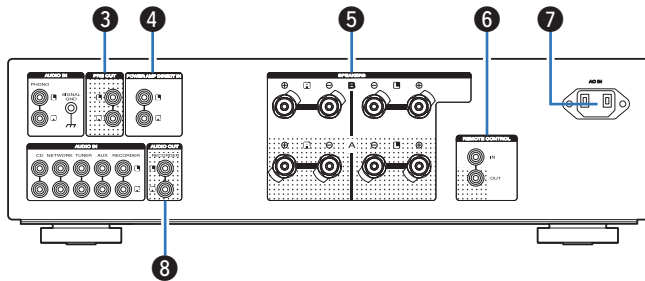

### 3 PRE OUT-aansluitingen

Gebruik dit om apparatuur zoals een stroomversterker of subwoofer toe te voegen. (🔗 [blz. 22](#))



- Wanneer u een subwoofer aansluit, moet u ook de handleiding van de subwoofer raadplegen.

### 4 Direct-aansluitingen stroomversterker (POWER AMP DIRECT IN)

Wordt gebruikt voor het verbinden van een voorversterker wanneer dit toestel als eindversterker wordt gebruikt. (🔗 [blz. 22](#))

### 5 Luidsprekeraansluitingen (SPEAKERS)

Wordt gebruikt voor het aansluiten van luidsprekers. (🔗 [blz. 16](#))

### 6 Ingangen/uitgangen afstandsbediening (REMOTE CONTROL)

Wordt gebruikt voor het aansluiten op een Marantz-audioapparaat dat compatibel is met de afstandsbedieningsfunctie. (🔗 [blz. 23](#))

### 7 AC-netingang (AC IN)

Wordt gebruikt voor het aansluiten van het netsnoer. (🔗 [blz. 24](#))

### 8 AUDIO OUT-aansluitingen (RECORDER)

Wordt gebruikt voor het aansluiten van de ingang van een recorder. (🔗 [blz. 21](#))



## Afstandsbediening

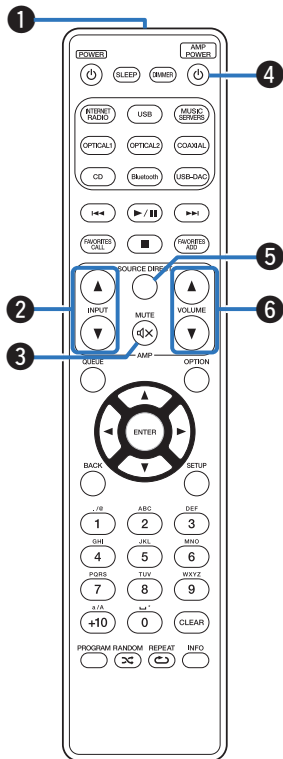

### ■ Dit toestel bedienen

#### 1 Signaalzender

Dit verzendt signalen van de afstandsbediening. (☞ blz. 5)

#### 2 Toetsen voor ingangsbronselectie (INPUT ▲▼)

Hiermee selecteert u de ingangsbron. (☞ blz. 27)

#### 3 MUTE-toets (M)

Dit dempt de uitgevoerde audio. (☞ blz. 27)

#### 4 AMP POWER-toets (P)

Hiermee schakelt u de voeding in/uit (stand-by). (☞ blz. 26)

#### 5 SOURCE DIRECT-toets

Hiermee schakelt u de modus source direct in/uit. (☞ blz. 28)

#### 6 VOLUME-toetsen (▲▼)

Hiermee wordt het volumeniveau geregeld. (☞ blz. 27)



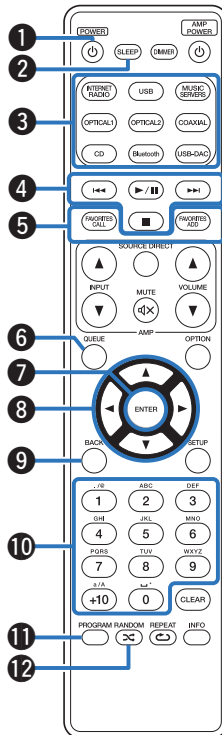

## ■ De netwerk CD-speler bedienen

Er kan een Marantz netwerk CD-speler worden gebruikt.

### 1 POWER-toets (⏻)

### 2 SLEEP-toets

### 3 Toetsen voor ingangsbronselectie

### 4 Systeemtoetsen

- Overslaantoetsen (◀◀ / ▶▶)
- Toets afspelen/pauzeren (▶/||)
- Stop-toets (■)

### 5 De knoppen FAVORITES CALL / ADD

### 6 De knop QUEUE

### 7 ENTER-toets

### 8 Cursortoetsen (Δ▽◀▶)

### 9 BACK-toets

### 10 Cijfertoetsen (0 – 9, +10)

### 11 PROGRAM-toetsen

### 12 RANDOM-toets (∞)



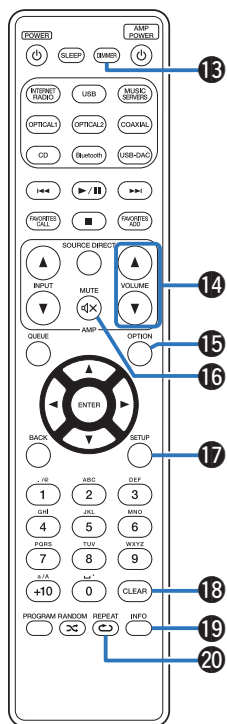

- 13 DIMMER-toets
- 14 VOLUME-toetsen (▲▼)
- 15 OPTION-toets
- 16 MUTE-toets (M)
- 17 SETUP-toets
- 18 CLEAR-toets
- 19 Informatietoets (INFO)
- 20 REPEAT-toets (↺)



- De afstandsbediening werkt mogelijk niet op sommige producten.
- 14 en 16 werken alleen als de afstandsbedieningscode is ingesteld op de bedrijfsmodus van de CD-netwerkspeler. Raadpleeg de instructiehandleiding van uw Marantz CD-netwerkspeler voor details.



## ■ Inhoud

De luidsprekers aansluiten	16
Een weergaveapparaat aansluiten	20
Een opnameapparaat aansluiten	21
Een voorversterker of stroomversterker aansluiten	22
Apparaten met afstandsbedieningsaansluitingen aansluiten	23
Het netsnoer aansluiten	24

### OPMERKING

- Steek de stekker van het netsnoer pas in het stopcontact nadat alle verbindingen zijn gemaakt.
- Bind netsnoeren en aansluitsnoeren of verschillende aansluitsnoeren niet samen tot een bundel. Dit kan gezoem of ruis veroorzaken.

## ■ Kabels die voor aansluitingen worden gebruikt

Zorg voor de nodige kabels volgens de apparaten die u wilt aansluiten.

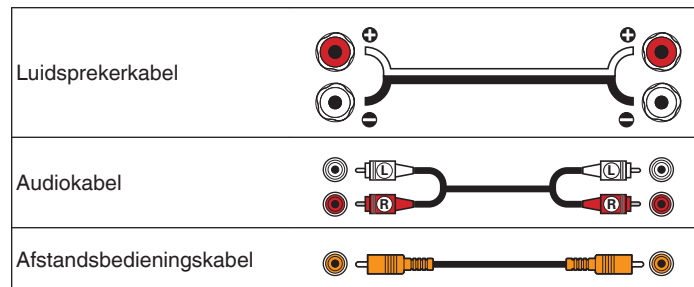

# De luidsprekers aansluiten

## OPMERKING

- Trek de stekker van het netsnoer uit het stopcontact voordat u de luidsprekers aansluit.
- Sluit de luidsprekerkabels zodanig aan, dat er geen kerndraden uit de luidsprekeraansluitingen steken. Het beveiligingscircuit kan geactiveerd worden wanneer de kerndraden in contact komen met het achterpaneel of wanneer de + en - draden met elkaar contact maken. ("Beveiligingscircuit" (zie blz. 40))
- Raak de luidsprekeraansluitingen nooit aan terwijl het netsnoer is aangesloten. Dit kan een elektrische schok veroorzaken.
- Gebruik luidsprekers met impedantie binnen de onderstaand weergegeven bandbreedtes en in overeenstemming met hun vereisten.

Luidsprekeraansluitingen die worden gebruikt op dit toestel	Aantal aangesloten luidsprekers	Luidspreker Impedantie
<b>LUIDSPREKERS A (Standaard aansluiting)</b>	2 (één set)	4 – 16 $\Omega$ /ohm
<b>LUIDSPREKERS B</b>	2 (één set)	4 – 16 $\Omega$ /ohm
<b>LUIDSPREKERS A en LUIDSPREKERS B</b>	4 (twee sets)	8 – 16 $\Omega$ /ohm
<b>LUIDSPREKERS A en LUIDSPREKERS B (Tweedraads aansluiting)</b>	2 (één set)	4 – 16 $\Omega$ /ohm

## ■ De luidsprekerkabels aansluiten

Controleer de kanalen links (L) en rechts (R) en de polariteiten + (rood) en - (wit) op de luidsprekers die op dit toestel worden aangesloten, en zorg dat u de kanalen en polariteiten correct aansluit.

- 1 Pel ongeveer 10 mm van de omhulling van het uiteinde van de luidsprekerkabel en draai de kerndraad stevig of sluit het uiteinde vast.**



- 2 Draai de luidsprekeraansluiting linksom om deze los te maken.**



- 3 Stop de kerndraad van de luidsprekerkabel in de greep in de luidsprekeraansluiting.**

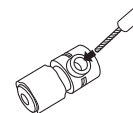



- 4** Draai de luidsprekeraansluiting rechtsom om deze vast te maken.

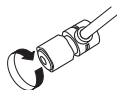

#### Grijperschopaansluiting



## Aansluiting luidspreker A/B

Dit toestel is uitgerust met twee sets luidsprekeraansluitingen (LUIDSPREKER A en LUIDSPREKER B). Er kan één set luidsprekers op elke set terminals worden aangesloten en er worden in totaal twee sets luidsprekers aangesloten.

Hetzelfde signaal wordt uitgevoerd vanaf de aansluitingen LUIDSPREKER A en LUIDSPREKER B.

Wanneer u slechts één set luidsprekers aansluit, gebruik dan de aansluitingen LUIDSPREKER A en LUIDSPREKER B.

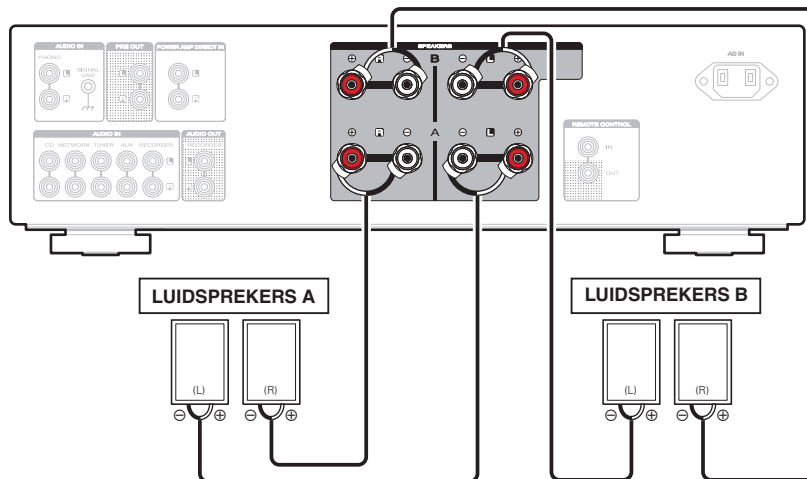

## Tweedraads aansluiting

Deze aansluiting beperkt het effect van de signaalstoring tussen de luidsprekers met een hoog bereik (tweeters) en laag bereik (woofers) zodat u kunt genieten van weergave met hoge kwaliteit.

Bij het dubbel bedraden met dubbel bedrade luidsprekers, moet u de aansluitpunten voor midden en hoog bereik aansluiten op LUIDSPREKERS B (of LUIDSPREKERS A), en de aansluitpunten voor het lage bereik op LUIDSPREKERS A (of LUIDSPREKERS B).

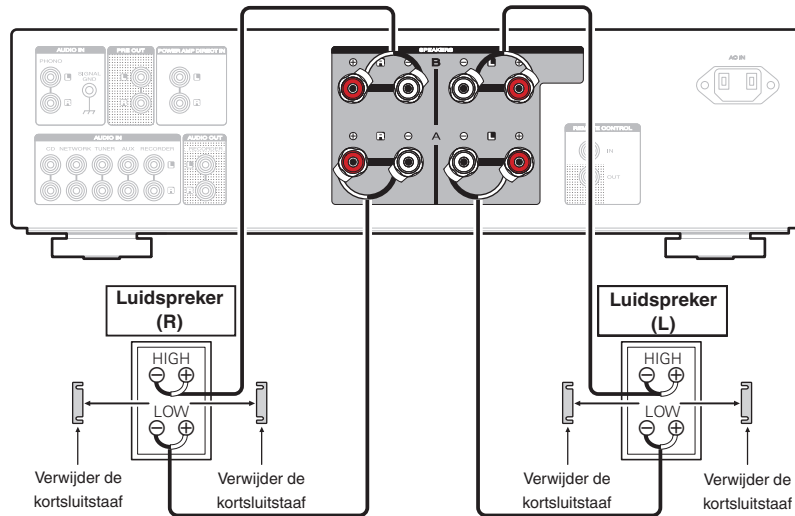

## Een weergaveapparaat aansluiten

U kunt platenspelers, tuners, Blu-ray-disc-spelers, netwerkaudiospelers en CD-spelers op dit toestel aansluiten.

Dit toestel is compatibel met platenspelers die zijn uitgerust met een bewegende magneet (MM) fonocartridge. Gebruik een in de handel verkrijgbare MC-hoofdversterker of een step-up transformator indien u een platenspeler aansluit op een MC-cartridge (MC) met lage uitvoer.

U hoort mogelijk een zoemend geluid via de luidsprekers wanneer u de ingangsbron van dit toestel naar "PHONO" schakelt en het volume per ongeluk verhoogt terwijl er geen platenspeler is verbonden.

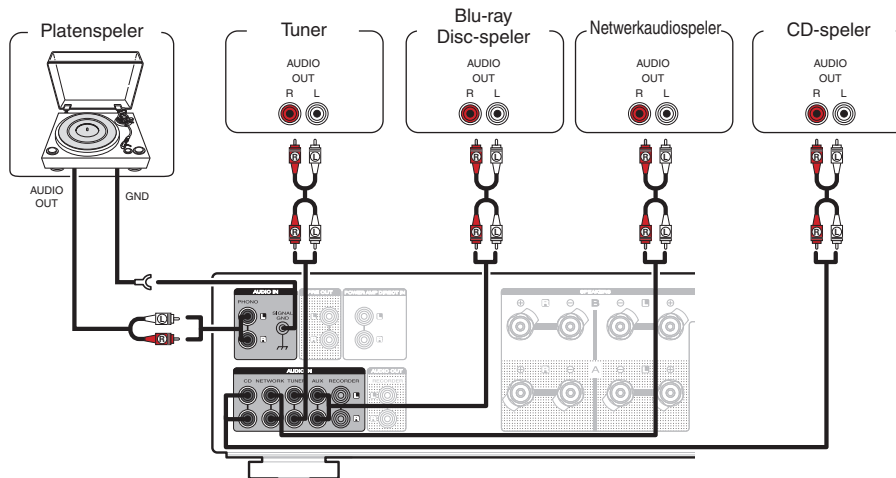

### OPMERKING

- De aardingsterminal (SIGNAL GND) op dit toestel is niet voor veiligheidsaarding. Als deze terminal is aangesloten wanneer er veel ruis is, kan de ruis worden verminderd. Afhankelijk van de platenspeler, kan het aansluiten van de aardingsdraad een negatief effect hebben en ruis vermeerderen. In dat geval is het niet nodig de aardingsdraad aan te sluiten.



# Een opnameapparaat aansluiten

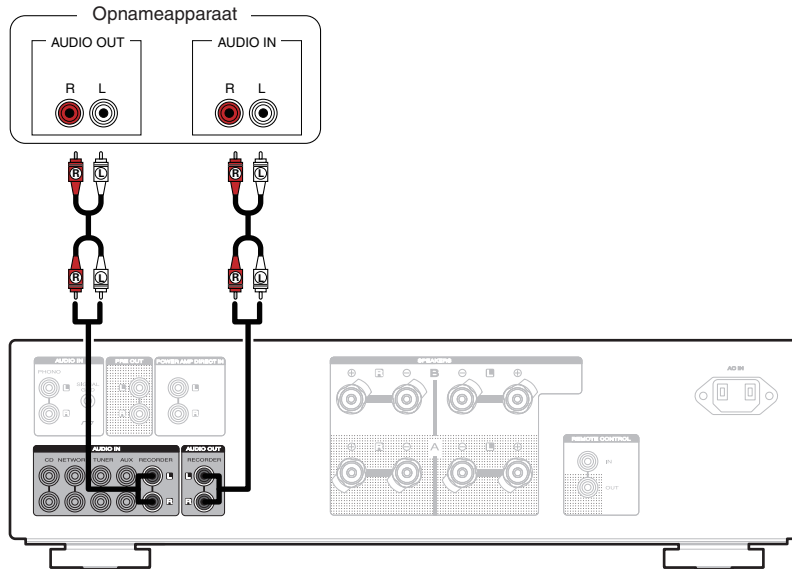

## OPMERKING

- Steek **NOOIT** de kortsluitstekker in de opnameuitgangen (AUDIO OUT RECORDER). Dat zou beschadiging van het toestel tot gevolg kunnen hebben.



## Een voorversterker of stroomversterker aansluiten

Sluit een stroomversterker op het toestel aan voor gebruik als een voorversterker, of sluit een voorversterker op het toestel aan voor gebruik als een stroomversterker.

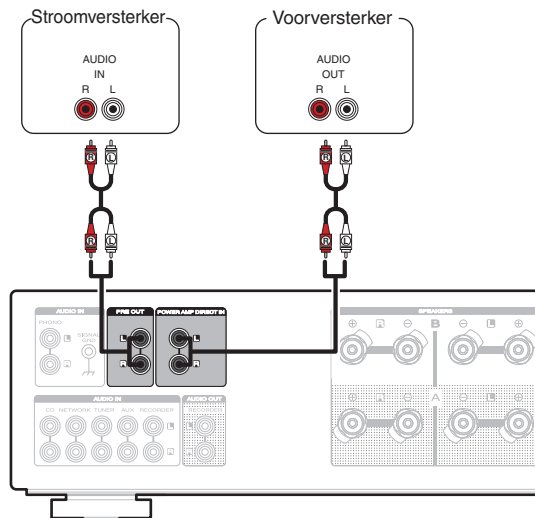

- Wanneer een voorversterker op dit toestel wordt aangesloten en het toestel wordt gebruikt als stroomversterker, schakel dan de modus Power Amp Direct in. (🔗 blz. 32)

### OPMERKING

- Steek nooit de kortsluitstekker in de PRE OUT-aansluitingen. Dit kan beschadiging tot gevolg hebben.



## Apparaten met afstandsbedieningsaansluitingen aansluiten

### Bewerkingen uitvoeren via RC op dit toestel zonder visueel contact

U kunt een externe IR-ontvanger aansluiten op de REMOTE CONTROL-aansluitingen om bewerkingen op dit toestel uit te voeren met de bijgeleverde afstandsbediening zonder visueel contact. Dit kan nodig zijn als het toestel verborgen zit in een kast of hoek, zodat u de afstandsbediening direct naar het apparaat kunt richten.

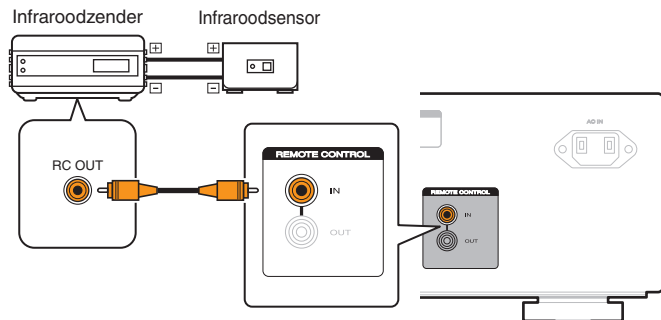

### Audio-apparaten van Marantz op afstand verbinden

U kunt afstandsbedieningssignalen uitzenden door een Marantz-audioapparaat aan te sluiten op de REMOTE CONTROL IN/OUT-aansluitingen via de afstandsbedieningskabel die bij het apparaat is geleverd.

Stel de afstandsbedieningsschakelaar op het achterpaneel van de aangesloten audiocomponent aan op "EXTERNAL" om deze functie te gebruiken.

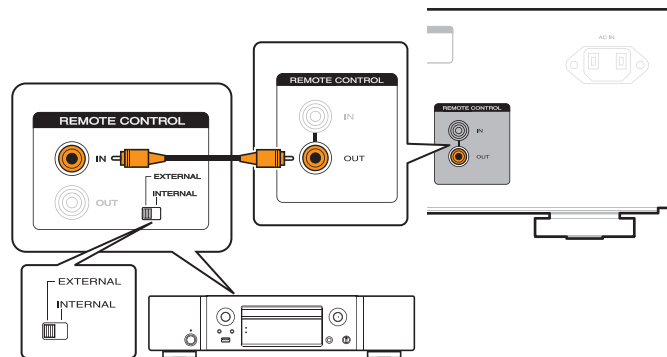

## Het netsnoer aansluiten

Sluit het netsnoer pas aan nadat alle overige aansluitingen tot stand zijn gebracht.

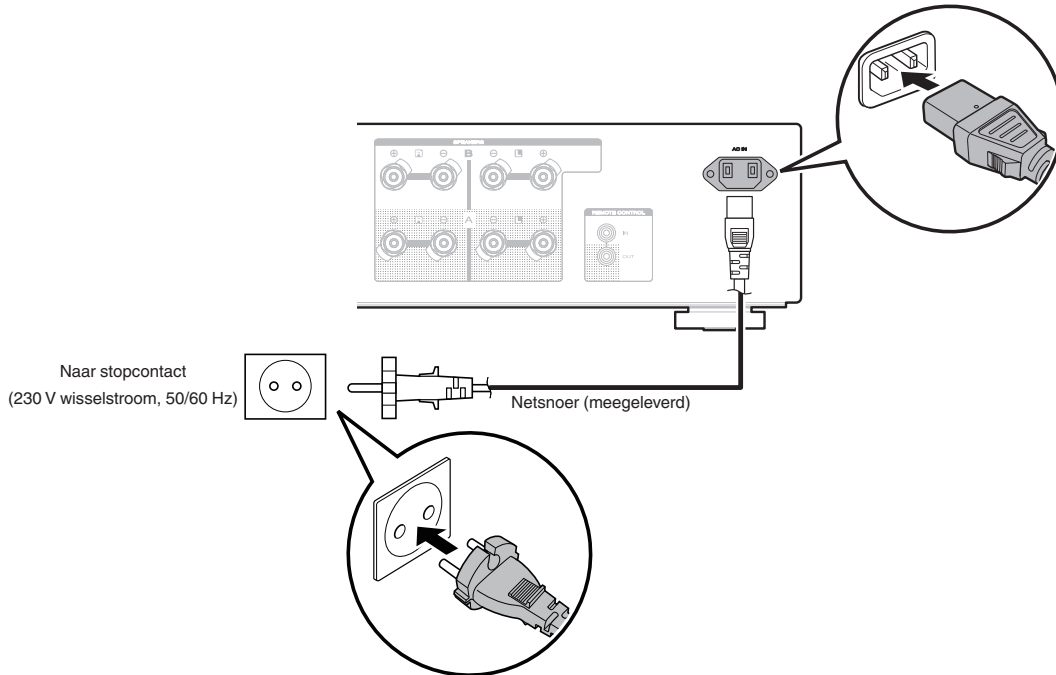



## ■ Inhoud

De stroom inschakelen	26
De voeding in stand-bymodus zetten	26
De luidsprekers voor de audio-uitvoer selecteren	27
De ingangsbron selecteren	27
Het volume regelen	27
Het geluid tijdelijk uitschakelen (Dempen)	27
De toon regelen	28
CD's afspelen	28
Opnemen	29



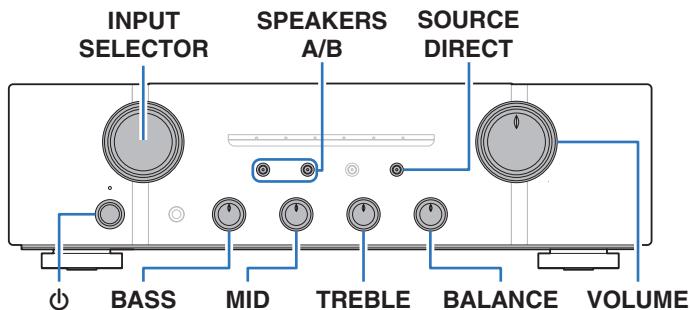
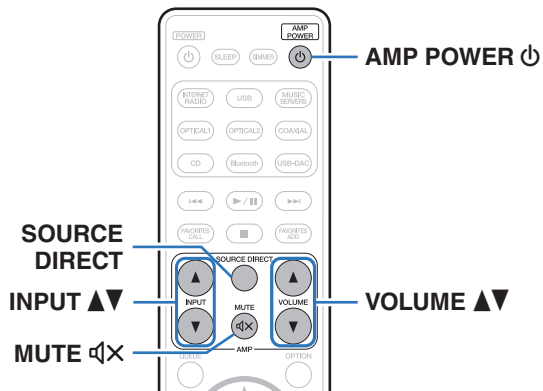

## De stroom inschakelen

### 1 Druk op ⏻ op het hoofdtoestel om de voeding in te schakelen.

De ingangsindicator voor de geselecteerde bron kleurt blauw.



- Druk op de afstandsbediening op AMP POWER ⏻ om de voeding in te schakelen vanaf de stand-bymodus.
- U kunt op het hoofdtoestel ook aan de INPUT SELECTOR draaien wanneer het toestel instand-bymodus staat om de voeding in te schakelen.

#### OPMERKING

- Draai aan de VOLUME op het hoofdtoestel om het volume aan te passen naar het laagste niveau voordat u de voeding inschakelt.

## De voeding in stand-bymodus zetten

### 1 Druk op AMP POWER ⏻ op de afstandsbediening.

De voedingsindicator licht rood op.

#### OPMERKING

- Er wordt nog steeds stroom geleverd aan een deel van het circuit, zelfs wanneer de voeding in stand-bymodus is. Wanneer u langere tijd van huis weggaat of op vakantie vertrekt, drukt u op de hoofdeenheid op ⏻ om de voeding uit te schakelen, of trekt u de voedingskabel uit het stopcontact.



## De luidsprekers voor de audio-uitvoer selecteren

### 1 Gebruik **SPEAKERS A/B** om het luidsprekersysteem te selecteren dat voor het afspelen wordt gebruikt.

De indicator voor de geselecteerde luidspreker licht op.



- Wanneer u de hoofdtelefoon gebruikt, drukt u op **SPEAKERS A/B** om alle indicators te doven en de audio-uitvoer van de luidsprekeraansluitingen uit te schakelen.

## De ingangsbron selecteren

### 1 Gebruik **INPUT ▲▼** om de af te spelen ingangsbron te selecteren.

De indicator voor de geselecteerde ingangsbron kleurt blauw.



- U kunt de ingangsbron ook selecteren door aan de knop **INPUT SELECTOR** op het hoofdtoestel te draaien.

## Het volume regelen

### 1 Gebruik **VOLUME ▲▼** om het volume aan te passen.



- U kunt het volume tevens regelen door aan **VOLUME** op het hoofdtoestel te draaien.

## Het geluid tijdelijk uitschakelen (Dempen)

### 1 Druk op **MUTE** .

De indicator van de gebruikte ingangsbron kleurt rood.



- Druk nogmaals op **MUTE**  om de dempingsfunctie te annuleren.



## De toon regelen

### 1 Druk op SOURCE DIRECT om de modus Source direct uit te schakelen.

De SOURCE DIRECT-indicator gaat uit.

### 2 Schakel BASS, MID, TREBLE en BALANCE op dit toestel in om de toon te regelen.



- U kunt ook op SOURCE DIRECT op het hoofdtoestel drukken om de modus Source direct uit te schakelen.

## CD's afspelen

Dit deel gebruikt afspelen vanaf een CD als voorbeeld.

### 1 Druk op op dit toestel om de voeding in te schakelen.

### 2 Gebruik INPUT om de ingangsbron over te schakelen naar "CD".

De "CD"-ingangsindicator kleurt blauw.

### 3 Speel de CD af.

### 4 Gebruik VOLUME om het volume aan te passen.

## ■ Afspelen in de modus Source direct

Het signaal gaat niet via het toonregelcircuit (BASS, MID, TREBLE en BALANCE) waardoor een hogere geluidskwaliteit wordt weergegeven.

### 1 Druk op SOURCE DIRECT om de source direct-modus in te schakelen.

De SOURCE DIRECT-indicator licht op.



## Opnemen

Audiosignalen die naar dit toestel worden ingevoerd, kunnen worden uitgevoerd naar een extern opnameapparaat. Wanneer u audio opneemt vanaf een opnameapparaat dat op dit toestel is aangesloten, kan audio worden opgenomen met het weergaveapparaat dat nog steeds op dit toestel is aangesloten.

**1 Druk op  op dit toestel om de voeding in te schakelen.**

**2 Gebruik INPUT   om te schakelen naar de ingangsbron waarvan u wilt opnemen.**

De indicator voor de geselecteerde ingangsbron kleurt blauw.

**3 De opname wordt gestart.**

- Raadpleeg de handleiding van het opnameapparaat voor informatie over bewerkingen.



## ■ Inhoud

De modus Auto stand-by instellen	31
De power amp direct-modus instellen	32



## De modus Auto stand-by instellen

U kunt het toestel instellen om automatisch te schakelen naar de stand-bymodus als het toestel niet wordt gebruikt gedurende 30 minuten wanneer er geen audio-invoer is (modus Auto stand-by).

Modus Auto stand-by wordt standaard ingeschakeld.

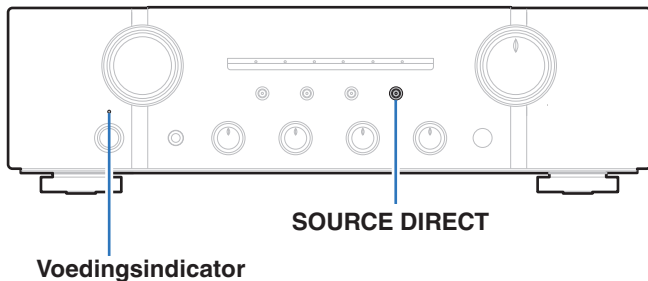

### De modus Auto stand-by uitschakelen

- 1 Houd **SOURCE DIRECT** op het hoofdtoestel langer dan 5 seconden ingedrukt om de modus Auto stand-by uit te schakelen.

De voedingsindicator knippert eenmaal.

### De modus Auto stand-by inschakelen

- 1 Houd **SOURCE DIRECT** op het hoofdtoestel langer dan 5 seconden ingedrukt om de modus Auto stand-by in te schakelen.

De voedingsindicator knippert drie keer.

## De power amp direct-modus instellen

Wanneer een voorversterker wordt aangesloten op dit toestel en het toestel wordt gebruikt als stroomversterker, volgt u de onderstaande instructies om de power amp direct-modus in te schakelen.

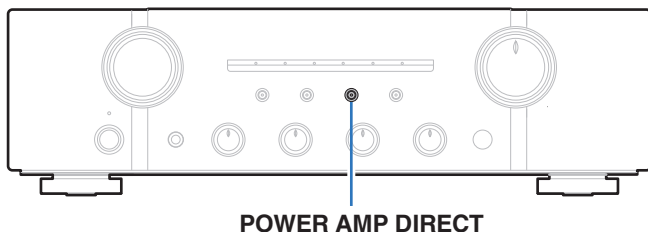

### Power amp direct-modus uitschakelen

- 1 Houd POWER AMP DIRECT langer dan 3 seconden ingedrukt om de power amp direct-modus uit te schakelen.**

De power amp direct-indicator schakelt uit en de power amp directmodus wordt uitgeschakeld.

#### OPMERKING

- Aanpassing van het volume, de balans en toon heeft geen effect als de Power Amp Direct-modus is ingeschakeld. Pas het volume aan op de voorversterker.
- De ingangsbron kan niet worden ingeschakeld als de modus Power Amp Direct aan staat.
- Wanneer de power amp direct-modus is ingeschakeld, voert het hoofdtoestel uit op maximumvolume. Controleer het uitvoerniveau op het invoerapparaat voordat u gaat afspelen en pas het volume overeenkomstig aan.

### Power amp direct-modus inschakelen

- 1 Houd POWER AMP DIRECT langer dan 3 seconden ingedrukt om de power amp direct-modus in te schakelen.**

De power amp direct-indicator licht op en de power amp direct-modus wordt ingeschakeld. De functie voor het schakelen van de ingangsbron van het toestel is uitgeschakeld en het apparaat dat is aangesloten op de power amp direct-ingang wordt afgespeeld.



## ■ Inhoud

### Tips

Ik wil de toon zelf aanpassen	34
Ik wil dat de geluidsweergave identiek is aan het originele geluid	34
Ik wil dubbel-bedrade compatibele luidsprekers gebruiken	34
Ik wil een Marantz netwerk CD-speler bedienen met de afstandsbediening van dit toestel	34
Ik wil dit toestel als een eindversterker gebruiken	34
Ik wil dit toestel gebruiken als voorversterker	34

### Probleemoplossing

Voeding wordt niet ingeschakeld/Voeding wordt uitgeschakeld	36
Bewerkingen kunnen niet worden uitgevoerd via de afstandsbediening	37
Er is geen geluid hoorbaar	38
Het gewenste geluid wordt niet weergegeven	38
Geluid is onderbroken of er is ruis opgetreden	39



## Tips

---

### **Ik wil de toon zelf aanpassen**

- Gebruik de knoppen BASS, MID, TREBLE en BALANCE om het geluid naar wens aan te passen. (🔍 blz. 28)

### **Ik wil dat de geluidsweergave identiek is aan het originele geluid**

- Zet de modus Source Direct aan. (🔍 blz. 28)

### **Ik wil dubbel-bedrade compatibele luidsprekers gebruiken**

- Dit toestel is compatibel met dubbel-bedrade verbindingen. Geniet van kwalitatief hoogwaardig geluid met gebruik van dubbel-bedrade verbindingen. (🔍 blz. 19)

### **Ik wil een Marantz netwerk CD-speler bedienen met de afstandsbediening van dit toestel**

- Netwerk CD-spelers van Marantz kunnen ook worden bediend met de afstandsbediening van dit toestel. Raadpleeg ook de handleidingen van de netwerk CD-speler. (🔍 blz. 13)

### **Ik wil dit toestel als een eindversterker gebruiken**

- Zet de power amp direct-modus aan. (🔍 blz. 32)

### **Ik wil dit toestel gebruiken als voorversterker**

- Sluit een stroomversterker aan op de pre out-aansluitingen van dit toestel. (🔍 blz. 22)



# Probleemoplossing

---

Als een probleem optreedt, moet u eerst het volgende controleren:

1. **Zijn de aansluitingen juist ?**
2. **Wordt het toestel bediend zoals wordt beschreven in de gebruiksaanwijzing?**
3. **Werken de andere componenten naar behoren ?**

Als dit toestel niet naar behoren werkt, controleer dan de overeenkomende symptomen in dit hoofdstuk.

Als de symptomen niet overeenkomen met deze die hier zijn beschreven, dient u uw leverancier te raadplegen omdat dit kan te wijten zijn aan een fout in dit toestel. Koppel in dit geval onmiddellijk de voeding uit en neem contact op met de winkel waar u dit toestel hebt aangeschaft.



## Voeding wordt niet ingeschakeld/Voeding wordt uitgeschakeld

### De voeding wordt niet ingeschakeld.

- Controleer of de stekker goed in het stopcontact zit. (👉 blz. 24)

### De voeding wordt automatisch uitgeschakeld.

- De Modus Auto stand-by is ingeschakeld. Wanneer ca. 30 minuten zijn verstreken zonder audio-invoer en zonder bewerkingen op het toestel, gaat het toestel automatisch naar de stand-bymodus. Om de modus Auto stand-by uit te schakelen, drukt u langer dan 5 seconden op de knop SOURCE DIRECT. (👉 blz. 31)

### De voeding wordt uitgeschakeld en de voedingsindicator knippert ongeveer elke 0,5 seconden rood.

- Het beschermingscircuit is geactiveerd door een verhoging van de temperatuur in dit toestel. Schakel de voeding uit, wacht ongeveer een uur tot het toestel voldoende is afgekoeld en schakel de voeding opnieuw in. (👉 blz. 40)
- Installeer dit toestel ergens anders waar de ventilatie goed is.

### De voeding wordt uitgeschakeld en de voedingsindicator knippert ongeveer elke 0,25 seconden rood.

- Controleer de luidsprekeraansluitingen. Het beveiligingscircuit is mogelijk geactiveerd omdat de kerndraden van de luidsprekerkabel elkaar hebben geraakt of omdat een kerndraad is losgekoppeld van de aansluiting en in contact is gekomen met het achterpaneel van dit toestel. Ontkoppel het netsnoer, neem de vereiste maatregelen om het probleem op te lossen, bijvoorbeeld het opnieuw stevig strengelen van het kerndraad, en sluit het draad vervolgens opnieuw aan. (👉 blz. 16)
- Zet het volume lager en schakel de voeding opnieuw in. (👉 blz. 26)

### Wanneer de voeding is ingeschakeld, knippert de voedingsindicator ongeveer elke 0,25 seconden rood.

- Het versterker-circuit van dit toestel functioneert niet. Koppel de voedingskabel los en neem contact op met onze klantendienst.



## Bewerkingen kunnen niet worden uitgevoerd via de afstandsbediening

### Bewerkingen kunnen niet worden uitgevoerd via de afstandsbediening.

- De batterijen zijn op. Plaats nieuwe batterijen. (👉 blz. 5)
- Bedien de afstandsbediening binnen een afstand van ongeveer 7 m vanaf dit toestel en in een hoek van 30°. (👉 blz. 5)
- Verwijder alle obstakels tussen dit toestel en de afstandsbediening.
- Plaats de batterijen in de juiste richting en let op de ⊕- en ⊖-markeringen. (👉 blz. 5)
- Er schijnt een sterk licht op de afstandsbedieningssensor van het toestel (direct zonlicht, spotje, enz.). Zet het toestel op een plaats waar de afstandsbedieningssensor niet blootstaat aan direct zonlicht.
- Wanneer u een 3D-videoapparaat gebruikt, zal de afstandsbediening van dit toestel mogelijk niet werken vanwege effecten van de infrarood communicatie tussen eenheden (zoals tv en kijken met een 3D-bril). Pas in dat geval de richting van de eenheden met de 3D-communicatiefunctie en hun afstand aan om ervoor te zorgen dat ze de werking van de afstandsbediening van dit toestel niet beïnvloeden.
- De afstandsbedieningscode van de volumeknoppen op de afstandsbediening (VOLUME ▲▼ en MUTE 🔇) is ingesteld op de modus om een CD-netwerkspeler van Marantz te bedienen. Als het volume van dit toestel niet met de afstandsbediening kan worden aangepast, houd dan de knoppen ENTER en de nummer 2 gelijktijdig gedurende 5 seconden of langer ingedrukt om de afstandsbedieningscode naar de bedrijfsmodus AMP om te schakelen.



## Er is geen geluid hoorbaar

### Er komt geen geluid uit de luidsprekers.

- Controleer de aansluitingen van alle apparaten. (🔧 blz. 15)
- Sluit de aansluitkabels stevig aan.
- Controleer of de ingangen en uitgangen niet omgekeerd zitten.
- Controleer de kabels op schade.
- Controleer of de luidsprekerkabels goed zijn aangesloten. Controleer of de kernraden van de kabel het metalen gedeelte op de luidsprekeraansluitingen niet raken. (🔧 blz. 16)
- Maak de luidsprekeraansluitingen stevig vast. Controleer of de luidsprekeraansluitingen niet los zitten. (🔧 blz. 16)
- Controleer of de goede ingangsbron is geselecteerd. (🔧 blz. 27)
- Pas het volume van het toestel aan. (🔧 blz. 27)
- Schakel de dempingsfunctie uit. (🔧 blz. 27)
- Controleer de instellingen van de toets SPEAKERS A/B. (🔧 blz. 27)

## Het gewenste geluid wordt niet weergegeven

### Er komt geen geluid uit een specifieke luidspreker.

- Controleer of de luidsprekerkabels goed zijn aangesloten. (🔧 blz. 16)
- Regel de BALANCE-bedieningstoets. (🔧 blz. 28)

### De linker-en rechterkant van de stereoklank zijn verwisseld.

- Controleer of de luidsprekers links en rechts zijn aangesloten op de juiste luidsprekeraansluitingen. (🔧 blz. 18)



## Geluid is onderbroken of er is ruis opgetreden

### Bij het afspelen van een plaat wordt het geluid vervormd.

- Stel de druk van de naald juist af.
- Controleer het uiteinde van de naald.
- Vervang het element.

### Wanneer u een opname afspeelt, komt een zoemend geluid uit de luidsprekers.

- Controleer of de platenspeler correct is aangesloten. (🔧 blz. 20)
- Als er een TV of AV-apparaat in de buurt van de platenspelers staat, kunnen dergelijke apparaten het weergavegeluid beïnvloeden. Installeer de platenspeler op een locatie die zo ver mogelijk weg is van de TV of andere AV-apparaten.

### Wanneer u een opname afspeelt, komt een zoemend geluid uit de luidsprekers wanneer het volume hoog is. (hullend fenomeen)

- Installeer de platenspeler en de luidsprekers zo ver mogelijk uit elkaar. (🔧 blz. 20)
- De trillingen van de luidsprekers worden via de vloer op de speler overgebracht. Gebruik kussens enz. om de trillingen van de luidsprekers op te vangen.



## Uitleg termen

---

### Luidsprekerimpedantie

Dit is een weerstandswaarde van wisselstroom die wordt aangegeven in  $\Omega$  (ohm).

Hoe kleiner deze waarde, hoe groter de kracht.

### Directe bron

Weergave van de bron wordt mogelijk op een hoger niveau, omdat de binnenkomende audiosignalen worden uitgestuurd zonder dat van de regelcircuits (hoog/laag/balans) voor de audiokwaliteit gebruik wordt gemaakt (BASS/MID/TREBLE/BALANCE).

### Beveiligingscircuit

Dit is een functie om schade te voorkomen aan componenten van de stroomtoevoer bij ongewone omstandigheden zoals een eventuele overbelasting of overspanning.

Als er een storing optreedt in dit toestel, knippert de voedingsindicator rood en schakelt het toestel naar de stand-bymodus.

## Informatie handelsmerk

---



Adobe, het Adobe-logo en Reader zijn handelsmerken of gedeponeerde handelsmerken van Adobe Systems Incorporated in de Verenigde Staten en/of andere landen.





## Technische gegevens

- **RMS-stroomuitgang (20 Hz – 20 kHz simultane aandrijving van beide kanalen):**
  - 70 W x 2 (8 Ω/ohm belasting)
  - 100 W x 2 (4 Ω/ohm belasting)
  
- **Totale harmonische vervorming (20 Hz – 20 kHz simultane aandrijving van beide kanalen, 8 Ω/ohm belasting):** 0,02 %
- **Uitvoerbandbreedte (8 Ω/ohm belasting, 0,06 %):** 5 Hz – 60 kHz
- **Frequentierespons (CD, 1 W, 8 Ω/ohm belasting):** 5 Hz – 100 kHz ±3 dB
- **Dumpfactor (8 Ω/ohm belasting, 40 Hz – 20 kHz):** 100
- **Ingangsgevoeligheid/ingangsimpedantie**
  - PHONO (MM):** 2,0 mV / 47 kΩ/kohm
  - CD, TUNER, NETWORK, AUX, RECORDER :** 220 mV / 20 kΩ/kohm
  - POWER AMP DIRECT IN :** 1,6 V / 15 kΩ/kohm
- **Uitgangsspanning/uitgangsimpedantie**
  - PRE OUT :** 1,6 V / 600 Ω/ohm
- **Maximaal toelaatbaar PHONO-ingangsniveau (1 kHz) MM:** 80 mV
- **RIAA-afwijking (20 Hz – 20 kHz):** ±0,5 dB
- **Signaal-ruis verhouding (IHF-A, 8 Ω/ohm belasting)**
  - PHONO (MM):** 87 dB (5 mV ingang, 1 W uitgang)
  - CD, TUNER, NETWORK, AUX, RECORDER :** 106 dB (2 V ingang, nominaal uitgangsvermogen)
  - POWER AMP DIRECT IN :** 125 dB (nominaal uitgangsvermogen)



- **Toonregeling**

- **BASS (50 Hz) :**

- ±10 dB

- **MID (900 Hz) :**

- ±6 dB

- **TREBLE (15 kHz) :**

- ±10 dB

- **Stroomvereisten:**

- 230 V wisselstroom, 50/60 Hz

- **Stroomverbruik:**

- 220 W

- **Stroomverbruik in stand-bymodus:**

- 0,2 W

Met het oog op verbeteringen kunnen de specificaties en het ontwerp van de versterker zonder verwittiging worden veranderd.



## ■ Afmetingen (eenheid: mm)

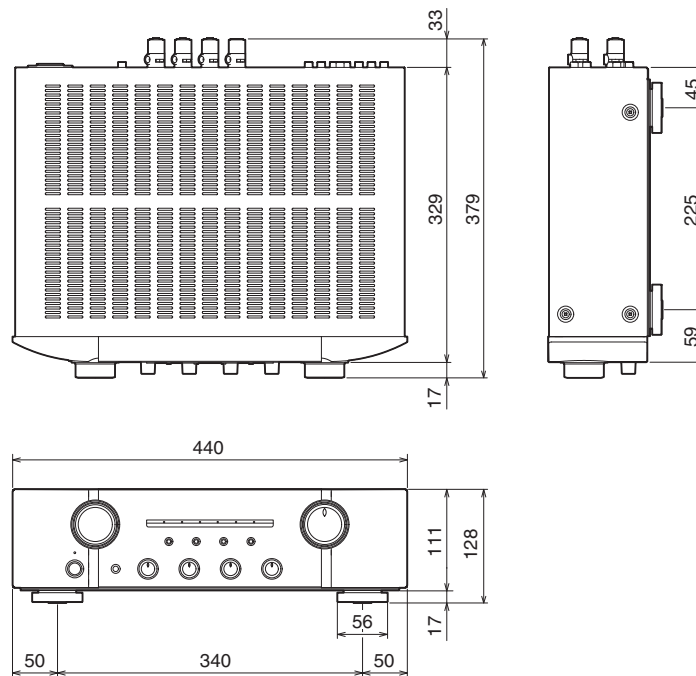

## ■ Gewicht: 12,0 kg

# Index

<b>A</b>		<b>L</b>		<b>S</b>	
Achterpaneel .....	10	Luidsprekerimpedantie .....	40	Stroomversterker .....	22
Afstandsbediening .....	12	Luidsprekers .....	16	<b>T</b>	
<b>B</b>		<b>M</b>		Tips .....	
Beveiligingscircuit .....	40	Modus Auto stand-by .....	31	Toon .....	28
Blu-ray Disc-speler .....	20	<b>N</b>		Tuner .....	20
<b>C</b>		Netwerkaudiospeler .....		Tweedraads .....	
CD-speler .....	20, 28	<b>O</b>		<b>V</b>	
<b>D</b>		Opnameapparaat .....		Volume .....	27
Dempen .....	27	<b>P</b>		Voorpaneel .....	8
Directe bron .....	28, 40	Platenspeler .....		Voorversterker .....	22
<b>I</b>		Power amp direct-modus .....			
Ingangsbron .....	27	Probleemoplossing .....		35	



**[www.marantz.com](http://www.marantz.com)**

You can find your nearest authorized distributor or dealer on our website.

**marantz**<sup>®</sup> is a registered trademark.

3520 10571 00AM

Copyright © 2017 D&M Holdings Inc. All Rights Reserved.